

Lieferzeit: 4 Wochen

**joy**  
Programm 554



## Frontdekore



Nr. 764 Steingrau matt



Nr. 777 Cosmos grey matt



Nr. 793 Edelweiß matt



Nr. 686 Anthrazit hgl.



Nr. 722 Polarweiß hgl.



Nr. 786 Eiche Trüffel



Nr. 794 Eiche Sand



Nr. 680 Charleston Eiche



Nr. 785 Eiche natur  
Nachbildung



Nr. 792 Ulme Nachbildung



Nr. 755 Hacienda Schwarz



Nr. 769 Hacienda Grau

## Korpusdekore

\* Hochglanz Korpus gegen Aufpreis



Nr. 164  
Steingrau matt



Nr. 177  
Cosmos grey  
matt

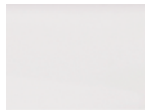

Nr. 101  
Weiß



\*Nr. 121  
Anthrazit hgl.

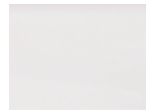

\*Nr. 161  
Weiß hgl.



Nr. 186  
Eiche Trüffel



Nr. 194  
Eiche Sand



Nr. 180  
Charleston Eiche



Nr. 185  
Eiche natur  
Nachbildung



Nr. 155  
Hacienda  
Schwarz

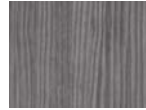

Nr. 169  
Hacienda  
Grau



Nr. 192  
Ulme  
Nachbildung

## Waschtischfarbe

Mineralguss-Möbelwaschtisch



Nr. 1  
Weiß

## Optionale Sonderanfertigungen bei Waschtischen:

Den Aufpreis und die Lieferzeit finden Sie im Zubehör!

**Waschtisch ohne Hahnlochbohrung**

**Waschtisch mit 3-Loch (nach Skizze)**

## Auszugstechnik



Nr. 559

Premium-Technik mit Dämpfung

Türen mit Dämpfungssystem

## Griffvariante

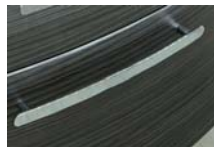

Nr. 520 Stangengriff chrom

## Spiegelschränke



Serie A



Serie B

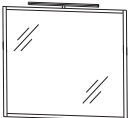
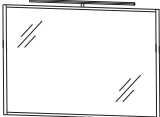
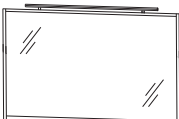

# EASY LINE joy - Typenliste

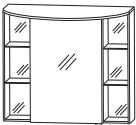
Tiefenangabe entspricht der Korpusstärke		Tiefe in mm	Breite in mm	Höhe in mm	Artikelnummer	Anschlag	Aufpreis Hoch- glanz Korpus
<b>Flächenspiegel</b>							
	<b>Flächenspiegel 700 mm</b> 1 LED-Aufbauleuchte 400 mm (8,4 Watt) 1 LED-Converter 15 Watt Energieeffizienzklasse: A 1 Schalterelement	28	700	640	<b>F S A 4 5 7 0 B 2</b>		
	<b>Flächenspiegel 900 mm</b> 1 LED-Aufbauleuchte 600 mm (11,5 Watt) 1 LED-Converter 15 Watt Energieeffizienzklasse: A 1 Schalterelement	28	900	640	<b>F S A 4 5 9 0 B 2</b>		
	<b>Flächenspiegel 1200 mm</b> 1 LED-Aufbauleuchte 900 mm (15,5 Watt) 1 LED-Converter 30 Watt Energieeffizienzklasse: A 1 Schalterelement	28	1200	640	<b>F S A 4 5 1 2 B 2</b>		
	<b>Flächenspiegel 1400 mm</b> 1 LED-Aufbauleuchte 900 mm (15,5 Watt) 1 LED-Converter 30 Watt Energieeffizienzklasse: A 1 Schalterelement	28	1400	640	<b>F S A 4 5 1 4 B 2</b>		
<b>Spiegelschränke Serie A</b>							
	<b>Spiegelschrank</b> 1 Spiegeltür auf Trägerplatte 1 Glasfachboden 1 Schalter-Steckdosenelement Türbreite: 396 mm 1 LED-Flächenleuchte Tiefe: 260 mm 9,85 Watt / Converter 15 Watt Energieeffizienzklasse: A 2 verspiegelte Regale je 150 mm breit mit je 2 Glasfachböden  Optionales Zubehör: LED-Waschplatzbeleuchtung	150	700	650	<b>S 2 A 4 2 7 0 S 2</b>	L/R	
inkl. Griffblock Abb. = links					P Z 1 0 6 3 6 0		

# EASY LINE joy - Typenliste

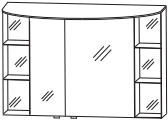
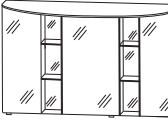
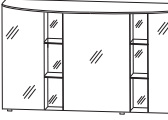
Tiefenangabe entspricht der Korpusstärke		Tiefe in mm	Breite in mm	Höhe in mm	Artikelnummer	Anschlag	Aufpreis Hoch- glanz Korpus
 <p>inkl. Griffblöcke</p> <p><b>Spiegelschrank</b>            2 Spiegeltüren auf Trägerplatte            inkl. Innenspiegel            1 Glasfachboden            1 Schalter-Steckdosenelement            Türbreiten:            196 mm / 396 mm            1 LED-Flächenleuchte            Tiefe: 260 mm            12,9 Watt / Converter 30 Watt            Energieeffizienzklasse: A            2 verspiegelte Regale            je 150 mm breit            mit je 2 Glasfachböden</p> <p>Optionales Zubehör:            LED-Waschplatzbeleuchtung            zusätzliche Doppelsteckdose</p>		150	900	650	<b>S 2 A 4 2 9 0 S 2</b>		
 <p>inkl. Griffblöcke</p> <p><b>Spiegelschrank</b>            3 Spiegeltüren auf Trägerplatte            mit je 1 Glasfachboden            1 Schalter-Steckdosenelement            Türbreiten:            264 mm / 396 mm / 264 mm            1 LED-Flächenleuchte            Tiefe: 260 mm            17,3 Watt / Converter 30 Watt            Energieeffizienzklasse: A            2 verspiegelte Regale            je 134 mm breit            mit je 2 Glasfachböden</p> <p>Optionales Zubehör:            LED-Waschplatzbeleuchtung            zusätzliche Doppelsteckdose</p>		150	1200	650	<b>S 2 A 4 2 1 2 S 2</b>		
 <p>inkl. Griffblöcke</p> <p><b>Spiegelschrank</b>            3 Spiegeltüren auf Trägerplatte            mit je 1 Glasfachboden            1 Schalter-Steckdosenelement            Türbreiten:            314 mm / 496 mm / 314 mm            1 LED-Flächenleuchte            Tiefe: 260 mm            20,45 Watt / Converter 30 Watt            Energieeffizienzklasse: A            2 verspiegelte Regale            je 134 mm breit            mit je 2 Glasfachböden</p> <p>für Einzelwaschtisch-Lösung</p> <p>Optionales Zubehör:            LED-Waschplatzbeleuchtung            zusätzliche Doppelsteckdose</p>		150	1400	650	<b>S 2 A 4 2 1 4 S 2</b>		

# EASY LINE joy - Typenliste

Tiefenangabe entspricht der Korpus-tiefe

## Spiegelschränke Serie A

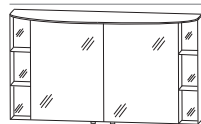

inkl. Griffblöcke

**Spiegelschrank**  
 2 Elemente  
 2 Spiegeltüren auf Trägerplatte  
 inkl. Innenspiegel  
 mit je 1 Glasfachboden  
 1 Schalter-Steckdosenelement  
 Türbreiten: 546 mm / 546 mm  
 1 LED-Flächenleuchte  
 Tiefe: 260 mm  
 20,45 Watt / Converter 30 Watt  
 Energieeffizienzklasse: A  
 2 verspiegelte Regale  
 je 150 mm breit  
 mit je 2 Glasfachböden

für Doppelwaschtisch-Lösung

Optionales Zubehör:  
 LED-Waschplatzbeleuchtung (2 Stück bestellen)  
 zusätzliche Doppelsteckdose

Tiefe in mm	Breite in mm	Höhe in mm	Artikelnummer	Anschlag	Aufpreis Hoch- glanz Korpus
150	1400	650	S 2 A 4 2 4 D S 2		
			P Z 1 0 6 3 60		
			P Z 1 1 3 5 EB		
150	700	640	S 2 A 4 3 7 S 4		
			P Z 1 0 6 3 60		
			P Z 1 1 3 5 EB		
150	900	640	S 2 A 4 3 9 S 4		
			P Z 1 0 6 3 90		
			P Z 1 1 3 5 EB		

## Spiegelschränke Serie B

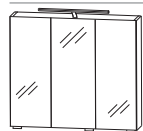

inkl. Griffblöcke

**Spiegelschrank**  
 3 Spiegeltüren auf Trägerplatte  
 3 Glasfachböden  
 2 Mittelwände  
 1 LED-Aufbauleuchte 400 mm (8,4 Watt)  
 1 LED-Converter 15 Watt  
 Energieeffizienzklasse: A  
 1 Schalter-Steckdosenelement  
 Türbreiten:  
 196 mm / 296 mm / 196 mm

Optionales Zubehör:  
 LED-Waschplatzbeleuchtung  
 zusätzliche Doppelsteckdose

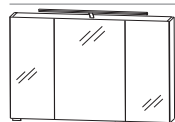



inkl. Griffblöcke

**Spiegelschrank**  
 3 Spiegeltüren auf Trägerplatte  
 3 Glasfachböden  
 2 Mittelwände  
 1 LED-Aufbauleuchte 600 mm (11,5 Watt)  
 1 LED-Converter 30 Watt  
 Energieeffizienzklasse: A  
 1 Schalter-Steckdosenelement  
 Türbreiten:  
 238 mm / 412 mm / 238 mm

Optionales Zubehör:  
 LED-Waschplatzbeleuchtung  
 zusätzliche Doppelsteckdose

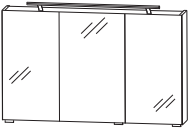
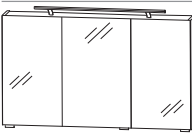

# EASY LINE joy - Typenliste

Tiefenangabe entspricht der Korpus-tiefe		Tiefe in mm	Breite in mm	Höhe in mm	Artikelnummer	Anschlag	Aufpreis Hoch- glanz Korpus
<b>Spiegelschränke</b> <b>Serie B</b>							
 inkl. Griffblöcke	<b>Spiegelschrank</b> 3 Spiegeltüren auf Trägerplatte 3 Glasfachböden 2 Mittelwände 1 LED-Aufbauleuchte 900 mm (15,5 Watt) 1 LED-Converter 30 Watt Energieeffizienzklasse: A 1 Schalter-Steckdosenelement Türbreiten: 388 mm / 412 mm / 388 mm  Optionales Zubehör: LED-Waschplatzbeleuchtung zusätzliche Doppelsteckdose	150	1200	640	<b>S 2 A 4 3 2 S 4</b>		
					P Z 1 0 6 3 12 P Z 1 1 3 5 EB		
 inkl. Griffblöcke	<b>Spiegelschrank</b> 3 Spiegeltüren auf Trägerplatte 3 Glasfachböden 2 Mittelwände 1 LED-Aufbauleuchte 900 mm (15,5 Watt) 1 LED-Converter 30 Watt Energieeffizienzklasse: A 1 Schalter-Steckdosenelement Türbreiten: 438 mm / 512 mm / 438 mm  Optionales Zubehör: LED-Waschplatzbeleuchtung zusätzliche Doppelsteckdose	150	1400	640	<b>S 2 A 4 3 4 S 4</b>		
					P Z 1 0 6 3 12 P Z 1 1 3 5 EB		
<b>Sets</b>							
	<b>Bestehend aus:</b> Waschtisch, Mineralguss, weiß, 712 mm mit Überlauf Waschtischunterschrank, 700 mm 1 Metallschubkasten mit Einzugsdämpfung und Siphonausschnitt 1 Metallauszug mit Einzugsdämpfung inkl. Reling  seitliche Korpus-tiefe = 400 mm  <b>ohne LED-Beleuchtung</b> <b>mit LED-Beleuchtung</b> 1 LED-Converter 12 V, 15 Watt Energieeffizienzklasse: A inkl. Kippschalter  Optionales Zubehör: Bewegungssensor für LED-Beleuchtung Raumparsiphon DN 40 Raumparsiphon DN 32	510 510	712 712	520 520	<b>SET V U 7 0 1</b> <b>SET V U 7 0 B 1</b>		
					P Z 1 1 4 1 P Z 1 3 6 7 P Z 1 4 2 3		

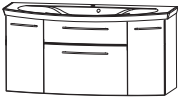
# EASY LINE joy - Typenliste

Tiefenangabe entspricht der Korpus-tiefe	Tiefe in mm	Breite in mm	Höhe in mm	Artikelnummer	Anschlag	Aufpreis Hochglanz Korpus
<p><b>Sets</b></p>  <p><b>Bestehend aus:</b>            Waschtisch, Mineralguss, weiß, 912 mm mit Überlauf            Waschtischunterschrank, 900 mm            1 Metallschubkasten mit Einzugsdämpfung und Siphonausschnitt            1 Metallauszug mit Einzugsdämpfung inkl. Reling</p> <p>seitliche Korpus-tiefe = 400 mm</p> <p><b>ohne LED-Beleuchtung</b>  <b>mit LED-Beleuchtung</b>            1 LED-Converter 12 V, 15 Watt            Energieeffizienzklasse: A            inkl. Kippschalter</p> <p>Optionales Zubehör:            Bewegungssensor für LED-Beleuchtung            Raumspar-siphon DN 40            Raumspar-siphon DN 32</p>	<p>521</p> <p>521</p>	<p>912</p> <p>912</p>	<p>520</p> <p>520</p>	<p><b>SETVU90 1</b></p> <p><b>SETVU90B1</b></p> <p>PZ 1 1 4 1</p> <p>PZ 1 3 6 7</p> <p>PZ 1 4 2 3</p>		
 <p><b>Bestehend aus:</b>            Waschtisch, Mineralguss, weiß, 1212 mm mit Überlauf            Waschtischunterschrank, 1200 mm            1 Metallschubkasten mit Einzugsdämpfung und Siphonausschnitt            1 Metallauszug mit Einzugsdämpfung inkl. Reling            2 Türen            je 1 Glasfachboden</p> <p>seitliche Korpus-tiefe = 280 mm</p> <p><b>ohne LED-Beleuchtung</b>  <b>mit LED-Beleuchtung</b>            1 LED-Converter 12 V, 15 Watt            Energieeffizienzklasse: A            inkl. Kippschalter</p> <p>Optionales Zubehör:            Bewegungssensor für LED-Beleuchtung            Raumspar-siphon DN 40            Raumspar-siphon DN 32</p>	<p>495</p> <p>495</p>	<p>1212</p> <p>1212</p>	<p>520</p> <p>520</p>	<p><b>SETVU12 1</b></p> <p><b>SETVU12B1</b></p> <p>PZ 1 1 4 1</p> <p>PZ 1 3 6 7</p> <p>PZ 1 4 2 3</p>		

# EASY LINE joy - Typenliste

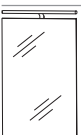

Tiefenangabe entspricht der Korpus-tiefe		Tiefe in mm	Breite in mm	Höhe in mm	Artikelnummer	Anschlag	Aufpreis Hoch- glanz Korpus
<b>Sets</b>							
	<p><b>Bestehend aus:</b>            Waschtisch Mineralguss, weiß, 1412 mm mit Überlauf            Waschtischunterschrank, 1400 mm            1 Metallschubkasten mit Einzugsdämpfung und Siphonausschnitt            1 Metallauszug mit Einzugsdämpfung inkl. Reling            2 Türen            je 1 Glasfachboden</p> <p>seitliche Korpus-tiefe = 230 mm</p> <p><b>ohne LED-Beleuchtung</b>  <b>mit LED-Beleuchtung</b>            1 LED-Converter 12 V, 15 Watt            Energieeffizienzklasse: A            inkl. Kippschalter</p> <p>Optionales Zubehör:            Bewegungssensor für LED-Beleuchtung            Raumspar-siphon DN 40            Raumspar-siphon DN 32</p>	510 510	1412 1412	520 520	<b>S E T V U 1 4 1</b> <b>S E T V U 1 4 B 1</b>		
	<p><b>Bestehend aus:</b>            Doppelwaschtisch Mineralguss, weiß, 1412 mm mit Überlauf            Waschtischunterschrank, 1400 mm            2 Metallschubkästen mit Einzugsdämpfung und Siphonausschnitten            2 Metallauszüge mit Einzugsdämpfung inkl. Reling</p> <p>seitliche Korpus-tiefe = 400 mm</p> <p><b>ohne LED-Beleuchtung</b>  <b>mit LED-Beleuchtung</b>            1 LED-Converter 12 V, 15 Watt            Energieeffizienzklasse: A            inkl. Kippschalter</p> <p>Optionales Zubehör:            Bewegungssensor für LED-Beleuchtung            Raumspar-siphon DN 40            Raumspar-siphon DN 32</p>	560 560	1412 1412	520 520	<b>S E T V U 4 D 1</b> <b>S E T V U 4 D B 1</b>		
	<p><b>Flächenspiegel, 400 mm</b>            Außenkanten in chrom            1 LED-Aufbauleuchte 400 mm            8,4 Watt / Converter 15 Watt            Energieeffizienzklasse: A            1 Schalterelement</p>	28	400	800	<b>F S A 5 1 4 0 B 3</b>		

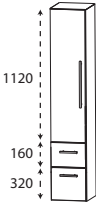
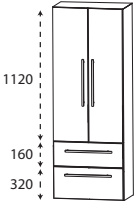
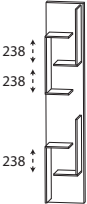

# EASY • LINE joy GÄSTEBAD - Typenliste

Tiefenangabe entspricht der Korpusstärke		Tiefe in mm	Breite in mm	Höhe in mm	Artikelnummer			Anschlag	Aufpreis Hoch- glanz Korpus
<b>Set GÄSTEBAD</b>									
	<b>Bestehend aus:</b> Waschtisch, Mineralguss, weiß, 512 mm inkl. Permanentablauf Waschtischunterschrank 500 mm 1 Tür  Optionales Zubehör: Raumschaffersiphon DN 32	345	512	520	<b>S E T V U 5 0</b>	<b>1</b>	L/R		
					P Z	1 4 0 7			
<b>Hochschränke</b>									
	<b>Hochschrank</b> 1 Tür 4 Glasfachböden 1 Schubkasten mit Einzugsdämpfung 1 Auszug mit Einzugsdämpfung	300	300	1600	<b>H N A 0 8 3 0</b>	<b>5</b>	L/R		
		300	400	1600	<b>H N A 0 8 4 0</b>	<b>5</b>	L/R		
	<b>Hochschrank</b> 2 Türen 4 Glasfachböden 1 Schubkasten mit Einzugsdämpfung 1 Auszug mit Einzugsdämpfung	300	600	1600	<b>H N A 0 8 6 0</b>	<b>5</b>			
<b>Hochschrank-Regale</b>									
	<b>Hochschrank-Regal</b> mit offener Ablage in Korpusdekor	150	300	1600	<b>R G</b>	<b>1 0 3 0 0 1</b>			

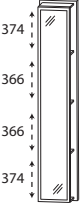

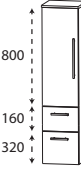
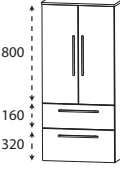
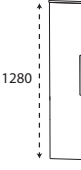
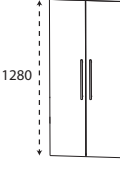
# EASY LINE joy - Typenliste

Tiefenangabe entspricht der Korpusstärke		Tiefe in mm	Breite in mm	Höhe in mm	Artikelnummer			Anschlag	Aufpreis Hoch- glanz Korpus
<b>Hochschrank-Regale</b>									
	<b>Hochschrank-Regal</b> mit Spiegelfläche 4 Ablagefächer in Korpusdekor	150	300	1600	<b>RG</b>	<b>1 0 3 0 0 2</b>			
	<b>Hochschrank-Regal</b> 4 Funktionshaken 4 Ablagefächer in Korpusdekor	150	300	1600	<b>RG</b>	<b>1 0 3 0 0 3</b>			
<b>Mittelschränke</b>									
	<b>Mittelschrank</b> 1 Tür 2 Glasfachböden 1 Schubkasten mit Einzugsdämpfung 1 Auszug mit Einzugsdämpfung 1 Abdeckplatte 325 mm tief	300	300	1296	<b>MNA 8 8 3 A 0 1</b>	L/R			
	<b>Mittelschrank</b> 2 Türen 2 Glasfachböden 1 Schubkasten mit Einzugsdämpfung 1 Auszug mit Einzugsdämpfung 1 Abdeckplatte 325 mm tief	300	600	1296	<b>MNA 8 8 6 A 0 1</b>				
	<b>Mittelschrank</b> 1 Tür 4 Glasfachböden 1 Abdeckplatte 325 mm tief	300	300	1296	<b>MNA 8 1 3 A 0 1</b>	L/R			
	<b>Mittelschrank</b> 2 Türen 4 Glasfachböden 1 Abdeckplatte 325 mm tief	300	600	1296	<b>MNA 8 1 6 A 0 1</b>				

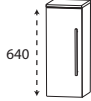
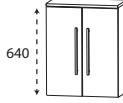
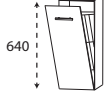
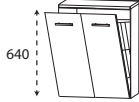
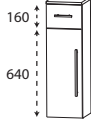
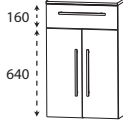
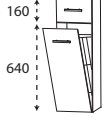
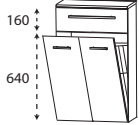

# EASY LINE joy - Typenliste

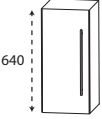
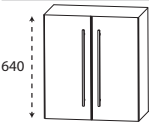
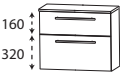
Tiefenangabe entspricht der Korpus-tiefe		Tiefe in mm	Breite in mm	Höhe in mm	Artikelnummer	Anschlag	Aufpreis Hoch- glanz Korpus
	<b>Highboard</b> 1 Tür 1 Glasfachboden 1 Abdeckplatte 325 mm tief	300	300	656	<b>H B A 4 1 3 A 0 1</b>	L/R	
		300	400	656	<b>H B A 4 1 4 A 0 1</b>	L/R	
	<b>Highboard</b> 2 Türen 1 Glasfachboden 1 Abdeckplatte 325 mm tief	300	600	656	<b>H B A 4 1 6 A 0 1</b>		
	<b>Highboard mit Wäschekippe</b> 1 Wäschekippe mit Drahtkorb 1 Abdeckplatte 325 mm tief  Volumen Wäschekorb: 25 Liter  Volumen Wäschekorb: 35 Liter	300	300	656	<b>H B A 4 1 3 W 0 1</b>		
		300	400	656	<b>H B A 4 1 4 W 0 1</b>		
	<b>Highboard mit Wäschekippe</b> 1 Wäschekippe mit Drahtkorb 1 Abdeckplatte 325 mm tief  Volumen Wäschekorb: 55 Liter	300	600	656	<b>H B A 4 1 6 W 0 1</b>		
	<b>Highboard</b> 1 Schubkasten mit Einzugsdämpfung 1 Tür 1 Glasfachboden 1 Abdeckplatte 325 mm tief	300	300	816	<b>H B A 5 5 3 A 0 1</b>	L/R	
		300	400	816	<b>H B A 5 5 4 A 0 1</b>	L/R	
	<b>Highboard</b> 1 Schubkasten mit Einzugsdämpfung 2 Türen 1 Glasfachboden 1 Abdeckplatte 325 mm tief	300	600	816	<b>H B A 5 5 6 A 0 1</b>		
	<b>Highboard mit Wäschekippe</b> 1 Schubkasten mit Einzugsdämpfung 1 Wäschekippe mit Drahtkorb 1 Abdeckplatte 325 mm tief  Volumen Wäschekorb: 25 Liter  Volumen Wäschekippe: 35 Liter	300	300	816	<b>H B A 5 5 3 W 0 1</b>		
		300	400	816	<b>H B A 5 5 4 W 0 1</b>		
	<b>Highboard mit Wäschekippe</b> 1 Schubkasten mit Einzugsdämpfung 1 Wäschekippe mit Drahtkorb 1 Abdeckplatte 325 mm tief  Volumen Wäschekorb: 55 Liter	300	600	816	<b>H B A 5 5 6 W 0 1</b>		

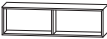
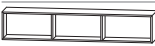



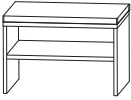
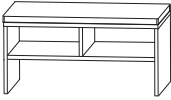

# EASY LINE joy - Typenliste

Tiefenangabe entspricht der Korpus-tiefe		Tiefe in mm	Breite in mm	Höhe in mm	Artikelnummer	Anschlag	Aufpreis Hoch- glanz Korpus
<b>Oberschränke</b>							
	<b>Oberschrank</b> 1 Tür 1 Glasfachboden	150	300	640	<b>O G A 4 1 3 0</b>	L/R	
		150	400	640	<b>O G A 4 1 4 0</b>	L/R	
	<b>Oberschrank</b> 2 Türen 1 Glasfachboden	150	600	640	<b>O G A 4 1 6 0</b>		
<b>Unterschränke</b>							
	<b>Unterschrank</b> 1 Schubkasten mit Einzugsdämpfung 1 Auszug mit Einzugsdämpfung 1 Abdeckplatte 325 mm tief	300	300	496	<b>U N A 3 4 3 A 0 1</b>		
		300	400	496	<b>U N A 3 4 4 A 0 1</b>		
		300	600	496	<b>U N A 3 4 6 A 0 1</b>		
<b>Regale</b>							
	<b>Funktionsregal</b> Ecken auf Gehrung geschnitten senkrechte oder waagerechte Montage möglich  Bitte Farbvariante angeben: Nr. 501 weiß matt lackiert Nr. 547 schwarz matt lackiert	150	300	160	<b>R G L 1 1 3 0 0 1</b>		
	<b>Funktionsregal</b> Ecken auf Gehrung geschnitten senkrechte oder waagerechte Montage möglich  Bitte Farbvariante angeben: Nr. 501 weiß matt lackiert Nr. 547 schwarz matt lackiert	150	600	160	<b>R G L 1 1 6 0 0 2</b>		
	<b>Funktionsregal</b> Ecken auf Gehrung geschnitten senkrechte oder waagerechte Montage möglich  Bitte Farbvariante angeben: Nr. 501 weiß matt lackiert Nr. 547 schwarz matt lackiert	150	900	160	<b>R G L 1 1 9 0 0 3</b>		





# EASY LINE joy - Typenliste

Tiefenangabe entspricht der Korpusstärke		Tiefe in mm	Breite in mm	Höhe in mm	Artikelnummer			Anschlag	Aufpreis Hoch- glanz Korpus					
<b>Sitzbänke</b>														
	<b>Sitzbank</b> 1 Ablagefach 1 Sitzkissen aus Kunstleder in creme-weiß  Farbvariante entspricht der Korpusfarbe	450	600	458	S	E	T	B	A	N	K	6		
	<b>Sitzbank</b> 2 Ablagefächer 1 Sitzkissen aus Kunstleder in creme-weiß  Farbvariante entspricht der Korpusfarbe	450	900	458	S	E	T	B	A	N	K	9		
<b>Steckboarde</b>														
	<b>Steckboarde</b> inkl. Steckboardträger  Steckboard 300 mm, rundum mit ABS-Dickkante Steckboard 400 mm, rundum mit ABS-Dickkante Steckboard 600 mm, rundum mit ABS-Dickkante Steckboard 700 mm, rundum mit ABS-Dickkante Steckboard 900 mm, rundum mit ABS-Dickkante Steckboard 1200 mm, rundum mit ABS-Dickkante Steckboard 1400 mm, rundum mit ABS-Dickkante	150	300	28	S	B	G	6	0	3	0			
		150	400	28	S	B	G	6	0	4	0			
		150	600	28	S	B	G	6	0	6	0			
		150	700	28	S	B	G	6	0	7	0			
		150	900	28	S	B	G	6	0	9	0			
		150	1200	28	S	B	G	6	0	1	2			
		150	1400	28	S	B	G	6	0	1	4			
<b>Zubehör</b>														
	<b>Sonderanfertigungen für            Mineralgusswaschtisch</b>  Lieferzeit: 6 Wochen  Aufpreis für: Waschtisch ohne Hahnlochbohrung Waschtisch mit 3-Loch (nach Skizze)													
	<b>Handtuchhalter</b> einarmig ausziehbar chrom zur Montage an der Wand	330-567	44	44	P	Z	1	1	3	7	1			

# EASY LINE joy - Typenliste

Tiefenangabe entspricht der Korpusstiefe		Tiefe in mm	Breite in mm	Höhe in mm	Artikelnummer			Anschlag	Aufpreis Hoch- glanz Korpus
<b>Zubehör</b>									
	<b>Handtuchhalter</b> zweiarmig ausziehbar chrom zur Montage an der Wand	322-562	87	47	P Z	1 1 3 7	2		
	<b>Handtuchhalter</b> chrom nach vorne geöffnet zur Montage am Korpus  Bitte Korpusstiefen beachten	380	50	10	P Z	1 1 2 7	4 5		
	<b>LED-Aufbauleuchte</b> chrom Energieeffizienzklasse: A  400 mm breit 8,4 Watt  600 mm breit 11,5 Watt  900 mm breit 2 Standfüße 15,5 Watt	120	400	50	P Z	1 0 9 8	4 0		
	<b>Steckdosen-Element</b> <b>ohne Einbau in den Spiegelschrank</b> ohne Schalter zum zusätzlichen Einbau in Spiegelschränke	70	130	75	P Z	1 1 3 5			
	<b>Steckdosen-Element</b> <b>mit Einbau in den Spiegelschrank</b> ohne Schalter zum zusätzlichen Einbau in Spiegelschränke bitte Position angeben	70	130	75	P Z	1 1 3 5	E B		
	<b>Bewegungssensor</b> für die LED-Beleuchtung am Waschtisch oder Waschtischunterschrank Leuchtdauer und Sensibilität einstellbar  nicht für LED-Converter über 30 Watt geeignet				P Z	1 1 4 1			
	<b>LED-Waschplatzbeleuchtung</b> 2,4 Watt Energieeffizienzklasse: A 1 Schalterelement zur Montage hinter dem Spiegelschrank  keine Farbwechselsteuerung möglich		560		P Z	1 0 6 3	6 0		

# EASY LINE joy - Typenliste

Tiefenangabe entspricht der Korpus­tiefe	Tiefe in mm	Breite in mm	Höhe in mm	Artikelnummer	Anschlag	Aufpreis Hoch- glanz Korpus
<b>Zubehör</b>  <p><b>LED-Waschplatzbeleuchtung</b>            3,9 Watt            Energieeffizienzklasse: A            1 Schalterelement            zur Montage hinter dem Spiegelschrank              keine Farbwechselsteuerung möglich</p>		860		<b>P Z 1 0 6 3 9 0</b>		
 <p><b>LED-Waschplatzbeleuchtung</b>            5,3 Watt            Energieeffizienzklasse: A            1 Schalterelement            zur Montage hinter dem Spiegelschrank              keine Farbwechselsteuerung möglich</p>		1160		<b>P Z 1 0 6 3 1 2</b>		
 <p><b>Raumspars-Geruchsverschluss Ablauf</b>            aus Kunststoff, in weiß            Nennweite: 40 mm</p>				<b>P Z 1 3 6 7</b>		
 <p><b>Raumspars-Geruchsverschluss Ablauf</b>            aus Kunststoff, in weiß            Nennweite: 32 mm</p>				<b>P Z 1 4 2 3</b>		
 <p><b>Raumschaffer-Geruchsverschluss Ablauf</b>            aus Kunststoff, in weiß            Nennweite: 32 mm            für Gästebäder</p>				<b>P Z 1 4 0 7</b>		

# EASY LINE joy - Maßskizzen

SET VU70

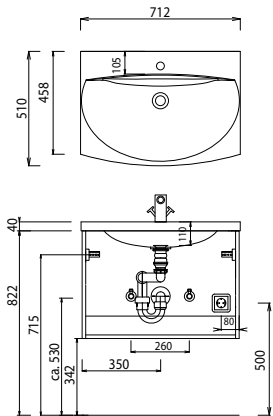

SET VU90

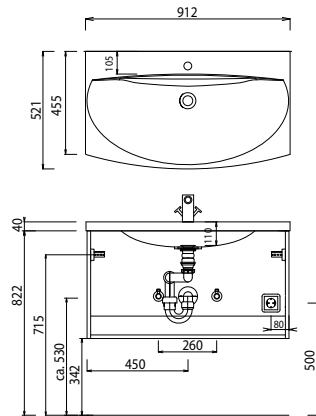

SET VU12

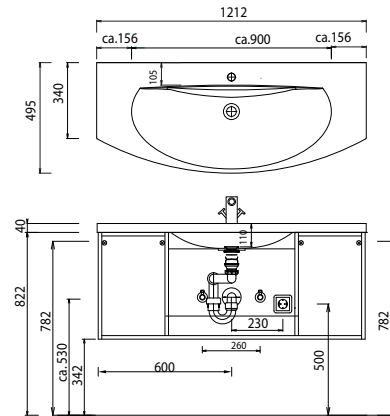

SET VU14

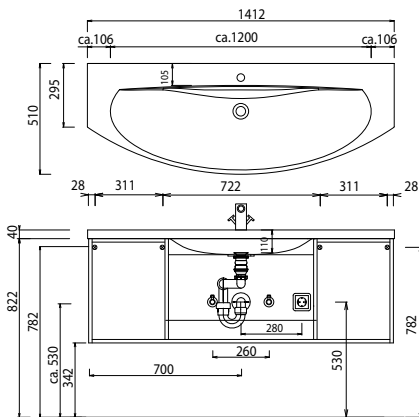

SET VU4D

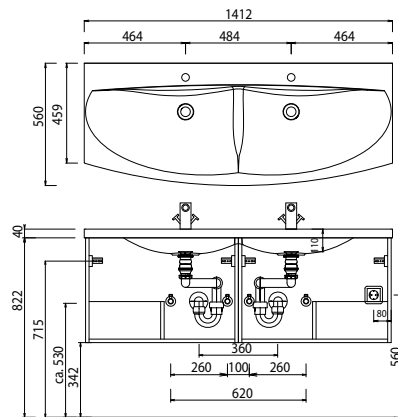

SET VU50

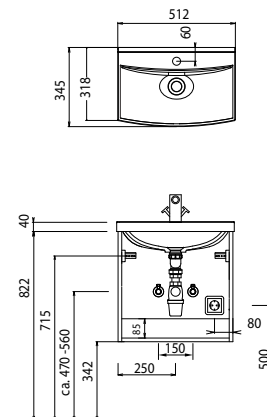

Flächenspiegel 400 mm

FSA 45xx B2

Elektroanschlüsse für Spiegelemente

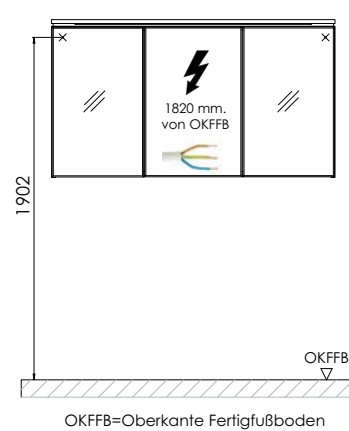
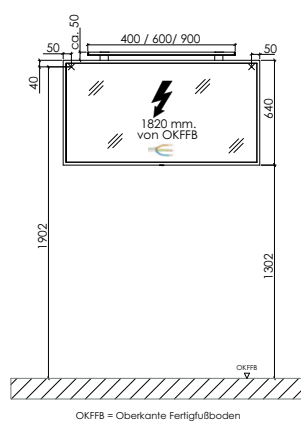
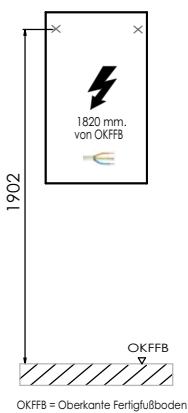

Waschtische ohne Befestigungskonsolen werden mit Silikon an der Wand und auf den Möbelseiten befestigt! Mineralguss:  
Die Temperatur des Gebrauchswassers darf 55° C nicht überschreiten. Haarfärbemittel müssen bei Kontakt mit der Oberfläche sofort entfernt werden, um Fleckenbildung zu vermeiden.

Toleranzen:

Die Maßtoleranzen (+/- 5mm) und Ebenheitstoleranzen (DIN 18202) unterliegen den üblichen materialspezifischen Toleranzen für Bauwerkstoffe, anlehnend an die DIN 18202.