

Lieferzeit: 4 Wochen

pronto
Programm 507



Frontdekore



Nr. 775 Stahl dunkel matt



Nr. 722 Polarweiß hgl.



Nr. 794 Eiche Sand



Nr. 679 Betonoptik

Waschtischplatten- und Abdeckplattendekore

* Hochglanz Platte gegen Aufpreis



Nr. 175
Stahl dunkel matt



*Nr. 161
Weiß hgl.



Nr. 174
Hunton Eiche



Nr. 194
Eiche Sand



Nr. 179
Betonoptik

Korpus- / Wangendekore

* Hochglanz Korpus gegen Aufpreis



Nr. 175
Stahl dunkel matt



*Nr. 161
Weiß hgl.



Nr. 194
Eiche Sand



Nr. 179
Betonoptik

Waschtischfarben

Keramik-Aufsatzwaschtische

Connect Air



Nr. 1 Weiß

Nr. 21 Weiß IdealPlus



Melbourne



Nr. 1 Weiß

Griffvarianten

Standard Griff



grifflos

Optionaler Griff



Nr. 524
Griffleiste chrom

Technik

Nr. 559 Premium-Technik mit Dämpfung





Auszüge und Schubkästen

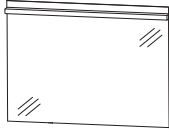

Türen mit integriertem Dämpfungssystem

Alle Angaben unverbindlich und freibleibend. Fehler, Irrtümer und Änderungen vorbehalten.

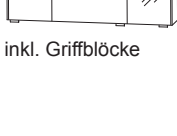

EASY LINE pronto - Typenliste

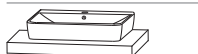
Tiefenangabe entspricht der Korpus­tiefe	Tiefe in mm	Breite in mm	Höhe in mm	Artikelnummer	Anschlag	Aufpreis Hoch- glanz Korpus
Flächenspiegel						
	Flächenspiegel LED-Beleuchtung waagrecht Energieeffizienzklasse: A inkl. Kippschalter					
700 mm breit		59	700	720	F S A 4 3 7 0 7 2	
1000 mm breit		59	1000	720	F S A 4 3 1 0 7 2	
1200 mm breit		59	1200	720	F S A 4 3 1 2 7 2	
13,0 Watt / Converter 15 Watt 18,8 Watt / Converter 30 Watt 22,6 Watt / Converter 30 Watt						
Spiegelschränke						
	Spiegelschrank 1 Spiegelblende inkl. LED-Beleuchtung waagrecht 13,0 Watt / Converter 30 Watt Energieeffizienzklasse: A 3 Spiegeltüren auf Trägerplatte 2 Mittelwände 3 Glasfachböden 1 Schalter-Steckdosenelement Türbreiten: 196 mm / 296 mm / 196 mm					
inkl. Griffblöcke	150	720	720	S E T I N 7 0 0 1		
Optionales Zubehör: LED-Waschtischbeleuchtung zusätzliche Doppelsteckdose						
				P Z 1 0 6 3 60		
				P Z 1 1 3 5 EB		
	Spiegelschrank 1 Spiegelblende inkl. LED-Beleuchtung waagrecht 18,8 Watt / Converter 30 Watt Energieeffizienzklasse: A 3 Spiegeltüren auf Trägerplatte 2 Mittelwände 3 Glasfachböden 1 Schalter-Steckdosenelement Türbreiten: 288 mm / 412 mm / 288 mm					
inkl. Griffblöcke	150	1020	720	S E T I N 1 0 0 1		
Optionales Zubehör: LED-Waschtischbeleuchtung zusätzliche Doppelsteckdose						
				P Z 1 0 6 3 90		
				P Z 1 1 3 5 EB		

EASY LINE pronto - Typenliste

Tiefenangabe entspricht der Korpus­tiefe	Tiefe in mm	Breite in mm	Höhe in mm	Artikelnummer	Anschlag	Aufpreis Hoch- glanz Korpus
Spiegelschränke						
 inkl. Griffblöcke	150	1220	720	SETIN1201 P Z 1 0 6 3 12 P Z 1 1 3 5 EB		
Spiegelschrank 1 Spiegelblende inkl. LED-Beleuchtung waagrecht 22,6 Watt / Converter 30 Watt Energieeffizienzklasse: A 3 Spiegeltüren auf Trägerplatte 2 Mittelwände 3 Glasfachböden 1 Schalter-Steckdosenelement Türbreiten: 388 mm / 412 mm / 388 mm Optionales Zubehör: LED-Waschtischbeleuchtung zusätzliche Doppelsteckdose						
Keramik - Aufsatzwaschtische						
	460	550	100	WTA08051		
Aufsatzwaschtisch Connect Air, weiß mit Hahnlochbohrung mit Überlauf						
	460	550	100	WTA080521		
Aufsatzwaschtisch Connect Air, IdealPlus, weiß mit Hahnlochbohrung mit Überlauf						
	425	600	90	WTA11041		
Aufsatzwaschtisch Melbourne, weiß mit Hahnlochbohrung inkl. Permanentablauf ohne Überlauf						
Waschtischplatten						
	495	726	28	APA507063		
Waschtischplatte Breite 726 mm für 1 Waschtischausschnitt mittig						
	495	1026	28	APA501063		
Breite 1026 mm für 1 Waschtischausschnitt links, mittig oder rechts						
	495	1226	28	APA501263		
Breite 1226 mm für 1 Waschtischausschnitt mittig						
	495	1426	28	APA501463		
Breite 1426 mm für 2 Waschtischausschnitte links und rechts						
	495	1726	28	APA501763		
Breite 1726 mm für 2 Waschtischausschnitte links und rechts						

EASY LINE pronto - Typenliste

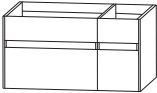
Tiefenangabe entspricht der Korpusstärke		Tiefe in mm	Breite in mm	Höhe in mm	Artikelnummer	Anschlag	Aufpreis Hoch- glanz Korpus
 Abb. grifflos	Waschtischunterschrank 1 Schubkasten mit Einzugsdämpfung mit Siphonausschnitt 1 Auszug mit Einzugsdämpfung	492	720	440	SET 3 8 7 S 1 G		
	ohne LED-Beleuchtung mit LED-Beleuchtung 1 beleuchteter Griffraum 3,1 Watt / Converter 15 Watt 1 Bewegungssensor Optionales Zubehör: Raumparsiphon DN 40 Raumparsiphon DN 32						
 Abb. grifflos	Waschtischunterschrank 1 Schubkasten mit Einzugsdämpfung mit Siphonausschnitt 1 Auszug mit Einzugsdämpfung	492	1020	440	SET 3 8 1 S 1 G		
	ohne LED-Beleuchtung mit LED-Beleuchtung 1 beleuchteter Griffraum 4,5 Watt / Converter 15 Watt 1 Bewegungssensor Optionales Zubehör: Raumparsiphon DN 40 Raumparsiphon DN 32						
 Abb. = rechts Abb. grifflos	Waschtischunterschrank Waschtischunterschrank 700 mm 1 Schubkasten mit Einzugsdämpfung mit Siphonausschnitt 1 Auszug mit Einzugsdämpfung Unterschrank 300 mm 1 Schubkasten mit Einzugsdämpfung 1 Auszug mit Einzugsdämpfung	492	1020	440	SET 3 8 1 0 1 G	L/R	
	ohne LED-Beleuchtung mit LED-Beleuchtung 2 beleuchtete Griffräume 4,4 Watt / Converter 15 Watt 1 Bewegungssensor Optionales Zubehör: Raumparsiphon DN 40 Raumparsiphon DN 32						

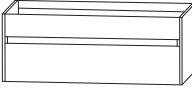
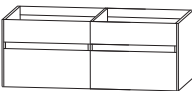
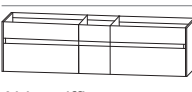

EASY LINE pronto - Typenliste

Tiefenangabe entspricht der Korpusstärke		Tiefe in mm	Breite in mm	Höhe in mm	Artikelnummer	Anschlag	Aufpreis Hoch- glanz Korpus
Waschtischunterschranke							
 Abb. grifflos	Waschtischunterschrank 1 Schubkasten mit Einzugsdämpfung mit Siphonausschnitt 1 Auszug mit Einzugsdämpfung ohne LED-Beleuchtung	492	1220	440	SET 3 8 2 S 1 G		
	mit LED-Beleuchtung 1 beleuchteter Griffraum 5,5 Watt / Converter 15 Watt 1 Bewegungssensor Optionales Zubehör: Raumparsiphon DN 40 Raumparsiphon DN 32	492	1220	440	SET 3 8 2 S B G P Z 1 3 6 7 P Z 1 4 2 3		
Waschtischunterschrank							
 Abb. grifflos	Waschtischunterschrank 2 Waschtischunterschranke je 1 Schubkasten mit Einzugsdämpfung mit Siphonausschnitt je 1 Auszug mit Einzugsdämpfung ohne LED-Beleuchtung	492	1420	440	SET 3 8 1 4 1 G		
	mit LED-Beleuchtung 2 beleuchtete Griffräume 6,2 Watt / Converter 15 Watt 1 Bewegungssensor Optionales Zubehör: Raumparsiphon DN 40 Raumparsiphon DN 32	492	1420	440	SET 3 8 1 4 B G P Z 1 3 6 7 P Z 1 4 2 3		
Waschtischunterschrank							
 Abb. grifflos	Waschtischunterschrank 2 Waschtischunterschranke 700 mm breit je 1 Schubkasten mit Einzugsdämpfung mit Siphonausschnitt je 1 Auszug mit Einzugsdämpfung 1 Unterschrank 300 mm breit 1 Schubkasten mit Einzugsdämpfung 1 Auszug mit Einzugsdämpfung ohne LED-Beleuchtung	492	1720	440	SET 3 8 1 7 1 G		
	mit LED-Beleuchtung 3 beleuchtete Griffräume 7,5 Watt / Converter 15 Watt 1 Bewegungssensor Optionales Zubehör: Raumparsiphon DN 40 Raumparsiphon DN 32	492	1720	440	SET 3 8 1 7 B G P Z 1 3 6 7 P Z 1 4 2 3		

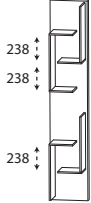
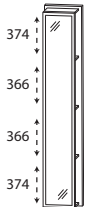
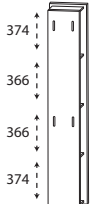
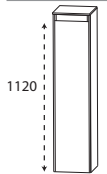
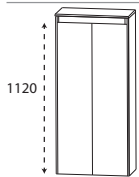



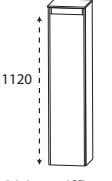
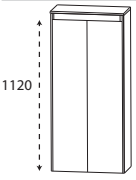
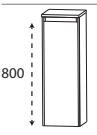
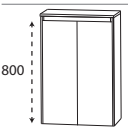

EASY LINE pronto - Typenliste

Tiefenangabe entspricht der Korpusstärke		Tiefe in mm	Breite in mm	Höhe in mm	Artikelnummer	Anschlag	Aufpreis Hoch- glanz Korpus
Hochschrank-Regale							
	<p>Hochschrank-Regal mit offener Ablage in Korpusdekor</p> <p>nicht in den Dekoren Nr. 175 Stahl dunkel matt und 179 Betonoptik erhältlich</p>	150	300	1600	R G 1 0 3 0 0 1		
	<p>Hochschrank-Regal mit Spiegelfläche 4 Ablagefächer in Korpusdekor</p> <p>nicht in den Dekoren Nr. 175 Stahl dunkel matt und 179 Betonoptik erhältlich</p>	150	300	1600	R G 1 0 3 0 0 2		
	<p>Hochschrank-Regal 4 Funktionshaken 4 Ablagefächer in Korpusdekor</p> <p>nicht in den Dekoren Nr. 175 Stahl dunkel matt und 179 Betonoptik erhältlich</p>	150	300	1600	R G 1 0 3 0 0 3		
Mittelschränke							
	<p>Mittelschrank 1 Tür 3 Glasfachböden 1 Abdeckplatte 325 mm tief</p> <p>Abb. grifflos</p>	325	322	1160	M N A 7 1 3 A 1 G	L/R	
	<p>Mittelschrank 2 Türen 3 Glasfachböden 1 Abdeckplatte 325 mm tief</p> <p>Abb. grifflos</p>	325	622	1160	M N A 7 1 6 A 1 G		

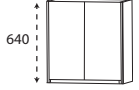

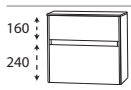

EASY LINE pronto - Typenliste

Tiefenangabe entspricht der Korpus­tiefe		Tiefe in mm	Breite in mm	Höhe in mm	Artikelnummer	Anschlag	Aufpreis Hoch- glanz Korpus
Mittelschränke							
	Mittelschrank mit Innenschubkasten 1 Tür 1 Glasfachboden (o.) 1 Innenschubkasten mit Einzugsdämpfung 1 Abdeckplatte 325 mm tief	325	322	1160	M N A 7 4 3 A 1 G	L/R	
Abb. grifflos							
	Mittelschrank mit Innenschubkasten 2 Türen 1 Glasfachboden (o.) 1 Innenschubkasten mit Einzugsdämpfung 1 Abdeckplatte 325 mm tief	325	622	1160	M N A 7 4 6 A 1 G		
Abb. grifflos							
Highboards							
	Highboard 1 Tür 2 Glasfachböden 1 Abdeckplatte 325 mm tief	325	322	840	H B A 5 1 3 A 1 G	L/R	
Abb. grifflos							
	Highboard 2 Türen 2 Glasfachböden 1 Abdeckplatte 325 mm tief	325	622	840	H B A 5 1 6 A 1 G		
Abb. grifflos							
Oberschränke							
	Oberschrank 1 Tür 1 Glasfachboden	172	320	640	O G A 4 1 3 A 1 G	L/R	
Abb. grifflos							



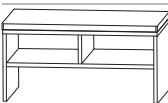
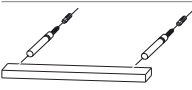



EASY LINE pronto - Typenliste

Tiefenangabe entspricht der Korpus-tiefe		Tiefe in mm	Breite in mm	Höhe in mm	Artikelnummer	Anschlag	Aufpreis Hoch- glanz Korpus
Oberschränke							
 <p>640</p> <p>Abb. grifflos</p>	<p>Oberschrank 2 Türen 1 Glasfachboden</p>	172	620	640	O G A 4 1 6 A 1 G		
Unterschränke							
 <p>160</p> <p>240</p> <p>Abb. grifflos</p>	<p>Unterschrank 1 Schubkasten mit Einzugsdämpfung 1 Auszug mit Einzugsdämpfung 1 Abdeckplatte 325 mm tief</p>	325	322	450	U N A 3 8 3 A 1 G		
 <p>160</p> <p>240</p> <p>Abb. grifflos</p>	<p>Unterschrank 1 Schubkasten mit Einzugsdämpfung 1 Auszug mit Einzugsdämpfung 1 Abdeckplatte 325 mm tief</p>	325	622	450	U N A 3 8 6 A 1 G		
Regale							
	<p>Funktionsregal Ecken auf Gehrung geschnitten senkrechte oder waagerechte Montage möglich</p> <p>Bitte Farbvariante angeben: Nr. 501 weiß matt lackiert Nr. 547 schwarz matt lackiert</p>	150	300	160	R G L 1 1 3 0 0 1		
	<p>Funktionsregal Ecken auf Gehrung geschnitten senkrechte oder waagerechte Montage möglich</p> <p>Bitte Farbvariante angeben: Nr. 501 weiß matt lackiert Nr. 547 schwarz matt lackiert</p>	150	600	160	R G L 1 1 6 0 0 2		
	<p>Funktionsregal Ecken auf Gehrung geschnitten senkrechte oder waagerechte Montage möglich</p> <p>Bitte Farbvariante angeben: Nr. 501 weiß matt lackiert Nr. 547 schwarz matt lackiert</p>	150	900	160	R G L 1 1 9 0 0 3		

EASY LINE pronto - Typenliste

Tiefenangabe entspricht der Korпустiefe		Tiefe in mm	Breite in mm	Höhe in mm	Artikelnummer			Anschlag	Aufpreis Hoch- glanz Korpus
Sitzbänke									
	Sitzbank 1 Ablagefach 1 Sitzkissen aus Kunstleder in creme-weiß Farbvariante entspricht der Korpusfarbe	450	600	458	S E T B A N K	6			
	Sitzbank 2 Ablagefächer 1 Sitzkissen aus Kunstleder in creme-weiß Farbvariante entspricht der Korpusfarbe	450	900	458	S E T B A N K	9			
Steckboarde									
	Steckboarde inkl. Steckboardträger Steckboard 300 mm, rundum mit ABS-Dickkante Steckboard 600 mm, rundum mit ABS-Dickkante Steckboard 700 mm, rundum mit ABS-Dickkante Steckboard 1000 mm, rundum mit ABS-Dickkante Steckboard 1200 mm, rundum mit ABS-Dickkante Steckboard 1400 mm, rundum mit ABS-Dickkante	150	300	28	S B G 6 0 3 0				
		150	600	28	S B G 6 0 6 0				
		150	700	28	S B G 6 0 7 0				
		150	1000	28	S B G 6 0 1 0				
		150	1200	28	S B G 6 0 1 2				
		150	1400	28	S B G 6 0 1 4				
Zubehör									
	Handtuchhalter einarmig ausziehbar chrom zur Montage an der Wand	330-567	44	44	P Z	1 1 3 7	1		
	Handtuchhalter zweiarmig ausziehbar chrom zur Montage an der Wand	322-562	87	47	P Z	1 1 3 7	2		
	Handtuchhalter chrom nach vorne geöffnet zur Montage am Korpus Bitte Korпустiefen beachten	380	50	10	P Z	1 1 2 7	4 5		

EASY LINE pronto - Typenliste

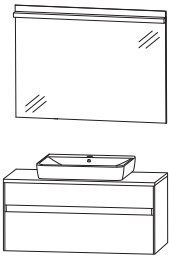
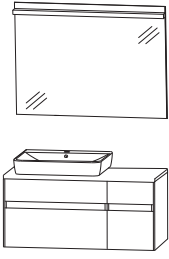
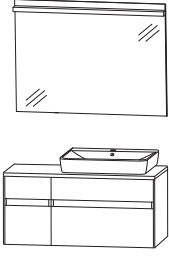

Tiefenangabe entspricht der Korpus-tiefe		Tiefe in mm	Breite in mm	Höhe in mm	Artikelnummer	Anschlag	Aufpreis Hoch- glanz Korpus
Zubehör							
	LED-Waschplatzbeleuchtung 2,4 Watt Energieeffizienzklasse: A 1 Schalterelement zur Montage hinter dem Spiegelschrank keine Farbwechselsteuerung möglich		560		P Z 1 0 6 3 6 0		
	LED-Waschplatzbeleuchtung 3,9 Watt Energieeffizienzklasse: A 1 Schalterelement zur Montage hinter dem Spiegelschrank keine Farbwechselsteuerung möglich		860		P Z 1 0 6 3 9 0		
	LED-Waschplatzbeleuchtung 5,3 Watt Energieeffizienzklasse: A 1 Schalterelement zur Montage hinter dem Spiegelschrank keine Farbwechselsteuerung möglich		1160		P Z 1 0 6 3 1 2		
	Steckdosen-Element ohne Einbau in den Spiegelschrank ohne Schalter zum zusätzlichen Einbau in Spiegelschränke	70	130	75	P Z 1 1 3 5		
	Steckdosen-Element mit Einbau in den Spiegelschrank ohne Schalter zum zusätzlichen Einbau in Spiegelschränke bitte Position angeben	70	130	75	P Z 1 1 3 5 E B		
	Raumsparspar-Geruchsverschluss Ablauf aus Kunststoff, in weiß Nennweite: 40 mm				P Z 1 3 6 7		
	Raumsparspar-Geruchsverschluss Ablauf aus Kunststoff, in weiß Nennweite: 32 mm				P Z 1 4 2 3		

EASY LINE pronto - Planungsbeispiele

PRK-0170-1				726 mm breit
1	Flächenspiegel	F S A 4 3 7 0 7 2		
1	Keramik-Aufsatzwaschtisch Connect Air	W T A 0 8 0 5 1		
1	Waschtischplatte 726 mm	A P A 5 0 7 0 6 3		
1	Waschtischunterschrank ohne LED-Beleuchtung	S E T 3 8 7 S 1 G		
Summe				
PRK 0 1 7 0 2	Waschtischunterschrank mit LED-Beleuchtung	Summe		
Aufpreis Hochglanz Korpus				
PRK-0110-1				1026 mm breit
1	Flächenspiegel	F S A 4 3 1 0 7 2		
1	Keramik-Aufsatzwaschtisch Connect Air	W T A 0 8 0 5 1		
1	Waschtischplatte 1026 mm	A P A 5 0 1 0 6 3		
1	Waschtischunterschrank ohne LED-Beleuchtung	S E T 3 8 1 S 1 G		
Summe				
PRK 0 1 1 0 2	Waschtischunterschrank mit LED-Beleuchtung	Summe		
Aufpreis Hochglanz Korpus				
PRK-0110-3				1026 mm breit Ablagefläche rechts
1	Flächenspiegel	F S A 4 3 1 0 7 2		
1	Keramik-Aufsatzwaschtisch Connect Air	W T A 0 8 0 5 1		
1	Waschtischplatte 1026 mm	A P A 5 0 1 0 6 3		
1	Waschtischunterschrank ohne LED-Beleuchtung	S E T 3 8 1 0 1 G		
Summe				
PRK 0 1 1 0 4	Waschtischunterschrank mit LED-Beleuchtung	Summe		
Aufpreis Hochglanz Korpus				
PRK-0110-5				1026 mm breit Ablagefläche links
1	Flächenspiegel	F S A 4 3 1 0 7 2		
1	Keramik-Aufsatzwaschtisch Connect Air	W T A 0 8 0 5 1		
1	Waschtischplatte 1026 mm	A P A 5 0 1 0 6 3		
1	Waschtischunterschrank ohne LED-Beleuchtung	S E T 3 8 1 0 1 G		
Summe				
PRK 0 1 1 2 6	Waschtischunterschrank mit LED-Beleuchtung	Summe		
Aufpreis Hochglanz Korpus				

Ein passendes Raumparsiphon finden Sie im Zubehör!

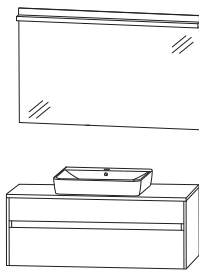
EASY LINE pronto - Planungsbeispiele

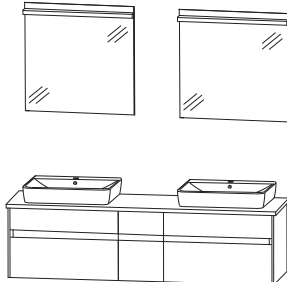
PRK-0112-1			
1	Flächenspiegel	F S A 4 3 1 2 7 2	
1	Keramik-Aufsatzwaschtisch Connect Air	W T A 0 8 0 5 1	
1	Waschtischplatte 1226 mm	A P A 5 0 1 2 6 3	
1	Waschtischunterschrank ohne LED-Beleuchtung	S E T 3 8 2 S 1 G	
			Summe
PRK 0 1 1 2 2	Waschtischunterschrank mit LED-Beleuchtung	Summe	
			Aufpreis Hochglanz Korpus
1226 mm breit			
PRK-0114-1			
2	Flächenspiegel	F S A 5 1 4 0 B 3	
2	Keramik-Aufsatzwaschtisch Connect Air	W T A 0 8 0 5 1	
1	Waschtischplatte 1426 mm	A P A 5 0 1 4 6 3	
1	Waschtischunterschrank ohne LED-Beleuchtung	S E T 3 8 1 4 1 G	
			Summe
PRK 0 1 1 4 2	Waschtischunterschrank mit LED-Beleuchtung	Summe	
			Aufpreis Hochglanz Korpus
1426 mm breit			
PRK-0117-1			
2	Flächenspiegel	F S A 4 3 7 0 7 2	
2	Keramik-Aufsatzwaschtisch Connect Air	W T A 0 8 0 5 1	
1	Waschtischplatte 1726 mm	A P A 5 0 1 7 6 3	
1	Waschtischunterschrank ohne LED-Beleuchtung	S E T 3 8 1 7 1 G	
			Summe
PRK 0 1 1 7 2	Waschtischunterschrank mit LED-Beleuchtung	Summe	
			Aufpreis Hochglanz Korpus
1726 mm breit			

Ein passendes Raumparsiphon finden Sie im Zubehör!

EASY LINE pronto - Maßskizzen

WTA 0805 + SET 387S

WTA 0805 + SET 381S

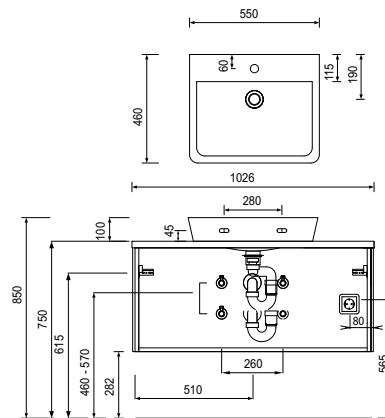
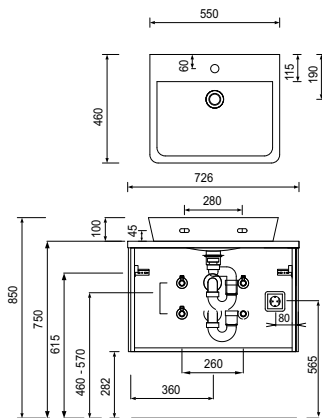

WTA 0805 + SET 3810 R

WTA 0805 + SET 382S

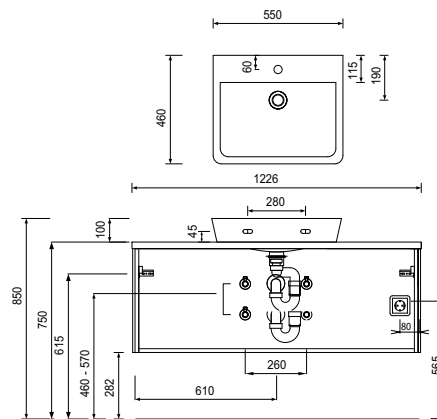
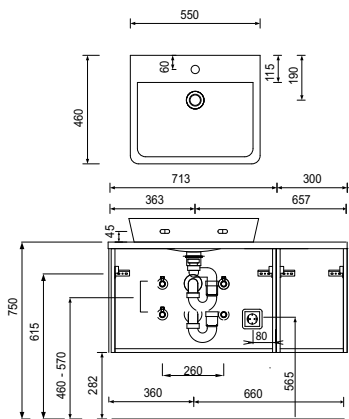

WTA 0805 + SET 3814

WTA 0805 + SET 3817

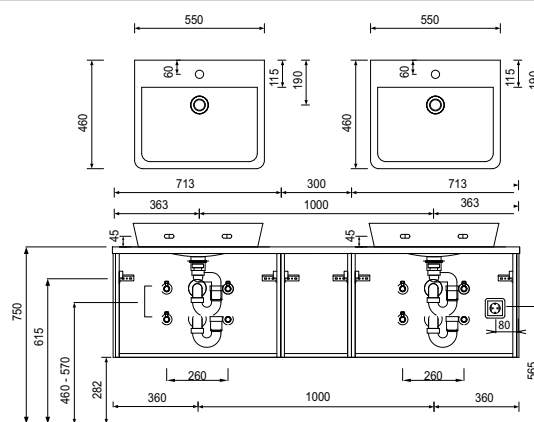
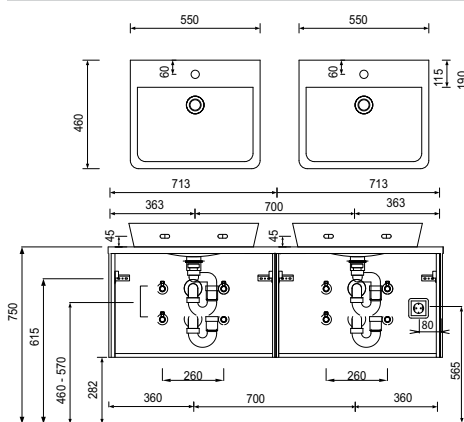

Toleranzen:

Die Maßtoleranzen (+/- 5mm) und Ebenheitstoleranzen (DIN 18202) unterliegen den üblichen materialspezifischen Toleranzen für Bauwerkstoffe, anlehnd an die DIN 18202.

EASY LINE pronto - Maßskizzen

WTA 1104 + SET 387S

WTA 1104 + SET 381S

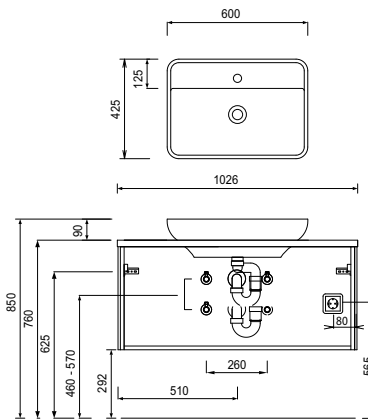
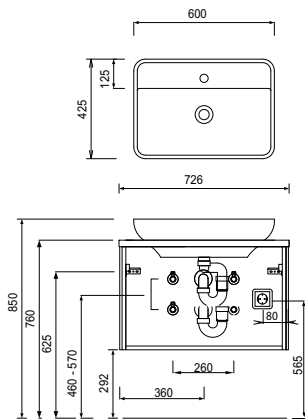

WTA 1104 + SET 3810 R

WTA 1104 + SET 382S

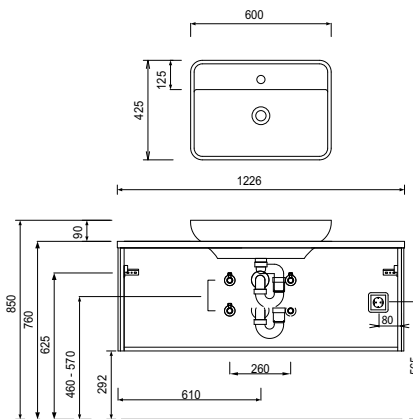
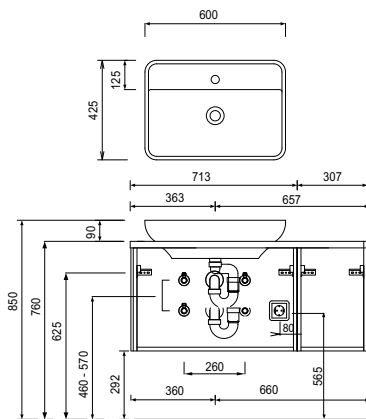

WTA 1104 + SET 3814

WTA 1104 + SET 3817

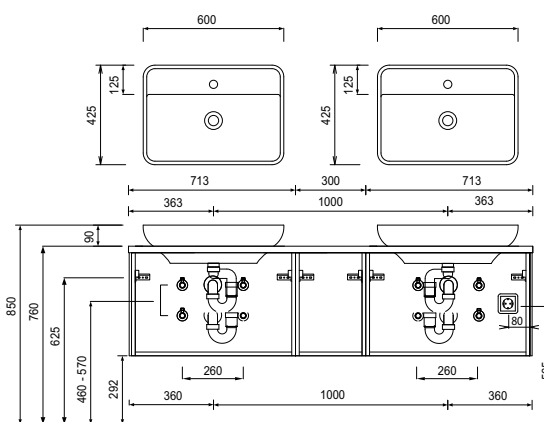
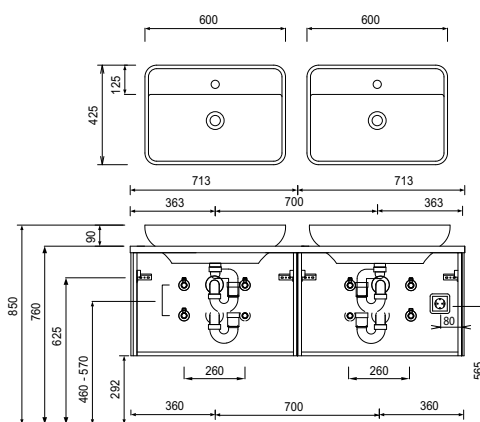

Toleranzen:

Die Maßtoleranzen (+/- 5mm) und Ebenheitstoleranzen (DIN 18202) unterliegen den üblichen materialspezifischen Toleranzen für Baustoffe, anlehnd an die DIN 18202.

EASY LINE pronto - Maßskizzen

Elektroanschlüsse für Flächenspiegel

Elektroanschlüsse für Spiegelschränke

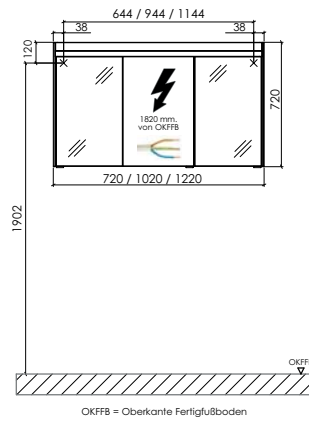
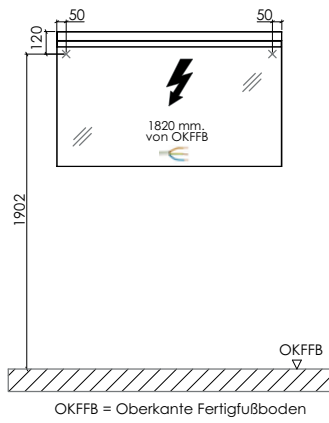

Toleranzen:

Die Maßtoleranzen (+/- 5mm) und Ebenheitstoleranzen (DIN 18202) unterliegen den üblichen materialspezifischen Toleranzen für Bauelemente, anlehnd an die DIN 18202.