

Lieferzeit: 6 Wochen



# Reflex

Programm 512



## Frontdekore



Nr. 764 Steingrau matt



Nr. 777 Cosmos grey matt



Nr. 793 Edelweiß matt



Nr. 686 Anthrazit hgl.



Nr. 722 Polarweiß hgl.



Nr. 784 Eiche hell Nachbildung



Nr. 786 Eiche Trüffel



Nr. 794 Eiche Sand



Nr. 680 Charleston Eiche



Nr. 785 Eiche natur  
Nachbildung



Nr. 755 Hacienda Schwarz



Nr. 769 Hacienda Grau



Nr. 792 Ulme Nachbildung

## Korpusdekore

\* Hochglanz Korpus gegen Aufpreis



Nr. 164  
Steingrau matt



Nr. 177  
Cosmos grey  
matt



Nr. 101  
Weiß



\*Nr. 121  
Anthrazit hgl.

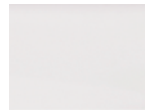

\*Nr. 161  
Weiß hgl.



Nr. 184  
Eiche hell  
Nachbildung



Nr. 186  
Eiche Trüffel



Nr. 194  
Eiche Sand



Nr. 180  
Charleston Eiche



Nr. 185  
Eiche natur  
Nachbildung



Nr. 155  
Hacienda  
Schwarz

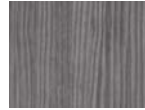

Nr. 169  
Hacienda  
Grau



Nr. 192  
Ulme  
Nachbildung

## Waschtischfarbe

STONEPLUS - Möbelwaschtische



Nr. 61  
Weiß

**STONEPLUS**<sup>®</sup>

## Akzentfarben Einschubregal



Nr. 501  
Weiß matt lackiert



Nr. 546  
Grün matt lackiert

Auslauf 12/2019



Nr. 547  
Schwarz matt lackiert



## Griffvarianten

Standard Griff



Nr. 587  
Stangengriff chrom mit  
lackiertem Inlay in Weiß

Optionaler Griff



Nr. 529  
Griffleiste chrom



Nr. 539  
Griffleiste schwarz matt



## Auszugstechnik

Premium Auszug mit Dämpfung

Türen mit Dämpfungssystem

## Optionale Sonderanfertigungen bei Waschtischen:

Den Aufpreis und die Lieferzeit finden Sie im Zubehör!

**Waschtisch ohne Hahnlochbohrung**

(nicht kombinierbar mit einem Clou-System)

**Waschtisch mit 3-Loch (nach Skizze)**

Alle Angaben unverbindlich und freibleibend. Fehler, Irrtümer und Änderungen vorbehalten.

Re.2

Bitte beachten Sie die Gewährleistungs-, Montage- und Pflegehinweise, sowie die Gütevereinbarungen zu Anfang des Verkaufshandbuchs.

## CONCEPT LINE Reflex - Bestellhilfe

Einen Vordruck für die Bestellung ist bei Ihrem Laguna Serviceteam oder unter [www.laguna-badwelten.de](http://www.laguna-badwelten.de) im Händler-Login erhältlich.

Einzelwaschtisch:

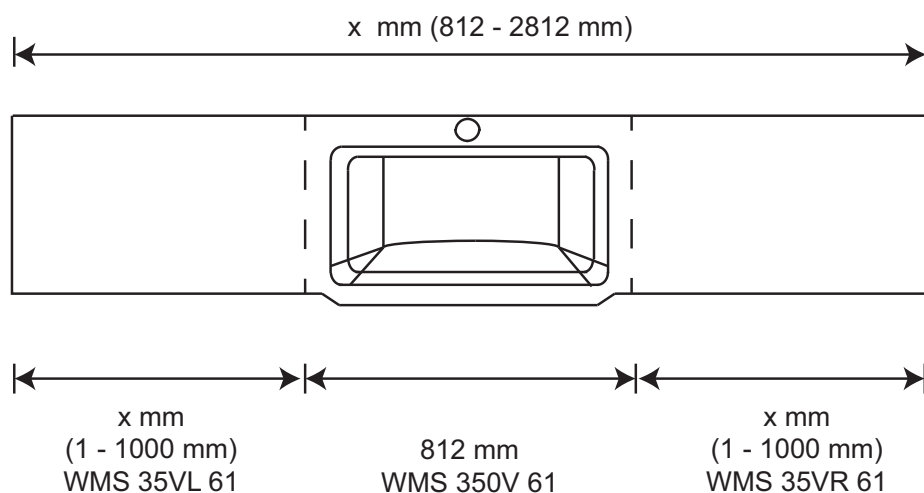



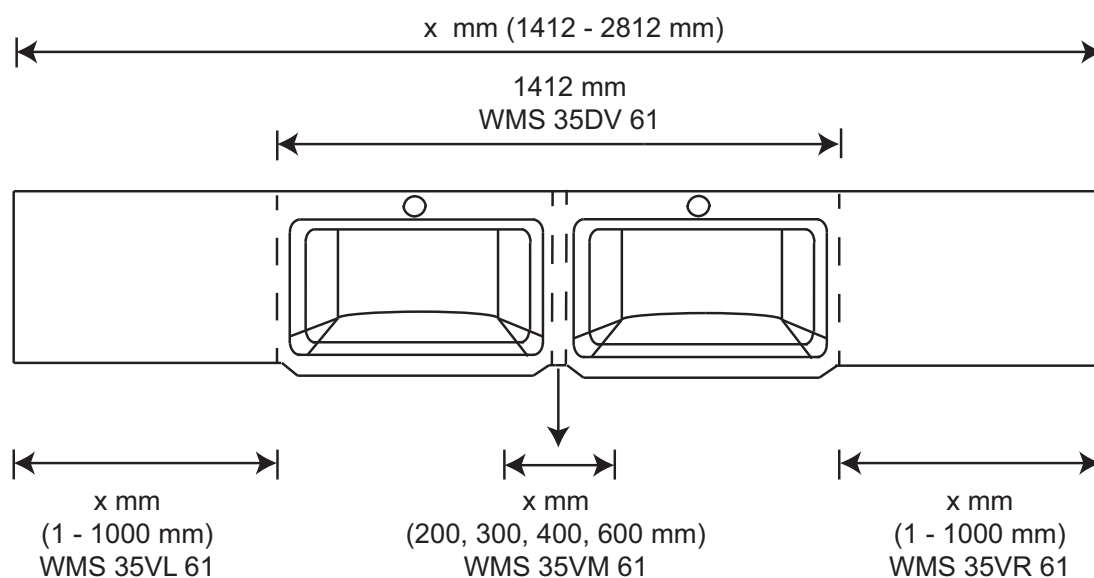



Doppelwaschtisch:

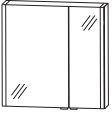

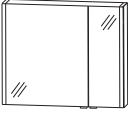
# CONCEPT LINE Reflex - Typenliste

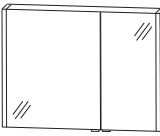

CONCEPT LINE Ergänzungsschränke und Zubehör siehe separate Register

Tiefenangabe entspricht der Korpus-tiefe		Tiefe in mm	Breite in mm	Höhe in mm	Artikelnummer	Anschlag	Aufpreis Hoch- glanz Korpus
<b>Spiegelschränke</b>							
  Abb. = links	<b>Spiegelschrank</b> 2 Doppelspiegeltüren 2 Glasfachböden 1 Kosmetikspiegel 1 Schalter-Steckdosenelement 2 LED-Beleuchtungsprofile 2 x 12,4 Watt / Converter 60 Watt Energieeffizienzklasse: A 1 Sensor für Emotion-Beleuchtung	150	700	800	<b>S 2 A 5 4 7 0 A 5</b>	L/R	
	<b>700 mm breit</b> Türbreiten: 374 mm / 288 mm  <b>800 mm breit</b> Türbreiten: 480 mm / 280 mm  Optionales Zubehör: LED-Waschplatzbeleuchtung Emotion zusätzliche Doppelsteckdose LED-Aufbau-Flächenleuchte 634 mm breit	150	800	800	<b>S 2 A 5 4 8 0 A 5</b>  P Z 1 1 5 0 60 P Z 1 1 3 5 EB P Z 1 1 4 0 60	L/R	
  Abb. = links	<b>Spiegelschrank 900 mm</b> 2 Doppelspiegeltüren 2 Glasfachböden 1 Kosmetikspiegel 1 Schalter-Steckdosenelement 2 LED-Beleuchtungsprofile 2 x 12,4 Watt / Converter 60 Watt Energieeffizienzklasse: A 1 Sensor für Emotion-Beleuchtung	150	900	800	<b>S 2 A 5 4 9 0 A 5</b>	L/R	
	Türbreiten: 580 mm / 280 mm  Optionales Zubehör: LED-Waschplatzbeleuchtung Emotion zusätzliche Doppelsteckdose LED-Aufbau-Flächenleuchte 634 mm breit				P Z 1 1 5 0 90 P Z 1 1 3 5 EB P Z 1 1 4 0 60		
  Abb. = links	<b>Spiegelschrank 1000 mm</b> 2 Doppelspiegeltüren 1 Mittelwand 4 Glasfachböden 1 Kosmetikspiegel 1 Schalter-Steckdosenelement 2 LED-Beleuchtungsprofile 2 x 12,4 Watt / Converter 60 Watt Energieeffizienzklasse: A 1 Sensor für Emotion-Beleuchtung	150	1000	800	<b>S 2 A 5 4 1 0 A 5</b>	L/R	
	Türbreiten: 580 mm / 380 mm  Optionales Zubehör: LED-Waschplatzbeleuchtung Emotion zusätzliche Doppelsteckdose LED-Aufbau-Flächenleuchte 934 mm breit				P Z 1 1 5 0 90 P Z 1 1 3 5 EB P Z 1 1 4 0 90		

Bitte beachten Sie die Produktdetails zum Zubehör im separaten Register!

# CONCEPT LINE Reflex - Typenliste





CONCEPT LINE Ergänzungsschränke und Zubehör siehe separate Register

Tiefenangabe entspricht der Korpus-tiefe	Tiefe in mm	Breite in mm	Höhe in mm	Artikelnummer	Anschlag	Aufpreis Hochglanz Korpus
<b>Spiegelschränke</b>						
 <p><b>Spiegelschrank</b>            3 Doppelspiegeltüren            2 Mittelwände            6 Glasfachböden            1 Kosmetikspiegel            1 Schalter-Steckdosenelement            2 LED-Beleuchtungsprofile            2 x 12,4 Watt / Converter 60 Watt            Energieeffizienzklasse: A            1 Sensor für Emotion-Beleuchtung</p> <p><b>1200 mm breit</b>            Türbreiten: 374 mm / 412 mm / 374 mm</p> <p><b>1400 mm breit</b>            für Einzelwaschtisch-Lösung            Türbreiten: 424 mm / 512 mm / 424 mm</p> <p>Optionales Zubehör:            LED-Waschplatzbeleuchtung Emotion            zusätzliche Doppelsteckdose            LED-Aufbau-Flächenleuchte 1234 mm breit</p>	150	1200	800	<b>S 2 A 5 4 1 2 A 6</b>		
	150	1400	800	<b>S 2 A 5 4 1 4 A 6</b>		
 <p><b>Spiegelschrank 1400 mm</b>            3 Doppelspiegeltüren            2 Mittelwände            6 Glasfachböden            1 Kosmetikspiegel            1 Schalter-Steckdosenelement            2 LED-Beleuchtungsprofile            2 x 12,4 Watt / Converter 60 Watt            Energieeffizienzklasse: A            1 Sensor für Emotion-Beleuchtung            Türbreiten: 580 mm / 196 mm / 580 mm</p> <p>für Doppelwaschtisch-Lösung</p> <p>Optionales Zubehör:            LED-Waschplatzbeleuchtung Emotion            zusätzliche Doppelsteckdose            LED-Aufbau-Flächenleuchte 1234 mm breit</p>	150	1400	800	<b>S 2 A 5 4 1 4 A 5</b>		
				<b>P Z 1 1 5 0 12</b> <b>P Z 1 1 3 5 EB</b> <b>P Z 1 1 4 0 12</b>		
<b>Anbauelemente</b>						
 <p><b>LED- Anbauspiegelschrank</b>            1 Doppelspiegeltür            2 Glasfachböden            1 LED-Beleuchtungsprofil            12,4 Watt            1 Verlängerungskabel</p> <p>Abb. = links</p>	150	300	800	<b>S 2 A 5 4 3 L 0 6</b>		
	150	300	800	<b>S 2 A 5 4 3 R 0 6</b>		
	150	400	800	<b>S 2 A 5 4 4 L 0 6</b>		
	150	400	800	<b>S 2 A 5 4 4 R 0 6</b>		
	150	600	800	<b>S 2 A 5 4 6 L 0 6</b>		
	150	600	800	<b>S 2 A 5 4 6 R 0 6</b>		

Bitte beachten Sie die Produktdetails zum Zubehör im separaten Register!

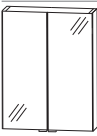
# CONCEPT LINE Reflex - Typenliste

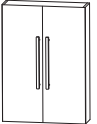
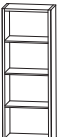



CONCEPT LINE Ergänzungsschränke und Zubehör siehe separate Register

Tiefenangabe entspricht der Korpusstärke		Tiefe in mm	Breite in mm	Höhe in mm	Artikelnummer	Anschlag	Aufpreis Hoch- glanz Korpus
 Abb. = links	<b>Anbauspiegelschrank</b> 1 Doppelspiegeltür 2 Glasfachböden	150	300	800	<b>S 2 A 5 1 3 0</b>	<b>D</b> L/R	
		150	400	800	<b>S 2 A 5 1 4 0</b>	<b>D</b> L/R	
	<b>Anbauspiegelschrank</b> 2 Doppelspiegeltüren 2 Glasfachböden	150	600	800	<b>S 2 A 5 2 6 0</b>	<b>D</b>	
	<b>Oberschrank</b> 1 Tür 2 Glasfachböden	150	300	800	<b>OGA 5 1 3 0 0 1</b>	L/R	
		150	400	800	<b>OGA 5 1 4 0 0 1</b>	L/R	
	<b>Oberschrank</b> 2 Türen 2 Glasfachböden	150	600	800	<b>OGA 5 2 6 0 0 1</b>		
	<b>Regal</b> 3 feste Holzfachböden in Korpusdekor						
	<b>150 mm breit</b>	150	150	800	<b>RG 5 1 1 5 0 1</b>		
	<b>200 mm breit</b>	150	200	800	<b>RG 5 1 2 0 0 1</b>		
	<b>300 mm breit</b>	150	300	800	<b>RG 5 1 3 0 0 1</b>		
	<b>400 mm breit</b>	150	400	800	<b>RG 5 1 4 0 0 1</b>		
	<b>500 mm breit</b>	150	500	800	<b>RG 5 1 5 0 0 1</b>		
	<b>600 mm breit</b>	150	600	800	<b>RG 5 1 6 0 0 1</b>		
<b>tiefen- und breitenvariabel</b>	150-300	150-600	800	<b>RV 5 1 X X 0 1</b>			
<h2>STONEPLUS - Möbelwaschtische Standard</h2>							
 	<b>STONEPLUS - Waschtisch</b> Farbton Weiß inkl. CLOU Ab- und Überlaufsystem mit STONEPLUS Abdeckkappe	535	812	25	<b>WMS 3 5 0 8 6 1</b>		
Standardmaß	kombinierbar mit WUA 2880 04, WUA 4880 04						

Bitte beachten Sie die Produktdetails zum Zubehör im separaten Register!

# CONCEPT LINE Reflex - Typenliste

CONCEPT LINE Ergänzungsschränke und Zubehör siehe separate Register

Tiefenangabe entspricht der Korpusstärke		Tiefe in mm	Breite in mm	Höhe in mm	Artikelnummer	Anschlag	Aufpreis Hoch- glanz Korpus
<b>STONEPLUS - Möbelwaschtische Standard</b>							
	<b>STONEPLUS - Waschtisch</b> Farbton Weiß inkl. CLOU Ab- und Überlaufsystem mit STONEPLUS Abdeckkappe	535	1012	25	<b>WMS 3 5 1 0 6 1</b>		
Standardmaß	kombinierbar mit WUA 2810 04, WUA 4810 04						
	<b>STONEPLUS - Waschtisch</b> Farbton Weiß inkl. CLOU Ab- und Überlaufsystem mit STONEPLUS Abdeckkappe	535	1212	25	<b>WMS 3 5 1 2 6 1</b>		
Standardmaß	kombinierbar mit WUA 2812 04, WUA 2880 04 + 2x RV 21XX 01/02, WUA 2890 04 + 2x RV 21XX 01/02, WUA 4812 04, WUA 4880 04 + 2x RV 42XX 01, WUA 4890 04 + 2x RV 42XX 01						
	<b>STONEPLUS Doppelwaschtisch</b> Farbton Weiß inkl. 2 CLOU Ab- und Überlaufsysteme mit STONEPLUS Abdeckkappen	535	1712	25	<b>WMS 3 5 2 D 6 1</b>		
Standardmaß	kombinierbar mit 2x WUA 2870 04 + 300 mm breites & 320 mm hohes Element, 2x WUA 4870 04 + 300 mm breites & 560 mm hohes Element						
<b>STONEPLUS - Möbelwaschtische planbar</b>							
	<b>STONEPLUS - Waschtisch variabel</b> Farbton Weiß inkl. CLOU Ab- und Überlaufsystem mit STONEPLUS Abdeckkappe						
planbar	Die mögliche Gesamtlänge des Waschtisches beträgt 2812 mm: 1 bis 1000 mm Verlängerung links 812 mm Grundkörper 1 bis 1000 mm Verlängerung rechts siehe Bestellhilfe auf der Seite Re.3						
	<b>Grundkörper 812 mm</b>	535	812	25	<b>WMS 3 5 0 V 6 1</b>		
	<b>Verlängerung links</b>	510	1-1000	25	<b>WMS 3 5 V L 6 1</b>		
	<b>Verlängerung rechts</b>	510	1-1000	25	<b>WMS 3 5 V R 6 1</b>		
	Preis der Verlängerung je lfdm.						

Bitte beachten Sie die Produktdetails zum Zubehör im separaten Register!

# CONCEPT LINE Reflex - Typenliste

CONCEPT LINE Ergänzungsschränke und Zubehör siehe separate Register







Tiefenangabe entspricht der Korpus-tiefe	Tiefe in mm	Breite in mm	Höhe in mm	Artikelnummer	Anschlag	Aufpreis Hochglanz Korpus
<p><b>STONEPLUS - Möbelwaschtische planbar</b></p>  <p><b>STONEPLUS - Doppelwaschtisch variabel</b> Farbton Weiß inkl. 2 CLOU Ab- und Überlaufsysteme mit STONEPLUS Abdeckkappen</p> <p>planbar</p> <p>Die mögliche Gesamtlänge des Waschtisches beträgt 2812 mm: 1412 mm Grundkörper 200, 300, 400 oder 600 mm Verlängerung mitte 1 bis 1000 mm Verlängerung links 1 bis 1000 mm Verlängerung rechts siehe Bestellhilfe auf der Seite Re.3</p> <p><b>Grundkörper 1412 mm (2 x 706 mm)</b></p> <p><b>Verlängerung Mittelsteg</b> Verlängerung um 200 mm, 300 mm, 400 mm oder 600 mm möglich</p> <p><b>Verlängerung links</b></p> <p><b>Verlängerung rechts</b></p> <p>Preis der Verlängerung je lfdm.</p>						
<p><b>Waschtischunterschrank</b> 1 Metallauszug mit Einzugsdämpfung und Siphonausschnitt mittig</p> <p><b>700 mm breit</b> nur für Doppelwaschtisch-Lösung</p> <p><b>800 mm breit</b></p> <p><b>900 mm breit</b></p> <p><b>1000 mm breit</b></p> <p><b>1200 mm breit</b></p> <p><b>1400 mm breit</b></p> <p><b>1400 mm breit</b> nur für Doppelwaschtisch-Lösung Siphonausschnitt links und rechts</p> <p>Optionales Zubehör: Steckdosen-Element Raumsparsiphon DN 40 Raumsparsiphon DN 32</p>				<p><b>WMS 3 5 D V 6 1</b></p> <p><b>WMS 3 5 V M 6 1</b></p> <p><b>WMS 3 5 V L 6 1</b></p> <p><b>WMS 3 5 V R 6 1</b></p> <p><b>WUA 2 8 7 0 0 4</b></p> <p><b>WUA 2 8 8 0 0 4</b></p> <p><b>WUA 2 8 9 0 0 4</b></p> <p><b>WUA 2 8 1 0 0 4</b></p> <p><b>WUA 2 8 1 2 0 4</b></p> <p><b>WUA 2 8 1 4 0 4</b></p> <p><b>WUA 2 8 1 4 D 4</b></p> <p>P Z 1 0 9 5</p> <p>P Z 1 3 6 7</p> <p>P Z 1 4 2 3</p>		

Bitte beachten Sie die Produktdetails zum Zubehör im separaten Register!



# CONCEPT LINE Reflex - Typenliste

CONCEPT LINE Ergänzungsschränke und Zubehör siehe separate Register

Tiefenangabe entspricht der Korpusstärke		Tiefe in mm	Breite in mm	Höhe in mm	Artikelnummer	Anschlag	Aufpreis Hoch- glanz Korpus
 <p><b>Waschtischunterschrank</b> 1 Metallauszug mit Einzugsdämpfung und Siphonausschnitt mittig 1 Metallauszug mit Einzugsdämpfung</p>	<b>700 mm breit</b> nur für Doppelwaschtisch-Lösung	470	700	560	<b>W U A 4 8 7 0 0 4</b>		
	<b>800 mm breit</b>	470	800	560	<b>W U A 4 8 8 0 0 4</b>		
	<b>900 mm breit</b>	470	900	560	<b>W U A 4 8 9 0 0 4</b>		
	<b>1000 mm breit</b>	470	1000	560	<b>W U A 4 8 1 0 0 4</b>		
	<b>1200 mm breit</b>	470	1200	560	<b>W U A 4 8 1 2 0 4</b>		
	<b>1400 mm breit</b>	470	1400	560	<b>W U A 4 8 1 4 0 4</b>		
	<b>1400 mm breit</b> nur für Doppelwaschtisch-Lösung Siphonausschnitt links und rechts	470	1400	560	<b>W U A 4 8 1 4 D 4</b>		
	Optionales Zubehör: Steckdosen-Element Raumsparsiphon DN 40 Raumsparsiphon DN 32				P Z 1 0 9 5 P Z 1 3 6 7 P Z 1 4 2 3		
 <p><b>Unterschrank für Waschtischverlängerung</b> 2 Metallschubkästen mit Einzugsdämpfung</p>	<b>300 mm breit</b>	470	300	320	<b>U T A 2 5 3 0 0 4</b>		
	<b>400 mm breit</b>	470	400	320	<b>U T A 2 5 4 0 0 4</b>		
	<b>600 mm breit</b>	470	600	320	<b>U T A 2 5 6 0 0 4</b>		
 <p><b>Unterschrank für Waschtischverlängerung</b> 1 Metallauszug mit Einzugsdämpfung</p>	<b>300 mm breit</b>	470	300	320	<b>U T A 2 8 3 0 0 4</b>		
	<b>400 mm breit</b>	470	400	320	<b>U T A 2 8 4 0 0 4</b>		
	<b>600 mm breit</b>	470	600	320	<b>U T A 2 8 6 0 0 4</b>		
 <p><b>Unterschrank für Waschtischverlängerung</b> 1 Metallschubkasten mit Einzugsdämpfung 1 Metallauszug mit Einzugsdämpfung</p>	<b>300 mm breit</b>	470	300	560	<b>U T A 4 8 3 0 0 4</b>		
	<b>400 mm breit</b>	470	400	560	<b>U T A 4 8 4 0 0 4</b>		
	<b>600 mm breit</b>	470	600	560	<b>U T A 4 8 6 0 0 4</b>		
 <p><b>Unterschrank für Waschtischverlängerung</b> 1 Einschubregal bitte Akzentvariante angeben 1 Auszug mit Einzugsdämpfung</p>	<b>300 mm breit</b>	470	300	560	<b>U T A 4 7 3 A 0 1</b>		
	<b>400 mm breit</b>	470	400	560	<b>U T A 4 7 4 A 0 1</b>		
	<b>600 mm breit</b>	470	600	560	<b>U T A 4 7 6 A 0 1</b>		
 <p><b>Plattenregal für Waschtischverlängerung</b> in Korpusdekor</p> <p>tiefen- und breitenvariabel</p>	150-470	150-600	320	<b>R V 2 1 X X 0 2</b>			

Bitte beachten Sie die Produktdetails zum Zubehör im separaten Register!



# CONCEPT LINE Reflex - Typenliste

CONCEPT LINE Ergänzungsschränke und Zubehör siehe separate Register

Tiefenangabe entspricht der Korpusstärke		Tiefe in mm	Breite in mm	Höhe in mm	Artikelnummer		Anschlag	Aufpreis Hoch- glanz Korpus
<b>Waschtischunterschränke</b>								
	<b>Plattenregal für Waschtischverlängerung</b> 1 fester Fachboden in Korpusdekor  tiefen- und breitenvariabel	150-470	150-600	320	<b>R V</b>	<b>2 1 X X 0 1</b>		
	<b>Plattenregal für Waschtischverlängerung</b> 2 feste Holzfachböden in Korpusdekor  tiefen- und breitenvariabel	150-470	150-600	560	<b>R V</b>	<b>4 2 X X 0 1</b>		
<b>Seitenaufdopplungen mit Metallprofil für Waschtisch- &amp; Plattenunterschränke</b>								
 	<b>Seitenaufdopplung mit Metallprofil</b> Metallprofil für Waschtischunterschränke und Plattenunterschränke in schwarz matt mit 1 Korpusblende  bitte Korpusdekor angeben  Preis je Stück für 320 mm hohe Waschtisch- & Plattenunterschränke für 560 mm hohe Waschtisch- & Plattenunterschränke  Bitte 20 mm pro Aufdopplung bei der Verlängerung des Waschtisches berücksichtigen.	489	19	320	<b>S D H</b>	<b>4 9 3 2 0 2</b>		
		489	19	560	<b>S D H</b>	<b>4 9 5 6 0 2</b>		
<b>Seitenaufdopplungen mit Metallfußgestell für Waschtisch- &amp; Plattenunterschränke</b>								
 	<b>Seitenaufdopplung mit Metallfußgestell</b> Metallfußgestell für Waschtischunterschränke und Plattenunterschränke in schwarz matt mit 1 Korpusblende  bitte Korpusdekor angeben  Preis je Stück für 320 mm hohe Waschtisch- & Plattenunterschränke für 560 mm hohe Waschtisch- & Plattenunterschränke  Bitte 20 mm pro Aufdopplung bei der Verlängerung des Waschtisches berücksichtigen.	489	19	875	<b>S D H</b>	<b>4 9 8 3 3 2</b>		
		489	19	875	<b>S D H</b>	<b>4 9 8 3 5 6</b>		



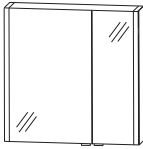
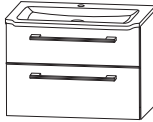
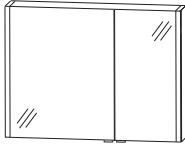
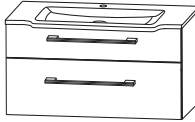
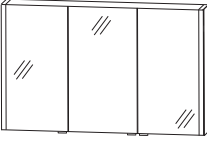
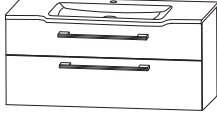
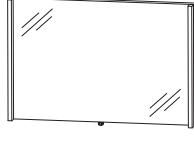

Bitte beachten Sie die Produktdetails zum Zubehör im separaten Register!

# CONCEPT LINE Reflex - Planungsbeispiele

<b>RES-6180-1</b>		 	812 mm breit	
1 Spiegelschrank Große Tür links	S 2 A 5 4 8 0 A 5			
1 STONEPLUS Waschtisch, 812 mm	WM S 3 5 0 8 6 1			
1 Waschtischunterschrank 800 mm	W U A 4 8 8 0 0 4			
Summe				
Aufpreis Hochglanz Korpus				
<b>RES-6110-1</b>		 	1012 mm breit	
1 Spiegelschrank Große Tür links	S 2 A 5 4 1 0 A 5			
1 STONEPLUS Waschtisch, 1012 mm	WM S 3 5 1 0 6 1			
1 Waschtischunterschrank 1000 mm	W U A 4 8 1 0 0 4			
Summe				
Aufpreis Hochglanz Korpus				
<b>RES-6112-3</b>		 	1212 mm breit	
1 Spiegelschrank	S 2 A 5 4 1 2 A 6			
1 STONEPLUS Waschtisch, 1212 mm	WM S 3 5 1 2 6 1			
1 Waschtischunterschrank 1200 mm	W U A 4 8 1 2 0 4			
Summe				
Aufpreis Hochglanz Korpus				
<b>RES-6112-1</b>		 	1212 mm breit	
1 Flächenspiegel	F S A 4 5 1 2 1 0			
1 STONEPLUS Waschtisch, 1212 mm	WM S 3 5 1 2 6 1			
1 Waschtischunterschrank 800 mm	W U A 2 8 8 0 0 4			
2 Regale für Waschtisch je 200 mm	R V 2 1 X X 0 1			
Summe				
Aufpreis Hochglanz Korpus				

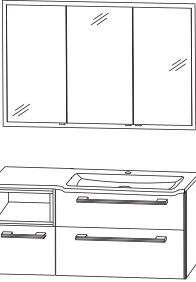
Ein passendes Raumparsiphon finden Sie im Zubehör!

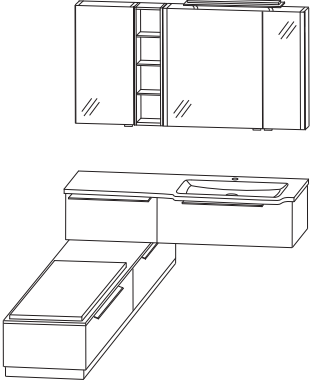
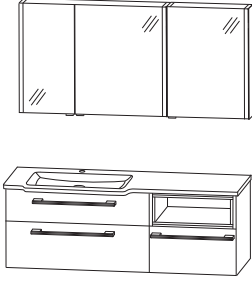
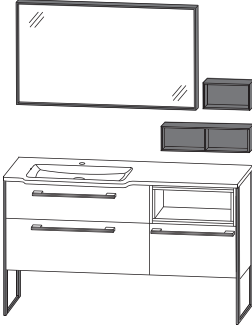
# CONCEPT LINE Reflex - Planungsbeispiele

<p align="center"><b>RES-6112-2</b></p> <table border="0"> <tr> <td>1 Einbauspiegelschrank</td> <td>S 2 A 5 3 2 S E 1</td> </tr> <tr> <td>1 STONEPLUS-WT Grundmaß 812 mm</td> <td>W M S 3 5 0 V 6 1</td> </tr> <tr> <td>1 Verlängerung 420 mm links</td> <td>W M S 3 5 V L 6 1</td> </tr> <tr> <td>1 Verlängerung 20 mm rechts</td> <td>W M S 3 5 V R 6 1</td> </tr> <tr> <td>1 Waschtischunterschrank, 800 mm</td> <td>W U A 4 8 8 0 0 4</td> </tr> <tr> <td>1 Unterschrank für Waschtisch 400 mm</td> <td>U T A 4 7 4 A 0 1</td> </tr> <tr> <td>2 Metallprofil links und rechts</td> <td>S D H 4 9 5 6 0 2</td> </tr> </table>		1 Einbauspiegelschrank	S 2 A 5 3 2 S E 1	1 STONEPLUS-WT Grundmaß 812 mm	W M S 3 5 0 V 6 1	1 Verlängerung 420 mm links	W M S 3 5 V L 6 1	1 Verlängerung 20 mm rechts	W M S 3 5 V R 6 1	1 Waschtischunterschrank, 800 mm	W U A 4 8 8 0 0 4	1 Unterschrank für Waschtisch 400 mm	U T A 4 7 4 A 0 1	2 Metallprofil links und rechts	S D H 4 9 5 6 0 2													
1 Einbauspiegelschrank	S 2 A 5 3 2 S E 1																											
1 STONEPLUS-WT Grundmaß 812 mm	W M S 3 5 0 V 6 1																											
1 Verlängerung 420 mm links	W M S 3 5 V L 6 1																											
1 Verlängerung 20 mm rechts	W M S 3 5 V R 6 1																											
1 Waschtischunterschrank, 800 mm	W U A 4 8 8 0 0 4																											
1 Unterschrank für Waschtisch 400 mm	U T A 4 7 4 A 0 1																											
2 Metallprofil links und rechts	S D H 4 9 5 6 0 2																											
Summe		 <p align="right">1252 mm breit</p>																										
Aufpreis Hochglanz Korpus																												
<p align="center"><b>RES-6115-2</b></p> <table border="0"> <tr> <td>1 Spiegelschrank Große Tür links</td> <td>S 2 A 5 4 9 0 A 5</td> </tr> <tr> <td>1 Regal 200 mm</td> <td>R G 5 1 2 0 0 1</td> </tr> <tr> <td>1 Anbauspiegelschrank Anschlag links</td> <td>S 2 A 5 1 4 0 D</td> </tr> <tr> <td>1 LED-Aufbauleuchte 634 mm breit</td> <td>P Z 1 1 4 0 6 0</td> </tr> <tr> <td>1 STONEPLUS-WT Grundmaß 812 mm</td> <td>W M S 3 5 0 V 6 1</td> </tr> <tr> <td>1 Verlängerung 650 mm links</td> <td>W M S 3 5 V L 6 1</td> </tr> <tr> <td>1 Verlängerung 50 mm rechts</td> <td>W M S 3 5 V R 6 1</td> </tr> <tr> <td>1 Waschtischunterschrank 900 mm</td> <td>W U A 2 8 9 0 0 4</td> </tr> <tr> <td>1 Unterschrank für Waschtisch 600 mm</td> <td>U T A 2 8 6 0 0 4</td> </tr> <tr> <td>1 Sitzbank: Abdeckplatte 1803 mm</td> <td>G B N 4 0 V</td> </tr> <tr> <td>2 Sitzbank: Plattenunterschrank, 900 mm</td> <td>U T A 2 7 9 0 1</td> </tr> <tr> <td>1 Sitzbank: Sockel B 1800 mm, T 470 mm</td> <td>S O C K E L 6 0 V</td> </tr> <tr> <td>1 Sitzbank: Sitzkissen</td> <td>S K I B A N K 9</td> </tr> </table>		1 Spiegelschrank Große Tür links	S 2 A 5 4 9 0 A 5	1 Regal 200 mm	R G 5 1 2 0 0 1	1 Anbauspiegelschrank Anschlag links	S 2 A 5 1 4 0 D	1 LED-Aufbauleuchte 634 mm breit	P Z 1 1 4 0 6 0	1 STONEPLUS-WT Grundmaß 812 mm	W M S 3 5 0 V 6 1	1 Verlängerung 650 mm links	W M S 3 5 V L 6 1	1 Verlängerung 50 mm rechts	W M S 3 5 V R 6 1	1 Waschtischunterschrank 900 mm	W U A 2 8 9 0 0 4	1 Unterschrank für Waschtisch 600 mm	U T A 2 8 6 0 0 4	1 Sitzbank: Abdeckplatte 1803 mm	G B N 4 0 V	2 Sitzbank: Plattenunterschrank, 900 mm	U T A 2 7 9 0 1	1 Sitzbank: Sockel B 1800 mm, T 470 mm	S O C K E L 6 0 V	1 Sitzbank: Sitzkissen	S K I B A N K 9	
1 Spiegelschrank Große Tür links	S 2 A 5 4 9 0 A 5																											
1 Regal 200 mm	R G 5 1 2 0 0 1																											
1 Anbauspiegelschrank Anschlag links	S 2 A 5 1 4 0 D																											
1 LED-Aufbauleuchte 634 mm breit	P Z 1 1 4 0 6 0																											
1 STONEPLUS-WT Grundmaß 812 mm	W M S 3 5 0 V 6 1																											
1 Verlängerung 650 mm links	W M S 3 5 V L 6 1																											
1 Verlängerung 50 mm rechts	W M S 3 5 V R 6 1																											
1 Waschtischunterschrank 900 mm	W U A 2 8 9 0 0 4																											
1 Unterschrank für Waschtisch 600 mm	U T A 2 8 6 0 0 4																											
1 Sitzbank: Abdeckplatte 1803 mm	G B N 4 0 V																											
2 Sitzbank: Plattenunterschrank, 900 mm	U T A 2 7 9 0 1																											
1 Sitzbank: Sockel B 1800 mm, T 470 mm	S O C K E L 6 0 V																											
1 Sitzbank: Sitzkissen	S K I B A N K 9																											
Summe		<p align="right">1512 mm breit</p>																										
Aufpreis Hochglanz Korpus																												
<p align="center"><b>RES-6116-1</b></p> <table border="0"> <tr> <td>1 Spiegelschrank Große Tür rechts</td> <td>S 2 A 5 4 1 0 A 5</td> </tr> <tr> <td>1 LED Anbauspiegelschrank Anschlag rechts</td> <td>S 2 A 5 4 6 R 0 6</td> </tr> <tr> <td>1 STONEPLUS-WT Grundmaß 812 mm</td> <td>W M S 3 5 0 V 6 1</td> </tr> <tr> <td>1 Verlängerung 100 mm links</td> <td>W M S 3 5 V L 6 1</td> </tr> <tr> <td>1 Verlängerung 700 mm rechts</td> <td>W M S 3 5 V R 6 1</td> </tr> <tr> <td>1 Waschtischunterschrank 1000 mm</td> <td>W U A 4 8 1 0 0 4</td> </tr> <tr> <td>1 Unterschrank für Waschtisch 600 mm</td> <td>U T A 4 7 6 A 0 1</td> </tr> </table>		1 Spiegelschrank Große Tür rechts	S 2 A 5 4 1 0 A 5	1 LED Anbauspiegelschrank Anschlag rechts	S 2 A 5 4 6 R 0 6	1 STONEPLUS-WT Grundmaß 812 mm	W M S 3 5 0 V 6 1	1 Verlängerung 100 mm links	W M S 3 5 V L 6 1	1 Verlängerung 700 mm rechts	W M S 3 5 V R 6 1	1 Waschtischunterschrank 1000 mm	W U A 4 8 1 0 0 4	1 Unterschrank für Waschtisch 600 mm	U T A 4 7 6 A 0 1													
1 Spiegelschrank Große Tür rechts	S 2 A 5 4 1 0 A 5																											
1 LED Anbauspiegelschrank Anschlag rechts	S 2 A 5 4 6 R 0 6																											
1 STONEPLUS-WT Grundmaß 812 mm	W M S 3 5 0 V 6 1																											
1 Verlängerung 100 mm links	W M S 3 5 V L 6 1																											
1 Verlängerung 700 mm rechts	W M S 3 5 V R 6 1																											
1 Waschtischunterschrank 1000 mm	W U A 4 8 1 0 0 4																											
1 Unterschrank für Waschtisch 600 mm	U T A 4 7 6 A 0 1																											
Summe		<p align="right">1612 mm breit</p>																										
Aufpreis Hochglanz Korpus																												
<p align="center"><b>RES-6116-2</b></p> <table border="0"> <tr> <td>1 Flächenspiegel 1200 mm</td> <td>F S B 4 5 1 2 0 4</td> </tr> <tr> <td>1 Funktionsregal 300 mm in schwarz matt</td> <td>R G L 1 1 3 0 0 1</td> </tr> <tr> <td>1 Funktionsregal 600 mm in schwarz matt</td> <td>R G L 1 1 6 0 0 2</td> </tr> <tr> <td>1 STONEPLUS-WT Grundmaß 812 mm</td> <td>W M S 3 5 0 V 6 1</td> </tr> <tr> <td>1 Verlängerung 120 mm links</td> <td>W M S 3 5 V L 6 1</td> </tr> <tr> <td>1 Verlängerung 720 mm rechts</td> <td>W M S 3 5 V R 6 1</td> </tr> <tr> <td>1 Waschtischunterschrank, 1000 mm</td> <td>W U A 4 8 1 0 0 4</td> </tr> <tr> <td>1 Unterschrank für Waschtisch 600 mm</td> <td>U T A 4 7 6 A 0 1</td> </tr> <tr> <td>2 Metallfußgestell links und rechts</td> <td>S D H 4 9 8 3 5 6</td> </tr> </table>		1 Flächenspiegel 1200 mm	F S B 4 5 1 2 0 4	1 Funktionsregal 300 mm in schwarz matt	R G L 1 1 3 0 0 1	1 Funktionsregal 600 mm in schwarz matt	R G L 1 1 6 0 0 2	1 STONEPLUS-WT Grundmaß 812 mm	W M S 3 5 0 V 6 1	1 Verlängerung 120 mm links	W M S 3 5 V L 6 1	1 Verlängerung 720 mm rechts	W M S 3 5 V R 6 1	1 Waschtischunterschrank, 1000 mm	W U A 4 8 1 0 0 4	1 Unterschrank für Waschtisch 600 mm	U T A 4 7 6 A 0 1	2 Metallfußgestell links und rechts	S D H 4 9 8 3 5 6									
1 Flächenspiegel 1200 mm	F S B 4 5 1 2 0 4																											
1 Funktionsregal 300 mm in schwarz matt	R G L 1 1 3 0 0 1																											
1 Funktionsregal 600 mm in schwarz matt	R G L 1 1 6 0 0 2																											
1 STONEPLUS-WT Grundmaß 812 mm	W M S 3 5 0 V 6 1																											
1 Verlängerung 120 mm links	W M S 3 5 V L 6 1																											
1 Verlängerung 720 mm rechts	W M S 3 5 V R 6 1																											
1 Waschtischunterschrank, 1000 mm	W U A 4 8 1 0 0 4																											
1 Unterschrank für Waschtisch 600 mm	U T A 4 7 6 A 0 1																											
2 Metallfußgestell links und rechts	S D H 4 9 8 3 5 6																											
Summe		 <p align="right">1652 mm breit</p>																										
Aufpreis Hochglanz Korpus																												

Ein passendes Raumparsiphon finden Sie im Zubehör!

# CONCEPT LINE Reflex - Planungsbeispiele

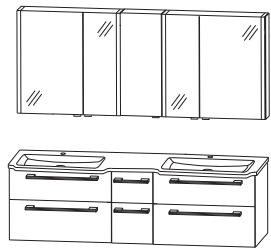
RES-6117-1D			
1	Spiegelschrank Große Tür links	S 2 A 5 4 7 0 A 5	
1	Anbauspiegelschrank Anschlag links	S 2 A 5 1 3 0 D	
1	Spiegelschrank Große Tür rechts	S 2 A 5 4 7 0 A 5	
1	STONEPLUS Doppelwaschtisch, 1712 mm	WM S 3 5 2 D 6 1	
1	Waschtischunterschrank 700 mm breit	WU A 4 8 7 0 0 4	
1	Unterschrank 300 mm breit	UT A 4 8 3 0 0 4	
1	Waschtischunterschrank 700 mm breit	WU A 4 8 7 0 0 4	
		Summe	
		Aufpreis Hochglanz Korpus	1712 mm breit

RES-6121-1D			
1	Spiegelschrank Große Tür links	S 2 A 5 4 7 0 A 5	
1	Regal 300 mm breit	R G 5 1 3 0 0 1	
1	Spiegelschrank Große Tür rechts	S 2 A 5 4 7 0 A 5	
1	Anbauspiegelschrank rechts 400 mm	S 2 A 5 1 4 0 D	
1	Waschtisch Grundkörper	WM S 3 5 D V 6 1	
1	Verlängerung 300 mm mittig	WM S 3 5 V M 6 1	
1	Verlängerung 400 mm rechts	WM S 3 5 V R 6 1	
1	Waschtischunterschrank 700 mm breit	WU A 4 8 7 0 0 4	
1	Regal 300 mm breit	R V 4 2 X X 0 1	
1	Waschtischunterschrank 700 mm breit	WU A 4 8 7 0 0 4	
1	Unterschranke für Waschtisch 400 mm	UT A 4 8 4 0 0 4	
		Summe	
		Aufpreis Hochglanz Korpus	2112 mm breit

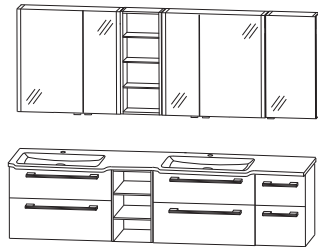
# CONCEPT LINE Reflex - Maßskizzen

Elektroanschlüsse für Spiegelemente

WMS 350V 61 + WUA 2880 04

WMS 350V 61 + WUA 4880 04

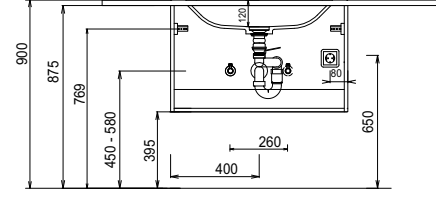
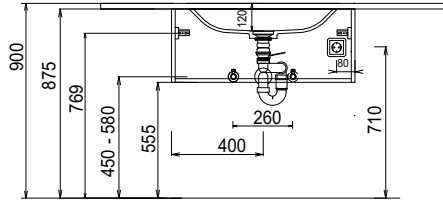
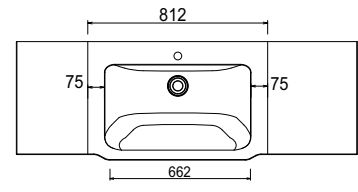
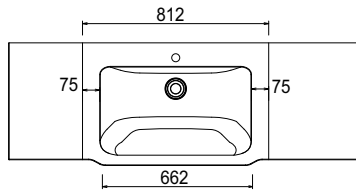
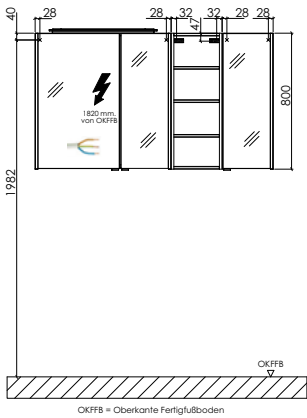

WMS 35DV 61 + 2 x WUA 2870 04

WMS 35DV 61 + 2 x WUA 4870 04

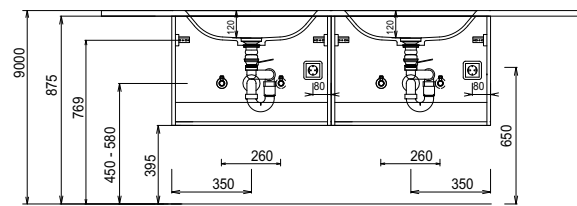
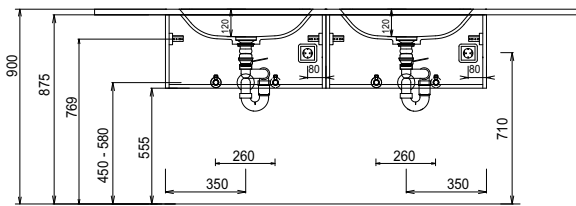
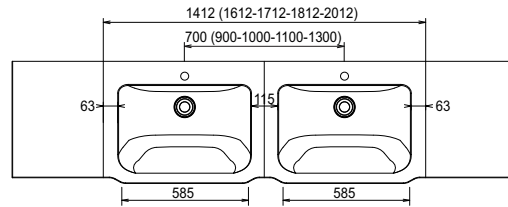
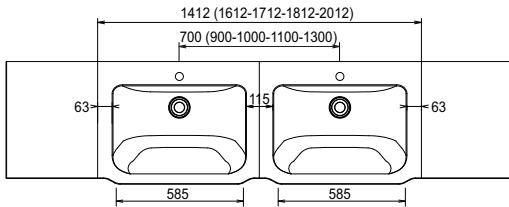

WMS 35DV 61 + WUA 2814 D4

WMS 35DV 61 + WUA 4814 D4

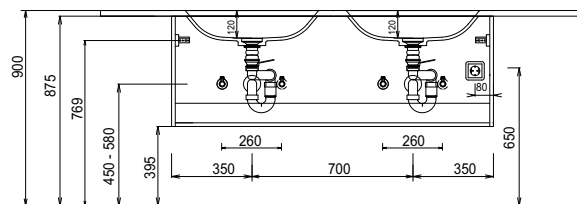
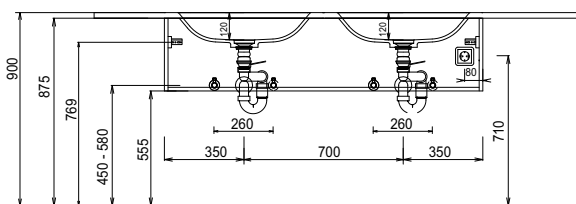
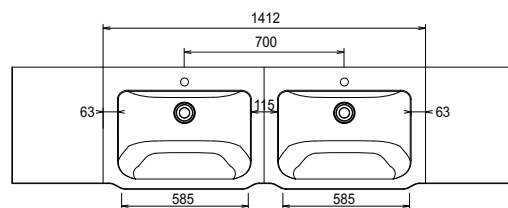
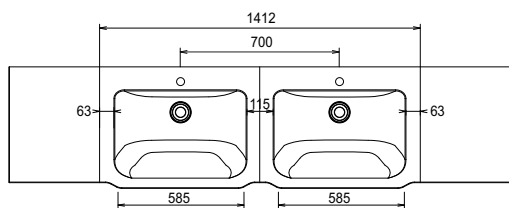

## STONEPLUS:

Die Temperatur des Gebrauchswassers darf 55° C nicht überschreiten. Haarfärbemittel müssen bei Kontakt mit der Oberfläche innerhalb weniger Sekunden entfernt werden, um Fleckenbildung zu vermeiden.

## Toleranzen:

Die Maßtoleranzen (+/- 5mm) und Ebenheitstoleranzen (DIN 18202) unterliegen den üblichen materialspezifischen Toleranzen für Baustoffe, anlehnend an die DIN 18202.