

## PRODUKTINFORMATIONEN

- ENERGIEEFFIZIENZ-KLASSEN
- AUSLAUFARTIKEL
- NEUHEITEN
- PRODUKTINFORMATIONEN
- MATERIALKUNDE
- REINIGUNGS- UND PFLEGEHINWEISE
- SONDERANFERTIGUNG
- SICHERHEITS- UND GEFAHRENHINWEISE
- BESTELLFORMULARE  
**NEU:** auch für Waschtischplatten
- WASCHTISCHBREITENÜBERSICHT

## Energie-Effizienz-Klassen (EEK)

- (1) Dieses Möbel / diese Leuchte enthält eingebaute LED-Lampen. Die Lampen können in der Leuchte nicht ausgetauscht werden.
- (2) Dieses Möbel / diese Leuchte enthält eingebaute LED-Lampen und hat Fassungen für Leuchtmittel der Energieklassen: A++ - E. Das Möbel / die Leuchte wird verkauft mit einem Leuchtmittel / Leuchtmitteln der Energieklasse: A+.
- (3) Dieses Möbel / diese Leuchte enthält eingebaute LED-Lampen und hat Fassungen für Leuchtmittel der Energieklassen: A++ - B. Das Möbel / die Leuchte wird verkauft mit einem Leuchtmittel / Leuchtmitteln der Energieklasse: A.
- (4) Dieses Möbel / diese Leuchte ist geeignet für Leuchtmittel der Energieklasse: A++ - E. Das Möbel / die Leuchte wird verkauft mit einem Leuchtmittel / Leuchtmitteln der Energieklasse: C.
- (5) Dieses Möbel / diese Leuchte ist geeignet für Leuchtmittel der Energieklasse: A++ - E. Das Möbel / die Leuchte wird verkauft mit einem Leuchtmittel / Leuchtmitteln der Energieklasse: D.
- (6) Dieses Möbel / diese Leuchte ist geeignet für Leuchtmittel der Energieklasse: A -B. Das Möbel / die Leuchte wird verkauft mit einem Leuchtmittel / Leuchtmitteln der Energieklasse: A.
- (7) Dieses Möbel / diese Leuchte ist geeignet für Leuchtmittel der Energieklasse: A -B. Das Möbel / die Leuchte wird verkauft mit einem Leuchtmittel / Leuchtmitteln der Energieklasse: B.
- (8) Dieses Möbel / diese Leuchte ist geeignet für Leuchtmittel der Energieklasse: A++ - B. Das Möbel / die Leuchte wird verkauft mit einem Leuchtmittel / Leuchtmitteln der Energieklasse: A+.
- (9) Dieses Möbel / diese Leuchte ist geeignet für Leuchtmittel der Energieklasse: A++ - B. Das Möbel / die Leuchte wird verkauft mit einem Leuchtmittel / Leuchtmitteln der Energieklasse: A.

## Auslaufartikel

**Front- und Korpusdekore**

Natur Struktur quer  
Hellgrau Hochglanz Select  
Hellgrau Matt Select

(Siehe Seiten\*:  
36, 37, 392, 394,  
399, 401)

C3-S3E4-8070 (338)  
C3-S3E4-9070 (338)  
C3-S3E4-1070 (338)  
C3-S3E4-10770 (338)  
C3-S3E4-1170 (338)  
C3-S4E4-1270 (339)  
C3-S3E4-1370 (339)  
C3-S3E4-1470 (339)  
C3-S3E4-1570 (339)  
C3-S4E4-1570 (339)  
C3-S3E4-1670 (339)

**Dekore für Waschtischplatte/  
Verbundplatte (18 mm/40 mm)**

Terrano Grau (Siehe Seite: 37)  
Terrano Braun (Siehe Seite: 37)  
Weiß Struktur (Siehe Seite: 37)

**Kränze, Abdeckplatten, Ablageborde,  
Paneele und Stollen****Griffvarianten**

Griffvariante D (Siehe Seite: 38)

C3-AD-102020 (393)  
C3-AD-103018 (393)  
C3-AD-104518 (393)  
C3-AD-106018 (393)  
C3-AD-109018 (393)  
C3-ST10-2859 (400)  
C3-ST10-5659 (400)  
C3-SPPANE-1570-12 (402)  
C3-SPPANE-2270-12 (402)  
C3-SPPANE-3070-12 (402)  
C3-SPPAN2-1570-12 (402)  
C3-SPPAN2-2270-12 (402)  
C3-SPPAN2-3070-12 (402)

Einzelartikel

**Waschtisch mit Unterschrank:****Keramag:**

iCon SWT-124020-K04 (182, 232)  
Renova Nr.1 Plan SWT-12200-K11 (182, 221)

**Villeroy & Boch:**

Subway SWT-611680-V01 (187, 210)  
Subway SWT-611610-V04 (187, 221)  
Subway SWT-613113-V07 (238)

**Ideal Standard:**

Softmood SWT-T055701-I30 (185, 203)  
Softmood SWT-T055801-I35 (185, 214)  
Softmood SWT-T055901-I36 (185, 228)  
Strada SWT K078701-I17 (184, 206)  
Strada SWT K078801-I18 (184, 211)  
Strada SWT K078901-I19 (184, 217)  
Strada SWT K079101-I21 (184, 235)

**Zubehör**

EB-SCHALT-01 (410)  
LS-AC-600F / EB-LS-AC-600F (412, 86, 92)  
LH-29 (88, 90, 92, 132,  
134, 244, 250, 254,  
308, 418)  
LED01-SET2 (418)  
LED01-SET3 (418)  
LED01-SET4 (418)  
LED01-SET5 (419)  
SF-SET05 (422)  
SF-SET06-261 (422)  
SF-SET06-361 (422)  
EHM-17-NE-c (424)  
EHM-28-c (424)  
FKT-SET-01 (427)  
C3-SOK-3012 (429)  
C3-SOK-4512 (429)  
C3-SOK-6012 (429)  
C3-SOK-9012 (429)  
C3-SOKV-0012 (429)

**Aufsatzbecken für Glasplatten****Aufsatzbecken für Waschtischplatten gerade****Aufsatzbecken für Waschtischplatten gerundet**

SWT 121660-K81 (256, 274, 288)  
SWT ROY-AL1 (256, 274, 288)  
C3-MMEB 01-602 (274, 288)  
SWT-590-1-DC05 (274, 288)

**Spiegelschränke und Spiegel**

C3-S4DA-1370 (330)  
C3-S2E4-7070 (338)  
C3-S2E4-8070 (338)

## Auslaufartikel











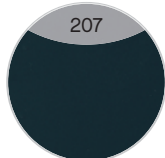

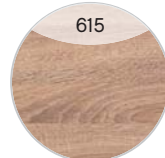

C3-SOL-3029-30	(Seite 431)
C3-SOL-4529-30	(431)
C3-SOL-6029-30	(431)
C3-SOL-7029-30	(431)
C3-SOL-7529-30	(431)
C3-SOL-9029-30	(431)
C3-SOL-3029-34	(431)
C3-SOL-4529-34	(431)
C3-SOL-6029-34	(431)
C3-SOL-7029-34	(431)
C3-SOL-7529-34	(431)
C3-SOL-9029-34	(431)
C3-SOL-3029-44	(431)
C3-SOL-4529-44	(431)
C3-SOL-6029-44	(432)
C3-SOL-7029-44	(432)
C3-SOL-7529-44	(432)
C3-SOL-9029-44	(432)
C3-SOL-3029-54	(432)
C3-SOL-4529-54	(432)
C3-SOL-6029-54	(432)
C3-SOL-7029-54	(432)
C3-SOL-7529-54	(432)
C3-SOL-9029-54	(432)

\*Die Seitenangaben beziehen sich auf den Katalog 12/2016.

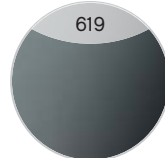
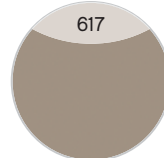
Neue Dekore

Neue Frontdekore in PG1

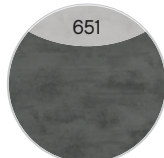
Melaminharz beschichtete Spanplatte mit ABS-Kante (nur für gerade Fronten erhältlich)







 206 Schneeweiß Glanz	 207 Anthrazit Seidenglanz	 479 Graphit Struktur quer Nachbildung	 614 Mokka Struktur quer	 615 Castello Eiche quer Nachbildung	 618 Sanremo Eiche Terra quer Nachbildung	 624 Riviera Eiche quer Nachbildung
 625 Eiche Weiß quer Nachbildung	 626 Eiche Ribbeck quer Nachbildung	 623 Pinie Ida quer Nachbildung	 627 Maroni quer	 619 Stahlgrau	 617 Basalt Grau Nachbildung	 622 Sangallo Grau quer
 621 Sangallo Braun quer	 650 Oxid Hellgrau quer	 651 Oxid Dunkelgrau quer	 652 Oxid Ferro quer			

Neue Frontdekore in PG2

MDF mit Folie tiefgezogen

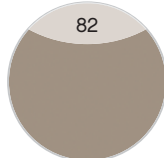

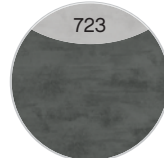
 436 Eiche Weiß quer Nachbildung	 437 Eiche Ribbeck quer Nachbildung	 438 Maroni quer
--	---	---

Neue Korpusdekore

 440 Eiche Weiß quer Nachbildung	 444 Eiche Ribbeck quer Nachbildung	 446 Maroni quer	 82 Basalt Grau Nachbildung	 721 Oxid Hellgrau quer	 723 Oxid Dunkelgrau quer	 719 Oxid Ferro quer
--	---	---	---	--	---	---

Neue Waschtischplattendekore

Verbundplatte mit Schichtstoff belegt, Stärken 18 mm und 40 mm

 1443 Eiche Ribbeck Nachbildung	 618 Oxid Ferro	 1421 Schiefer Nachbildung
---	--	--

Neue Griffvarianten

Variante C1

Metall, Chromglanz

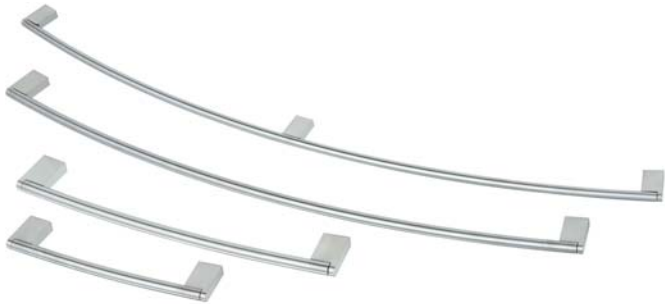

Bohrabstand:

- 223 - Bohrabstand kleiner Griff 192 mm
- 515 - Bohrabstand großer Griff 512 mm
- 1832 - Bohrabstand großer Griff 832 mm
- 2027 - Bohrabstand großer Griff 1024 mm
- 1826 - Bohrabstand kleiner runder Griff 168 mm
- 1827 - Bohrabstand großer runder Griff 256 mm
- 1828 - Bohrabstand großer runder Griff 576 mm
- 1829 - Bohrabstand großer runder Griff 786 mm

Aufpreis pro Griff 20 Punkte

Variante Z1

Metall, Chromglanz



Bohrabstand:

- 177 - Bohrabstand kleiner Griff 160 mm
- 334 - Bohrabstand großer Griff 320 mm

Variante R2

Metall, Chromglanz



Bohrabstand:

- 1181 - Bohrabstand kleiner Griff 160 mm
- 1329 - Bohrabstand großer Griff 320 mm

WENIGER IST MEHR:

## Neues Kapitel „GRIFFLOS“



### NEUES ANGEBOT

Wir zeigen in einem komplett neuen Kapitel wie elegant Design sein kann.

Entdecken Sie unsere Waschtischlösungen ohne Griff, aber mit klarer Linie!

REDUZIERT, KLAR  
UND PRAKTISCH IM  
HANDLING



MASSGERECHT:

# Anpassung der Rasterhöhen



## ALLES PASST ZUSAMMEN

Die Standard-Fronthöhe wird von 280 mm auf 240 mm in allen Bereichen angepasst.

So kann PCON mit noch mehr Einzelmöbeln kombiniert werden.

Das erweitert die Planbarkeit und vergrößert die Vielfalt.



ERHELLEND:

## Die beleuchtete Waschtischkante

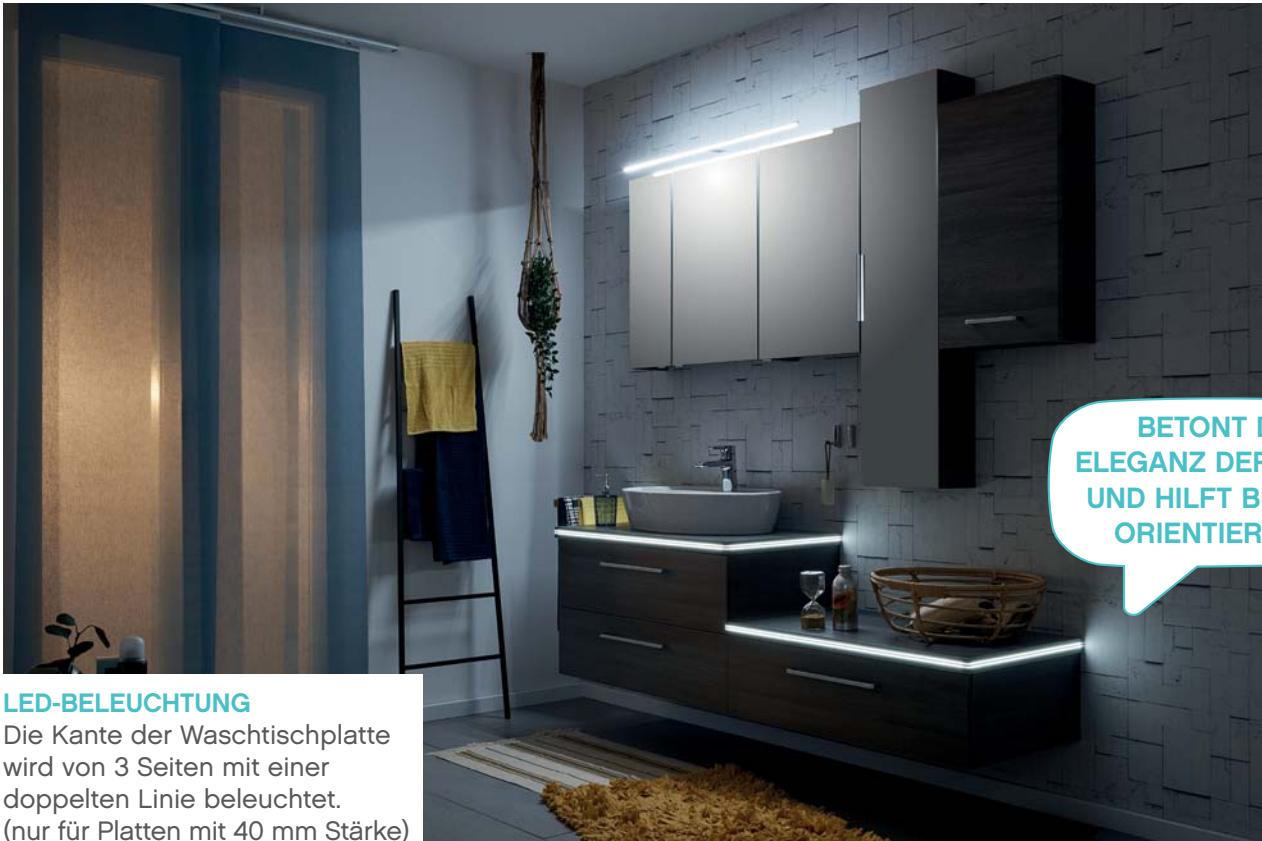

### LED-BELEUCHTUNG

Die Kante der Waschtischplatte wird von 3 Seiten mit einer doppelten Linie beleuchtet. (nur für Platten mit 40 mm Stärke)



# IN ARBEITSHÖHE: UNTERBAU FÜR DIE WASCHMASCHINE



Der Unterbau für Waschmaschine und Trockner bietet viel Stauraum und die ausziehbare Wäschekorbablage erleichtert die Befüllung.

## AUSSCHNITTE IN KRION



Ein echter Hingucker: der Krion-Waschtisch kann ausgeschnitten werden und eleganten Flakons oder anderen Objekten einen Ehrenplatz bieten.

## TABLETHALTER



Mit der Ablage für Ihr Tablet direkt am Spiegelschrank haben Sie alle Informationen auch im Bad immer im Blick.

## GUT GEPLANT: DURCHLAUFERHITZER IM UNTERSCHRANK



Wir haben mitgedacht: der Durchlauferhitzer verschwindet im Waschtischunterschrank.



Aussen sichtbar bleibt das klare Design der Fronten und Griffe.

## HANDTUCHHALTER



Der zweiarmige formschöne Handtuchhalter wird direkt am Waschtischunterschrank montiert.

## USB-ANSCHLUSS



Benutzen oder laden Sie Geräte mit USB-Anschluß auch im Bad. Zur Montage am Spiegelschrank.

NOCH MEHR COMFORT:

# Preisgruppen PG1 und PG2



Preisgruppe PG1



Preisgruppe PG2 in Lacklaminat



Preisgruppe PG2 tiefgezogen

**EIN PLUS AN MÖGLICHKEITEN:**

PG 1: Melaminharzbeschichtete Spanplatte mit ABS-Kante

PG 2: MDF mit Folie tiefgezogen  
MDF mit Lacklaminat

PG1  
MIT ABS-KANTE



PG2  
FOLIE TIEFGEZOGEN



PG2  
LACKLAMINAT



Neue Waschtische



**BAETU06076500**  
erhältlich in den Breiten:  
670 mm



**BAE006S42501**  
erhältlich in den Breiten:  
425 mm



**BAE007540001**  
erhältlich in den Breiten:  
400 mm



**BAE008S60001**  
erhältlich in den Breiten:  
600 mm



**SWT-SETUP86-AL11**  
erhältlich in den Breiten:  
410 mm, 610 mm, 860 mm



**BAEI68E0301**  
**BAEI70E0298**  
**IDEAL STANDARD**  
**CONNECT AIR CUBE**  
erhältlich in den Breiten:  
500, 600 mm



**BAEI76T2966**  
**BAEI77T2998**  
**IDEAL STANDARD**  
**CONNECT AIR CUBE**  
erhältlich in den Breiten:  
500, 600 mm



Neue Waschtische

**KALDEWEI**



**BAEKA033155**

**KALDEWEI PURO**

erhältlich in den Breiten:  
900 mm, Emaile



**BAEKA043150**  
**KALDEWEI PURO**

erhältlich in den Breiten:  
460 mm, Emaile



**BAEKA053151**  
**KALDEWEI PURO**

erhältlich in den Breiten:  
600 mm, Emaile



**BAEKA063152**  
**KALDEWEI PURO**

erhältlich in den Breiten:  
900 mm, Emaile



**BAEKA073156**  
**KALDEWEI PURO**

erhältlich in den Breiten:  
460 mm, Emaile



**BAEKA083157**  
**KALDEWEI PURO**

erhältlich in den Breiten:  
600 mm, Emaile



**BAEKA093158**  
**KALDEWEI PURO**

erhältlich in den Breiten:  
900 mm, Emaile



**SWT415160-V132**  
**LEGATO**

erhältlich in den Breiten:  
600 mm

Neu: Neutrale Einzelmöbel

KOMBINIERBAR:

NEUTRALE EINZELMÖBEL

PCON ist nun auch mit fast dem kompletten Angebot an neutralen Einzelmöbeln kombinierbar, dazu können Front- und Korpusdekor frei gewählt werden.

Frontdekore



206  
Schneeweiß  
Glanz

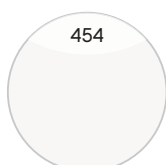

454  
Weiß Hochglanz  
Select

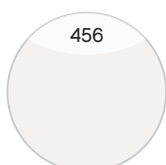

456  
Weiß Matt Select

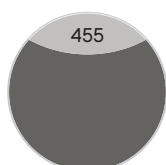

455  
Quarzgrau  
Hochglanz Select

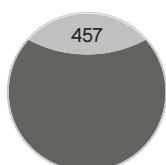

457  
Quarzgrau Matt  
Select

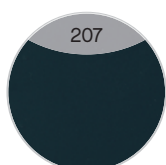

207  
Anthrazit  
Seidenglanz

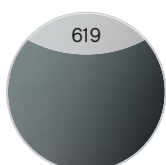

619  
Stahlgrau

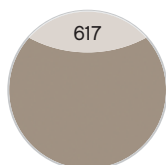

617  
Basalt Grau  
Nachbildung



623  
Pinie Ida quer  
Nachbildung



479  
Graphit Struktur  
quer Nachbildung



614  
Mokka Struktur  
quer

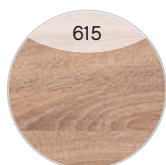

615  
Castello Eiche  
quer Nachbildung



624  
Riviera Eiche quer  
Nachbildung



618  
Sanremo  
Eiche Terra quer  
Nachbildung

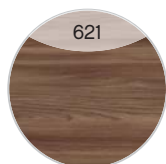

621  
Sangallo Braun  
quer



622  
Sangallo Grau  
quer



625  
Eiche Weiß quer  
Nachbildung



626  
Eiche Ribbeck  
quer Nachbildung



627  
Maroni quer



650  
Oxid Hellgrau  
quer



651  
Oxid Dunkelgrau  
quer

Neu

Neu

Neu



652  
Oxid Ferro quer

Neu: Neutrale Einzelmöbel

Korpusdekore

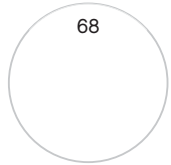

68  
Schneeweiß  
Glanz

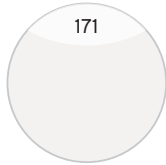

171  
Weiß Matt Touch

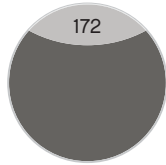

172  
Quarzgrau  
Hochglanz Touch

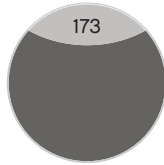

173  
Quarzgrau Matt  
Touch

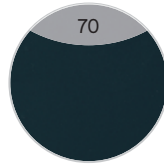

70  
Anthrazit  
Seidenglanz

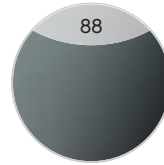

88  
Stahlgrau

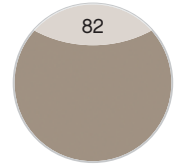

82  
Basalt Grau  
Nachbildung



434  
Pinie Ida quer  
Nachbildung



401  
Graphit Struktur  
quer Nachbildung



424  
Mokka Struktur  
quer



426  
Castello Eiche  
quer Nachbildung



438  
Riviera Eiche quer  
Nachbildung



428  
Sanremo  
Eiche Terra quer  
Nachbildung



430  
Sangallo Braun  
quer



432  
Sangallo Grau  
quer



440  
Eiche Weiß quer  
Nachbildung



**Neu**  
444  
Eiche Ribbeck  
quer Nachbildung



**Neu**  
446  
Maroni quer



721  
Oxid Hellgrau  
quer

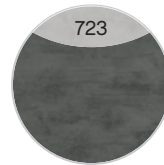

723  
Oxid Dunkelgrau  
quer



**Neu**  
719  
Oxid Ferro quer



Neu: Neutrale Einzelmöbel

Akzentfarbe für Wandregale

(Rückwand und Kantenfarbe)

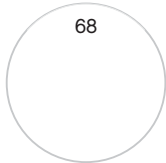

68  
Schneeweiß  
Glanz

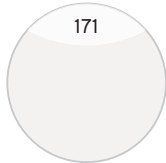

171  
Weiß Matt  
Touch

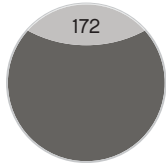

172  
Quarzgrau  
Hochglanz  
Touch

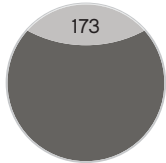

173  
Quarzgrau Matt  
Touch

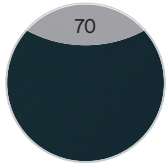

70  
Anthrazit  
Seidenglanz

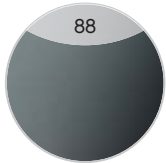

88  
Stahlgrau

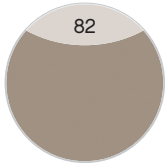

82  
Basalt Grau  
Nachbildung



434  
Pinie Ida quer  
Nachbildung



401  
Graphit Struktur  
quer Nachbildung



424  
Mokka Struktur  
quer



426  
Castello Eiche  
quer Nachbildung



438  
Riviera Eiche quer  
Nachbildung



428  
Sanremo  
Eiche Terra quer  
Nachbildung



430  
Sangallo Braun  
quer



432  
Sangallo Grau  
quer



440  
Eiche Weiß quer  
Nachbildung



444  
Eiche Ribbeck  
quer Nachbildung



446  
Maroni quer



721  
Oxid Hellgrau  
quer



723  
Oxid Dunkelgrau  
quer



719  
Oxid Ferro quer

Neu

Neu

Neu

Griffe



Chrom Glanz

Neu: Neutrale Einzelmöbel



Neu: Neutrale Einzelmöbel



## Produktinfo

### Korpus

Eine Korpusqualität in verschiedenen Farbstellungen bzw. Dekoren, Materialstärke 16 mm

### Korpusausführung Comfort

- Fronten mit Griff
- Schubkasten mit Metallzarge und Softeinzug
- Korpus mit 1,0 mm Kante
- Abdeckkappe für Schrankaufhänger

### Rückwände

Die Rückwände der Korpen sind nach innen gesetzt, damit bis zur Zimmerwand genügend Raum für die notwendige Luftzirkulation verbleibt.

### Scharniere

Die Ganzmetall-Schnellmontage-Scharniere mit integrierter Dämpfung lassen sich 107° weit öffnen. Diese zeichnen sich durch Montagefreundlichkeit aus und ermöglichen ein problemloses Ausrichten der Fronten. Die Wäschekippen haben Speziälscheren, die beim Öffnen selbstständig arretieren.

### Türdämpfer

Ein progressiv wirkender Türdämpfer, der ein besonders geräuscharmes Schließen der Türen garantiert, ist in das Scharnier integriert.

### Einlegeböden

Unsere Möbel werden mit hochwertigen Glaseinlegeböden geliefert. Bei den Waschbeckenunterschrank und allen breitenvariablen Schränken wird ein Einlegeboden in Korpusdekor eingesetzt.

### Aufhängevorrichtung

Wir setzen einen dreidimensional justierbaren, montagefreundlichen Aufhängebeschlag ein. Er ist in die Korpusseiten eingedübelt, so dass eine Dauerbelastung von 55 kg je Beschlag gewährleistet ist. Der Aufhängebeschlag für Regale ist nicht sichtbar, jedoch verstellbar.

### Waschtische/Abdeckplatten/Waschtischplatten/Kranzböden/Stollen

Der Gestaltungsspielraum bei unseren verschiedenen Materialien, Dekoren und Maßen ist fast unbegrenzt. Sie finden in den einzelnen Kapiteln die Variabilität im Einzelnen beschrieben.

- Waschtische aus Keramik von namhaften Herstellern
- Waschtische aus Mineralmarmor fugenlos gegossen, mit polierter Oberfläche
- Waschtische aus Glas
- Waschtische aus Krypton mit vielen individuellen Maß- und Aussparungsmöglichkeiten
- Waschtischplatten aus Glas sowie Verbundträgern mit Schichtstoff belegt in 2 Stärken:
  - Abdeckplatten in verschiedenen Materialien
  - Kranzböden mit verschiedenen Beleuchtungsmöglichkeiten
  - Stollen optional einsetzbar

### Zubehör

Ein reichhaltiges Zubehör-Programm, das sich in jedes individuell geplante Bad integrieren lässt, erfüllt auch die anspruchsvollsten Kundenwünsche. Alle Einzelheiten entnehmen Sie bitte dem Register „Zubehör“.

### Qualitätsanspruch/Umweltschutz

Alle von uns verarbeiteten Span- und MDF-Platten sind umweltfreundlich und entsprechen den Anforderungen der DIN 6 (kunststoffbeschichtete dekorative Flachpressplatten) und EN DIN 120 für Emissionsklasse E1, und unterschreiten den vom Bundesgesundheitsamt zugelassenen Grenzwert von 0,1 ppm (= 0,12 mg Formaldehyd pro m<sup>3</sup>/g Luft) deutlich.

### Maße

Maße sind ca. Maße und können ggf. abweichen.

### Information

PELIPAL behält sich technische und konstruktive Änderungen der Produkte, die dem Fortschritt dienen, sowie Irrtümer und Farbabweichungen vor. Optisch geringfügige Farbabweichungen bei Hochglanzfronten, insbesondere bei Platzierung von Rund- neben geraden Fronten sind produktions- bzw. lichteinfallbedingt.

Von der farblichen Wiedergabe der Prospekt- und Dekorabbildungen kann nicht auf die Originalfarbe und Ausführung geschlossen werden. Ein durchgängiger Dekorverlauf zwischen einzelnen Frontteilen kann nicht gewährleistet werden. Die Maße sind in ca. Werten angegeben und können ggf. abweichen.

## Produktinfo

### Artikel mit Beleuchtung

Alle Artikel mit Beleuchtung benötigen eine separate Stromzufuhr.

### Beschädigungen

Bei unsachgemäßem Einsatz von scheuernden Reinigungsmitteln, bei Beanspruchung durch scharfe, ritzende oder schleifende Gegenstände oder bei langzeitigem Einfluss von Farbstoffen sind Schäden in der Oberfläche (Gelcoat) möglich. Die Beseitigung dieser Schleif- oder Farbspuren erfolgt analog der Kfz-Pflege. Das heißt, mit einem handelsüblichen Poliermittel (M 100) und Polierwatte können diese Spuren problemlos beseitigt werden. Bei substanziellen Beschädigungen sollte vorher mit einem Nassschleifmittel (von grob nach fein!) vorgearbeitet werden. Zigaretten, die längere Zeit auf dem Waschtisch abgelegt werden, können den Gelcoat vergilben. Diese Vergilbung ist oberflächlich und kann ebenfalls mit der gleichen Technik beseitigt werden.

### Temperaturbelastung

Der qualitätsgeprüfte **Mineralmarmor-Waschtisch** trägt das Gütesiegel der ECPA und ist im Dauertest (Thermoschock der Wassertemperatur von 10°C auf 65°C) getestet worden. Sie sollten nicht über einen längeren Zeitraum Wasser über 65°C in das Becken fließen lassen.

### Wichtig!

Der **Mineralmarmor-Waschtisch** muss auf einen Waschtischunterschrank montiert werden. Unebenheiten im unteren, nicht sichtbaren Bereich (nach Abschluss der Montage) sind produktions- und materialbedingt und berechtigen nicht zur Beanstandung.

## Materialkunde

### Glas

Das 12 mm starke FLOAT Glas wird nach UNI-EN 14178 Norm produziert.

Das 12 mm starke OPTIWHITE Glas wird produziert nach UNI-EN 572:2004 Norm.

Die Biegung im Ofen findet bei ca. 800 °C statt. Danach erfolgt eine Sandstrahlung oder Doppel-Lackierung.

### Keramik

Die Oberfläche aller sanitärkeramischen Produkte besteht aus einer dünnen, glasartigen Schicht (hochschmelzende Glasur). Diese Glasur ist sehr hart und unempfindlich. Sie bietet sich aufgrund ihrer glatten und pflegeleichten Oberfläche gerade im Bad und WC sehr gut an.

### Krion

Hierbei handelt es sich um ein natursteinähnliches Material, welches eine besonders weiche Haptik aufweist. Dieses Material besticht durch seine Eigenschaften wie z.B. die antibakterielle Wirkung, die matte elegante Oberfläche und die absolute Sonnenbeständigkeit. Weitere Informationen finden sich im Katalog beim Produkt.

### Mineralmarmor

Mineralguss ist ein qualitativ hochwertiger und extrem stabiler Verbundstoff, der aus 80% natürlichen Mineralien wie z.B. Marmormehl oder Sandstein/Quarzsand besteht und mit maßgeschneiderten Harzen verbunden wird. Umhüllt wird dieses Material mit einer farbgebenden Harzschicht, die durch verschiedenartige Einfärbung dem Produkt seine Optik verleiht.

### Spanplatte-ABS/PP-Kanten

Beidseitig beschichtete Spanplatte mit ABS- oder PP-Kanten.

### Furnier

Naturbelassenes oder gebeiztes Furnier klar lackiert. Mit Echtholz beidseitig furnierte (ggf. gebeizte) und lackierte Trägerplatte mit umlaufend furnierter Echtholzkante in Frontfarbe.

### MDF-Folie tiefgezogen

Mitteldichte Faserplatte mit PVC oder PET Folie, die thermoplastisch 3-dimensional überzogen wird, Rückseite Melamin, CPL oder mit PP-Folie beschichtet.

### MDF-lackiert

Mitteldichte Faserplatte mit mehrschichtigem Lackaufbau auf der Oberfläche und Kante, Rückseite Melamin beschichtet oder in matt farbgleich lackiert.

### Lacklaminat

Mitteldichte Faserplatte mit PET-Folie und einem Lacksystem als Finish-Oberfläche.

## Reinigungs- und Pflegehinweise

Zur schonenden Reinigung von Holzfronten, Kunststofffronten und lackierten Fronten sowie Korpusen empfehlen wir ein sauberes, weiches, feuchtes Tuch. Besonders hartnäckige Flecken lassen sich ohne Rückstände mit Seifenwasser entfernen. Anschließend die Fläche trocken polieren. Generell sollten Flecken sofort entfernt werden. Grundsätzlich sind für die Pflege von Acrylfronten keine Pflegemittel, die alkoholhaltige Stoffe beinhalten, zu verwenden.

### Beschädigungen

Bei unsachgemäßem Einsatz von scheuernden Reinigungsmitteln, bei Beanspruchung durch scharfe oder schleifende Gegenstände oder bei langzeitigem Einfluss von Farbstoffen sind Schäden in der Oberfläche (Gelcoat) möglich. Die Beseitigung dieser Schleif- oder Farbspuren erfolgt analog der Kfz-Pflege. Das heißt, mit einem handelsüblichen Poliermittel (M 100) und Polierwatte können diese Spuren problemlos beseitigt werden. Bei substanziellen Beschädigungen sollte vorher mit einem Nassschleifmittel (von grob nach fein!) vorgearbeitet werden. Zigaretten, die längere Zeit auf dem Waschtisch abgelegt werden, können den Gelcoat vergilben. Diese Vergilbung ist oberflächlich und kann ebenfalls mit der gleichen Technik beseitigt werden.

### Pflegehinweise für Glas-Waschtische

Da es sich bei unseren Glaswaschtischen um Modelle mit glatter Oberfläche handelt, ist die Reinigung leicht durchzuführen. Für die tägliche Pflege reicht das Wischen mit einem feuchten Tuch und entsprechenden Glasputzmitteln. Danach mit einem trockenen, fusselreien Tuch abwischen. Auf keinen Fall darf der Waschtisch mit einem scheuernden Putzmittel oder mit der kratzenden Seite von Schwämmen gereinigt werden, da dies die Oberfläche beschädigt. Glas reagiert empfindlich auf starke Temperaturspannungen, weshalb keine tiefgekühlten Getränke oder heißes Geschirr oder Töpfe darauf abgestellt werden dürfen. Durch die folgende Materialspannung kann es sonst zu einem Bruch des Glases kommen.

### Pflegehinweise für -Waschtische

Zum Entfernen von Kalk empfehlen wir die Verwendung eines sauren Reinigers (pH-Wert 1-4), z.B. Essigreiniger. Essigsäure wirkt nicht nur kalklösend, sondern ist auch biologisch leicht abbaubar. Je höher die Wasserhärte, desto höher sollte die Dosierung des Reinigers

sein. Zur Entfernung von Verschmutzungen durch Fett empfehlen wir einen Reiniger auf Basis von Tensiden. Schimmelflecken lassen sich mit chlorhaltigen, alkalischen Badreinigern entfernen. Bitte beachten Sie hierzu unbedingt die Gebrauchsanleitung des Herstellers.

### Reinigung der Spiegel- und Glasflächen

Zur normalen Reinigung der Spiegel- und Glasflächen empfehlen wir ein sauberes, weiches, trockenes Tuch. Hartnäckige Flecken, z. B. Fett, Kosmetikrückstände usw. sollten sofort entfernt und anschließend mit Seifenwasser und Fensterleder abgerieben werden. Es ist darauf zu achten, dass an den Spiegelrändern und hinter dem Spiegel keine Tropfenrückstände verbleiben. Glasreiniger sind zur Spiegelreinigung nicht geeignet!

### Pflegehinweise für Mineralmarmor-Waschtische

Zur Reinigung reicht ein sauberes, weiches feuchtes Tuch (kein Mikrofasertuch!). Bei stärkerer Verschmutzung verwenden Sie bitte einen milden Flüssigreiniger (ohne Alkohol und Scheuermilch), z. B. Essigreiniger und warmes Wasser. Bitte achten Sie darauf, dass die Wassertemperatur 65 °C nicht übersteigt. Verschüttete Substanzen sollten sofort entfernt werden. Problemflecken lassen sich mit Nagellackentferner beseitigen. Um den Glanz der Mineralgussoberfläche zu erhalten, empfehlen wir von Zeit zu Zeit hochwertige Autopolitur aufzutragen und nachzupolieren, z. B. SONAX Xtreme Polish & Wax. Verwenden Sie keinen Abflussreiniger mit Natriumhydroxid.

### Temperaturbelastung

Der qualitätsgeprüfte Mineralmarmor-Waschtisch ist im Dauertest (Thermoschock der Wassertemperatur von 10 °C auf 65 °C) getestet worden und entspricht den Anforderungen der DIN 14688. Sie sollten nicht über einen längeren Zeitraum Wasser über 65 °C in das Becken fließen lassen.

### Haarfärbemittel/Wäsche waschen

Vorsicht bei der Benutzung von Haarfärbemitteln. Einige Mittel sind so aggressiv, dass sich die Spuren nicht entfernen lassen. Vom Wäschewaschen im Becken ist abzuraten, da die Farbstoffe der Kleidung sich absetzen können und das Becken dauerhaft geschädigt wird. Desweiteren kann es zu Kratzern durch Knöpfe und Reißverschlüsse kommen.

## Reinigungs- und Pflegehinweise

### Wichtig!

Der Mineralmarmor-Waschtisch muss auf einen Waschtischunterschrank montiert werden. Unebenheiten im unteren, nicht sichtbaren Bereich (nach Abschluss der Montage) sind produktions- und materialbedingt und berechtigen nicht zur Beanstandung.

### Allgemeine Hinweise zum täglichen Gebrauch

Um eine hohe Lebensdauer Ihrer Badmöbel zu gewährleisten, beachten sie bitte die folgenden Hinweise zum täglichen Gebrauch:

1. Achten Sie auf **ausreichende Lüftung und Trocknung** im Badezimmer, insbesondere nach dem Duschen oder Baden. Bei dauerhaft feuchten Wänden drohen Schimmelpilz, Stockflecken und Materialschäden.
2. **Vermeiden Sie dauerhafte Wassereinwirkung.** Stehendes und überströmendes Wasser auf der Oberfläche der Badmöbel und des Waschtisches muss **umgehend beseitigt werden.**
3. Wenn die Badmöbel direkt an den Wannens- oder Duschbereich anschließen, muss die Installation einer Duschtrennung erfolgen.
4. Schützen Sie die edlen hochwertigen Möbel- und Mineralgussoberflächen, sowie Spiegel- und Glasflächen vor extremer Lichteinwirkung sowie schweren, scharfkantigen, kratzenden und heißen, ätzenden und säurehaltigen Gegenständen. Unschöne Farbveränderungen,

Druckstellen, Ränder oder Kratzer wären die Folge. Leichte Farbveränderungen sind bei allen Materialien im Laufe der Jahre unvermeidbar.

5. Gebrauchte Handtücher dürfen wegen der Feuchtigkeit und des Gewichtes nicht an die Möbeltüren gehängt werden.
6. Entfernen Sie auftretende Verschmutzungen möglichst sofort mit einem weichen feuchten Tuch und handwarmen Wasser. Oft sind dann keine Reinigungsmittel nötig. Anschließend trocken nachreiben.
7. Verschüttete aggressive Substanzen müssen sofort entfernt werden. Nicht eindringen lassen!
8. Verwenden sie keine aggressiven Reinigungsmittel mit Alkohol oder Scheuermilch und kein Mikrofasertuch.
9. Keine offenen WC- und Rohrreiniger, Nagellackentferner usw. im Möbel oder Spiegelschrank aufbewahren.
10. Die Wassertemperatur darf auf der Mineralgussoberfläche 65° C nicht überschreiten.

## Sonderanfertigungen

Sonderanfertigungen sind:

### a) MÖGLICH:

Tiefenkürzung bei Schränken ohne Schubkasten: **200 Punkte**

### b) EINGESCHRÄNKT MÖGLICH:

Bei programmübergreifenden Griffwechsel nur **ohne Griffbohrung** lieferbar! Unter Angabe der Griff-Nr. werden diese Wunschgriffe **ohne Aufpreis** als gesonderte Position bestätigt!

### c) NICHT MÖGLICH:

Alle nicht genannten Möglichkeiten, sowie explizit: programmübergreifende Kombination von Leuchten mit Spiegelschränken/Funktionsspiegeln

### AGB

Unsere allgemeinen Geschäftsbedingungen finden Sie im Internet unter [www.pelipal.de](http://www.pelipal.de)



## Sicherheits- und Gefahrenhinweise

### Bestimmungsgemäße Verwendung

Die Badmöbel von PELIPAL und deren technische Einrichtung wurden für den Gebrauch in Badezimmern im nicht gewerblichen Bereich zur Aufbewahrung von handelsüblichen Badutensilien hergestellt. Sie sind ausschließlich für diesen Zweck bestimmt. Jede andere Verwendung gilt als nicht bestimmungsgemäß und kann zu Sachschäden oder sogar zu Personenschäden führen. Eltern müssen dafür sorgen, dass ihre Kinder das Badezimmer nie unbeaufsichtigt benutzen und nicht als Spielplatz missbrauchen, da die Verwendung von elektrischen Geräten, Wasser und beweglichen Möbelementen zu Sachschäden oder sogar zu Personenschäden führen kann. Als nicht bestimmungsgemäß gilt insbesondere

- die Überfüllung und Überlastung der Möbel und Waschtische
- das Sitzen, Klettern und Stehen auf den Möbeln und Waschtischen
- die Anbringung insbesondere elektrischer Zubehörs anderer Hersteller. Es wird keine Haftung übernommen für Schäden, die durch nicht bestimmungsgemäßen Gebrauch entstehen.

### Gefahrenhinweise

1. Die Montage und Demontage von Möbeln und Möbelteilen darf nur von einem autorisierten Fachbetrieb durchgeführt werden.
2. Alle Möbelteile mit Elektroinstallation dürfen nur durch einen Elektrofachmann unter Berücksichtigung DIN 57 100/VDE 0100, Teil 701 angeschlossen werden.
3. Es dürfen sich keine Personen an die Türen, Auszüge und Schubkästen hängen.
4. Beim Aus- und Einhängen müssen die Türen, Auszüge und Schubkästen unten gut festgehalten werden, damit sie nicht herunterfallen.
5. Leuchtstoffmittel vor dem Austausch erkalten lassen.
6. Leuchtmittel nicht zu fest drücken. Sie könnten sonst zu scharfkantigen Glassplittern zerbrechen.
7. Halogenlampen nur mit sauberem, fettfreiem Tuch anfassen.
8. Nicht in die Fassung greifen (Achtung Stromschlag!).
9. Möbel mit elektrischen Installationen vor Spritzwasser schützen.
10. Stecker nur mit Gegendruck aus der Dose ziehen.
11. Türen nur bis zum Anschlag öffnen und nicht überdehnen.
12. Keine Gegenstände auf die E-box (Schalter-Steckdosenmodul) legen.
13. Aufbewahrte Medikamente und Reinigungsmittel vor Kindern schützen.

**Bestellformular** (Kopiervorlage)

PELIPAL GmbH  
 Hans-Wilhelm-Peters-Str. 2  
 33189 Schlangen  
 Fax: + 49 (0)5252 848 - 399  
 www.pelipal.com

Firma: \_\_\_\_\_  
 Ansprechpartner: \_\_\_\_\_  
 Anschrift: \_\_\_\_\_  
 \_\_\_\_\_  
 Telefon: \_\_\_\_\_  
 Fax: \_\_\_\_\_  
 E-Mail: \_\_\_\_\_  
 Kundennummer: \_\_\_\_\_

Datum: \_\_\_\_\_  
 Kombinations-Nr.: \_\_\_\_\_  
 Front: \_\_\_\_\_  
 Korpusfarbe: \_\_\_\_\_  
 Griff-Nr.: \_\_\_\_\_  
 Waschtischfarbe: \_\_\_\_\_



Unterschrift: \_\_\_\_\_

Skizze

Bemerkungen: \_\_\_\_\_  
 \_\_\_\_\_

POS	ARTIKELNUMMER	BESCHREIBUNG	ANZAHL	PUNKTWERT PRO STÜCK	PUNKTWERT GESAMT

**Bestellformular für Waschtischplatten (Kopiervorlage)**

Firmenanschrift: \_\_\_\_\_ Bestell-Nr.: \_\_\_\_\_

\_\_\_\_\_ Kommission: \_\_\_\_\_

\_\_\_\_\_ Datum: \_\_\_\_\_

\_\_\_\_\_ Unterschrift: \_\_\_\_\_

Bitte jeder Bestellung eine Skizze beilegen!

**1. Waschtischplatte definieren:**

Farbnummer: \_\_\_\_\_

Nur bei Nischenlösung:

Breite der Platte: \_\_\_\_\_ mm

Breite der Nische: \_\_\_\_\_ mm

Tiefe der Platte: \_\_\_\_\_ mm

Tiefe der Nische: \_\_\_\_\_ mm

**2. Angaben zum Beckenausschnitt**

Werden Beckenausschnitte in der Waschtischplatte benötigt?

NEIN, kein Beckenausschnitt

JA, —> Anzahl der Becken:  **1 Becken:** Maß A angeben: \_\_\_\_\_ mm  
(Rechter Rand Waschtischplatte bis Siphonmitte 1. Becken)

Maß C angeben: \_\_\_\_\_ mm  
(Hinterkante Waschtischplatte bis Siphonmitte Becken)

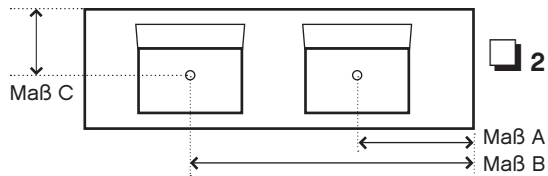

**2 Becken:** Maß A angeben: \_\_\_\_\_ mm  
(Rechter Rand Waschtischplatte bis Siphonmitte 1. Becken)

Maß B angeben: \_\_\_\_\_ mm  
(Rechter Rand Waschtischplatte bis Siphonmitte 2. Becken)

Maß C angeben: \_\_\_\_\_ mm  
(Hinterkante Waschtischplatte bis Siphonmitte Becken)

**3. Angaben zur Position des Beckens auf der Platte:**

mit der Wand bündig

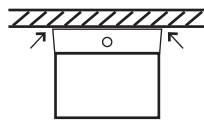

Abstand zur Wand: \_\_\_\_\_ mm



Siehe Kundenskizze!

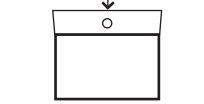

**4. Angaben zum Hersteller und Namen des Beckens:**

Hersteller: \_\_\_\_\_

Serienname: \_\_\_\_\_

Hersteller-Art.-Nr.: \_\_\_\_\_



# pelipal

MADE IN GERMANY

FRONTEN, KORPEN, GRIFFE



# Korpusqualität

Comfort E: Fronten mit Griff,  
 Schubkästen mit Metallzarge und Softeinzug,  
 Korpus mit 1,0 mm Kante,  
 Abdeckkappe für Schrankaufhänger,  
 Scharniere mit integrierter Dämpfung

Frontdekore PG 1 (Melaminharz beschichtete Spanplatte mit ABS-Kante)

(nur für gerade Fronten erhältlich)

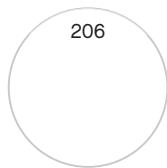

206  
 Schneeweiß  
 Glanz

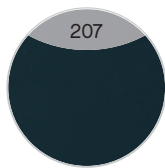

207  
 Anthrazit  
 Seidenglanz



479  
 Graphit Struktur  
 quer Nachbildung

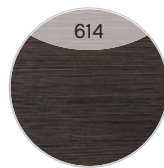

614  
 Mokka Struktur  
 quer

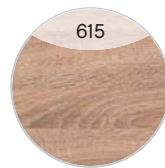

615  
 Castello Eiche  
 quer Nachbildung



618  
 Sanremo  
 Eiche Terra quer  
 Nachbildung



624  
 Riviera Eiche quer  
 Nachbildung



625  
 Eiche Weiß quer  
 Nachbildung



626  
 Eiche Ribbeck  
 quer Nachbildung



623  
 Pinie Ida quer  
 Nachbildung



627  
 Maroni quer

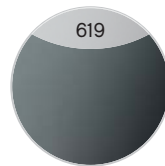

619  
 Stahlgrau

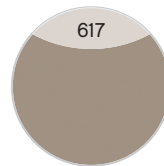

617  
 Basalt Grau  
 Nachbildung



622  
 Sangallo Grau  
 quer



621  
 Sangallo Braun  
 quer



650  
 Oxid Hellgrau  
 quer



651  
 Oxid Dunkelgrau  
 quer



652  
 Oxid Ferro quer

Fronten, Korpen und Griffe sind kombinierbar. Die abgebildeten Farben können aus drucktechnischen Gründen vom Original abweichen.

Frontdekore PG 2 (MDF mit Folie tiefgezogen)

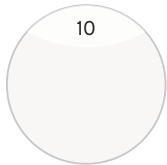

10  
Weiß Hochglanz

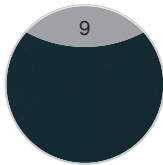

9  
Anthrazit Hochglanz



422  
Graphit Struktur quer Nachbildung



427  
Mokka Struktur quer



429  
Castello Eiche quer Nachbildung



430  
Sanremo Eiche Terra quer Nachbildung



433  
Pinie Ida quer Nachbildung



434  
Riviera Eiche quer Nachbildung



436  
Eiche Weiß quer Nachbildung



437  
Eiche Ribbeck quer Nachbildung

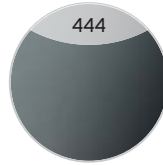

444  
Stahlgrau Metallic



432  
Sangallo Grau quer

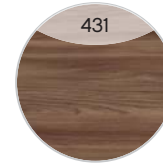

431  
Sangallo Braun quer



438  
Maroni quer

Frontdekore PG 2 (MDF mit Lacklaminat)

(nur für gerade Fronten erhältlich)



454  
Weiß Hochglanz Select

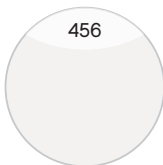

456  
Weiß Matt Select

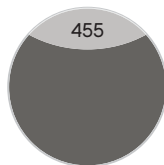

455  
Quarzgrau Hochglanz Select

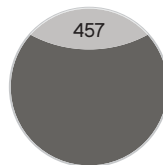

457  
Quarzgrau Matt Select

Preisgruppen



Kantenoptik PG1



Kantenoptik PG2



Kantenoptik PG2 Lacklaminat

Fronten, Korpen und Griffe sind kombinierbar. Die abgebildeten Farben können aus drucktechnischen Gründen vom Original abweichen.

Korpusdekore



25  
Weiß Glanz

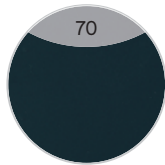

70  
Anthrazit Seidenglanz



401  
Graphit Struktur quer Nachbildung



424  
Mokka Struktur quer



426  
Castello Eiche quer Nachbildung



428  
Sanremo Eiche Terra quer Nachbildung



434  
Pinie Ida quer Nachbildung



438  
Riviera Eiche quer Nachbildung



440  
Eiche Weiß quer Nachbildung



444  
Eiche Ribbeck quer Nachbildung



446  
Maroni quer

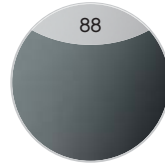

88  
Stahlgrau

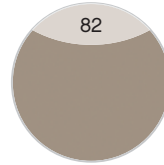

82  
Basalt Grau Nachbildung



432  
Sangallo Grau quer



430  
Sangallo Braun quer



721  
Oxid Hellgrau quer



723  
Oxid Dunkelgrau quer



719  
Oxid Ferro quer

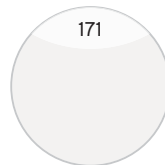

171  
Weiß Matt Touch

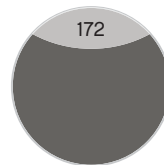

172  
Quarzgrau Hochglanz Touch

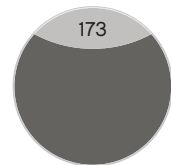

173  
Quarzgrau Matt Touch

.....  
Fronten, Korpen und Griffe sind kombinierbar. Die abgebildeten Farben können aus drucktechnischen Gründen vom Original abweichen.



Waschtischplatten

(Verbundplatte mit Schichtstoff belegt: Stärken 18 mm und 40 mm)

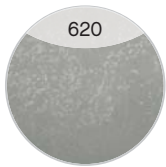

Oxid Hellgrau



Oxid Dunkelgrau



Riviera Eiche  
Nachbildung



Eiche Ribbeck  
Nachbildung



Oxid Ferro



Schiefer  
Nachbildung

Glasfarben

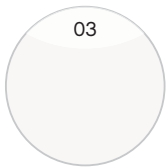

Optiwhite

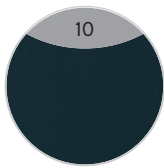

Schwarz

Krionfarben

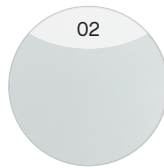

Weiß Matt

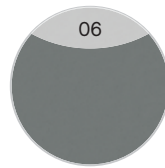

Grau Natur

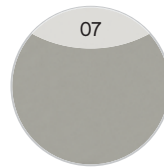

Sand Natur

Fronten, Korpen und Griffe sind kombinierbar. Die abgebildeten Farben können aus drucktechnischen Gründen vom Original abweichen.

Griffe für gerade Fronten

Variante B1 Metall, Chromglanz



1122 - Bohrabstand kleiner Griff 96 mm  
258 - Bohrabstand großer Griff 256 mm

Variante E1 Metall, Chromglanz



1129 - Bohrabstand kleiner Griff 128 mm  
330 - Bohrabstand großer Griff 320 mm

Variante F1 Metall, Chromglanz



174 - Bohrabstand 160 mm

Variante G1 Metall, Chromglanz



202 - Bohrabstand 192 mm

Variante J1 Metall, Chromglanz



181 - Bohrabstand kleiner Griff 160 mm  
338 - Bohrabstand großer Griff 320 mm

Variante L1 Metall, Chromglanz



179 - Bohrabstand kleiner Griff 160 mm  
336 - Bohrabstand großer Griff 320 mm

Variante M1 Metall, Chromglanz



180 - Bohrabstand kleiner Griff 160 mm  
337 - Bohrabstand großer Griff 320 mm

Variante P1 Metall, Chromglanz



1160 - Bohrabstand kleiner Griff 160 mm  
293 - Bohrabstand großer Griff 288 mm

Bei den angegebenen Griffvarianten gibt es unterschiedliche Baulängen, die bezogen auf die Türmaße fix zugeordnet sind.

**Griffe für gerade Fronten**

**Variante Q1 Metall, Chromglanz**



Neue Fixmaße: Siehe Information und Skizzen!

**Variante R1 Metall, Chrom-Matt**



1178 - Bohrabstand kleiner Griff 160 mm  
1326 - Bohrabstand großer Griff 320 mm

**Variante Z1 Metall, Chromglanz**



177 - Bohrabstand kleiner Griff 160 mm  
334 - Bohrabstand großer Griff 320 mm

**Variante R2 Metall, Chromglanz**



1181 - Bohrabstand kleiner Griff 160 mm  
1329 - Bohrabstand großer Griff 320 mm

Bei den angegebenen Griffvarianten gibt es unterschiedliche Baulängen, die bezogen auf die Türmaße fix zugeordnet sind.

Griffe für gerade und runde Fronten

Variante N1 Metall, Chromglanz



- 1131 - Bohrabstand kleiner Griff 128 mm
- 1801 - Bohrabstand großer runder Griff 256 mm
- 261 - Bohrabstand großer Griff 256 mm

Variante O1 Metall, Chromglanz



- 1163 - Bohrabstand kleiner Griff 160 mm
- 1805 - Bohrabstand großer runder Griff 320 mm
- 350 - Bohrabstand großer Griff 320 mm

Variante C1 Metall, Chromglanz



- 223 - Bohrabstand kleiner Griff 192 mm
- 515 - Bohrabstand großer Griff 512 mm
- 1832 - Bohrabstand großer Griff 832 mm
- 2027 - Bohrabstand großer Griff 1024 mm
- 1826 - Bohrabstand kleiner runder Griff 168 mm
- 1827 - Bohrabstand großer runder Griff 256 mm
- 1828 - Bohrabstand großer runder Griff 576 mm
- 1829 - Bohrabstand großer runder Griff 786 mm

Aufpreis pro Griff 20 Punkte

## Information zur Stangengriff-Variante Q1

Die Breite der Front bestimmt die Stangengriff-Ausführung. Stangengriff Q besteht aus 5 Fixmaßen, die bestimmten Frontgrößen zugeordnet werden.

169 - Bohrabstand 160 mm, 1327 - BA 320 mm, 449 - BA 448 mm, 673 - BA 672 mm, 1992 - BA 992 mm

In den Skizzen sind die minimalen und maximalen Breiten aufgezeichnet.

**Aufpreis pro Griff: 20 Punkte**

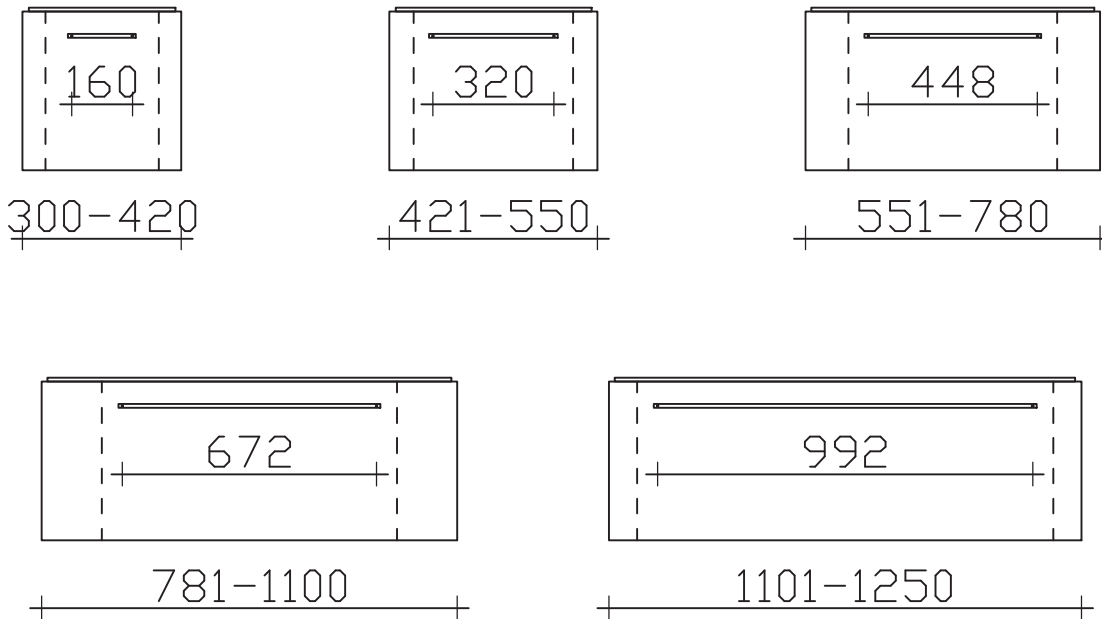



# pelipal

MINERALMARMORWASCHTISCHE

MADE IN GERMANY

MIT UNTERSCHRÄNKEN



# Übersicht Mineralmarmor-Waschtisch gerade

**BME001M77001: Breite 770 mm**

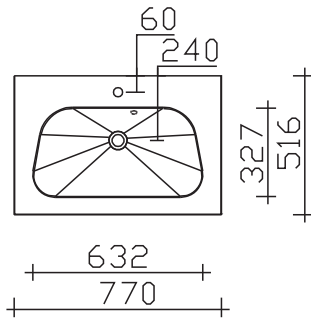

**BME001M92001: 920 mm**

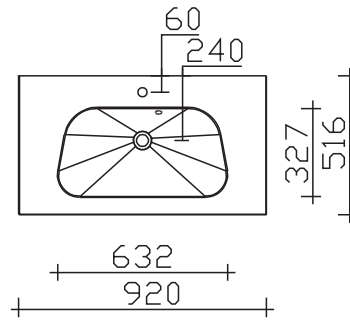

**BLE001M10701: asymmetrisch, Breite 1070 mm**

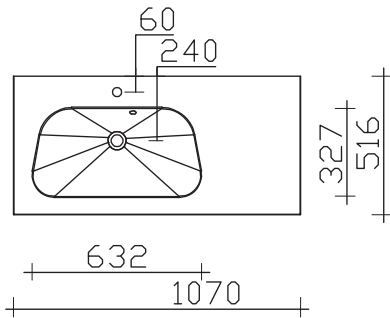

**BRE001M10701: asymmetrisch, Breite 1070 mm**

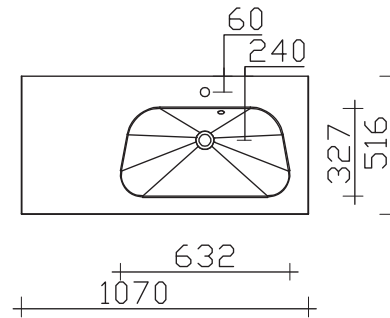

**BME001M13701: Breite 1370 mm**

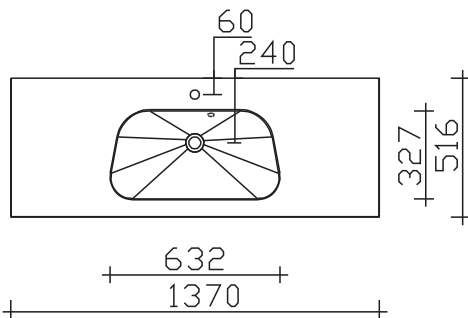

**BMD001M15201: Breite 1520 mm**

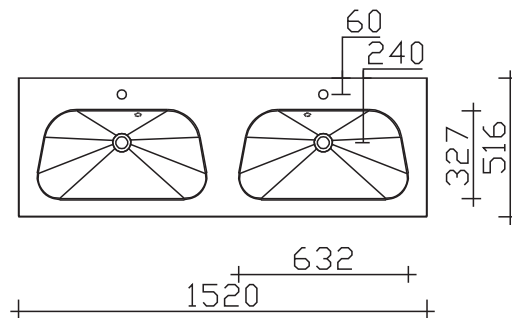

**BVE001M27201: variabel von 771 bis 2720 mm**

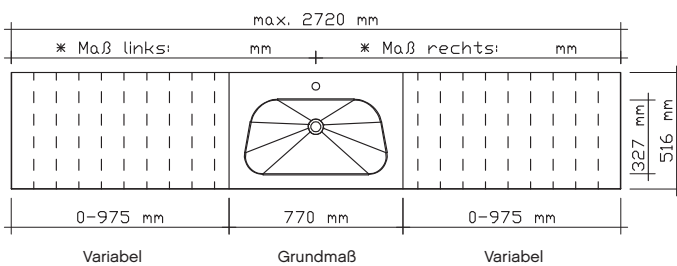

**BVD001M28001: variabel von 1521 bis 2800 mm**

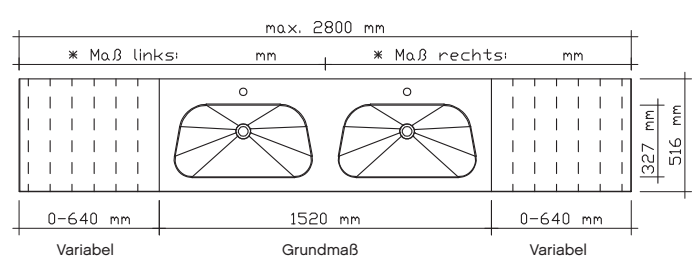

Waschtische auch ohne Armaturlochbohrung möglich.  
Bitte unbedingt bei Bestellung mit angeben, falls gewünscht.  
Aufpreis 100 Punkte



# Waschtischbreite 770

**Mineralmarmor-Waschtisch**  
 Weiß Glanz (01), inkl. Clou-Überlaufsystem

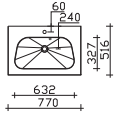

Höhe	Breite	Tiefe	Bestell-Text	Anschlag	Korpusausführung	EEK	PG 1	PG 2	PG 3
18	770	516	BME001M77001				778		

**LED-Zusatzbeleuchtung**  
 für Schattenfuge  
 12V LED, LM LED, 8W, inkl., Bewegungssensor

**Nicht separat bestellbar!**

Höhe	Breite	Tiefe	Bestell-Text	Anschlag	Korpusausführung	EEK	PG 1	PG 2	PG 3
			ZLH03677E			A+++A (1)	518		

**Waschtischunterschrank**  
 mit Siphonausschnitt  
 1 Auszug



Höhe	Breite	Tiefe	Bestell-Text	Anschlag	Korpusausführung	EEK	PG 1	PG 2	PG 3
242	750	490	W05002K75		Comfort E		710	745	

**Waschtischunterschrank**  
 mit Siphonausschnitt  
 2 Auszüge

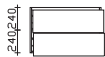

Höhe	Breite	Tiefe	Bestell-Text	Anschlag	Korpusausführung	EEK	PG 1	PG 2	PG 3
482	750	490	W02002K75		Comfort E		1128	1200	

**Waschtischunterschrank**  
 mit Siphonausschnitt  
 2 Auszüge  
 für Durchlauferhitzer geeignet

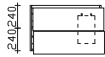

**Platzangebot hinter den Auszügen: 160mm**

Höhe	Breite	Tiefe	Bestell-Text	Anschlag	Korpusausführung	EEK	PG 1	PG 2	PG 3
482	750	490	WDL002K75		Comfort E		1128	1200	

## Waschtischbreite 920

### Mineralmarmor-Waschtisch

Weiß Glanz (01)  
inkl. Überlaufsystem

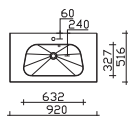

Höhe	Breite	Tiefe	Bestell-Text	Anschlag	Korpusausführung	EEK	PG 1	PG 2	PG 3
18	920	516	BME001M92001				868		

### LED-Zusatzbeleuchtung

für Schattenfuge  
12V LED, LM LED, 9W, inkl. Bewegungssensor

**Nicht separat bestellbar!**

Höhe	Breite	Tiefe	Bestell-Text	Anschlag	Korpusausführung	EEK	PG 1	PG 2	PG 3
			ZLH03792E			A++-A (1)	528		

### Waschtischunterschrank

mit Siphonausschnitt  
1 Auszug



Höhe	Breite	Tiefe	Bestell-Text	Anschlag	Korpusausführung	EEK	PG 1	PG 2	PG 3
242	900	490	W05002K90		Comfort E		760	805	

### Waschtischunterschrank

mit Siphonausschnitt  
2 Auszüge

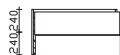

Höhe	Breite	Tiefe	Bestell-Text	Anschlag	Korpusausführung	EEK	PG 1	PG 2	PG 3
482	900	490	W02002K90		Comfort E		1152	1245	

### Waschtischunterschrank

mit Siphonausschnitt  
2 Auszüge  
für Durchlauferhitzer geeignet

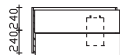

**Platzangebot hinter den Auszügen: 160mm**

Höhe	Breite	Tiefe	Bestell-Text	Anschlag	Korpusausführung	EEK	PG 1	PG 2	PG 3
482	900	490	WDL002K90		Comfort E		1152	1245	

## Asymmetrische Waschtische

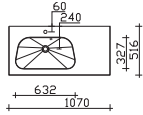

**Mineralmarmor-Waschtisch**  
 Weiß Glanz (01)  
 inkl. Clou-Überlaufsystem

**Becken links**

Höhe	Breite	Tiefe	Bestell-Text	Anschlag	Korpusausführung	EEK	PG 1	PG 2	PG 3
18	1070	516	BLE001M10701				1075		

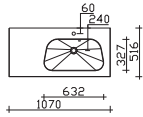

**Mineralmarmor-Waschtisch**  
 Weiß Glanz (01)  
 inkl. Überlaufsystem

**Becken rechts**

Höhe	Breite	Tiefe	Bestell-Text	Anschlag	Korpusausführung	EEK	PG 1	PG 2	PG 3
18	1070	516	BRE001M10701				1075		

**LED-Zusatzbeleuchtung**  
 für Schattenfuge  
 12V LED, LM LED, 5,2W, inkl. Bewegungssensor

**Nicht separat bestellbar!**

Höhe	Breite	Tiefe	Bestell-Text	Anschlag	Korpusausführung	EEK	PG 1	PG 2	PG 3
			ZLH08210E			A++-A (1)	538		

**Waschtischunterschrank**  
 mit Siphonausschnitt links  
 1 Auszug



Höhe	Breite	Tiefe	Bestell-Text	Anschlag	Korpusausführung	EEK	PG 1	PG 2	PG 3
242	1050	490	W05002K10L		Comfort E		930	990	

**Waschtischunterschrank**  
 mit Siphonausschnitt rechts  
 1 Auszug

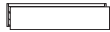

Höhe	Breite	Tiefe	Bestell-Text	Anschlag	Korpusausführung	EEK	PG 1	PG 2	PG 3
242	1050	490	W05002K10R		Comfort E		930	990	

**Waschtischunterschrank**  
 mit Siphonausschnitt  
 1 Auszug  
 Abb. zeigt links

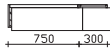

**Bitte Ausrichtung links (L), rechts (R) angeben!**

Höhe	Breite	Tiefe	Bestell-Text	Anschlag	Korpusausführung	EEK	PG 1	PG 2	PG 3
242	1050	490	W06002K10	L/R	Comfort E		1314	1358	

**Waschtischunterschrank**  
 mit Siphonausschnitt links  
 2 Auszüge



Höhe	Breite	Tiefe	Bestell-Text	Anschlag	Korpusausführung	EEK	PG 1	PG 2	PG 3
482	1050	490	W02002K10L		Comfort E		1295	1418	

**Waschtischunterschrank**  
 mit Siphonausschnitt rechts  
 2 Auszüge

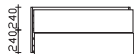

Höhe	Breite	Tiefe	Bestell-Text	Anschlag	Korpusausführung	EEK	PG 1	PG 2	PG 3
482	1050	490	W02002K10R		Comfort E		1295	1418	

## Asymmetrische Waschtische

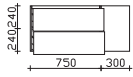

**Waschtischunterschrank**  
mit Siphonausschnitt  
2 Auszüge, 1 Drehtür  
Abb. zeigt links

**Bitte Ausrichtung links (L), rechts (R) angeben!**

Höhe	Breite	Tiefe	Bestell-Text	Anschlag	Korpuserausführung	EEK	PG 1	PG 2	PG 3
482	1050	490	W04002K10	L/R	Comfort E		1610	1720	

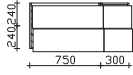

**Waschtischunterschrank**  
mit Siphonausschnitt  
4 Auszüge  
Abb. zeigt links

**Bitte Ausrichtung links (L), rechts (R) angeben!**

Höhe	Breite	Tiefe	Bestell-Text	Anschlag	Korpuserausführung	EEK	PG 1	PG 2	PG 3
482	1050	490	W03002K10	L/R	Comfort E		2145	2235	

# Waschtischbreite 1370

**Mineralmarmor-Waschtisch**  
 Weiß Glanz (01)  
 inkl. Clou-Überlaufsystem

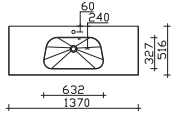

Höhe	Breite	Tiefe	Bestell-Text	Anschlag	Korpusausführung	EEK	PG 1	PG 2	PG 3
18	1370	516	BME001M13701				998		

**LED-Zusatzbeleuchtung**  
 für Schattenfuge  
 12V LED, LM LED, 8W, inkl., Bewegungssensor

**Nicht separat bestellbar!**

Höhe	Breite	Tiefe	Bestell-Text	Anschlag	Korpusausführung	EEK	PG 1	PG 2	PG 3
			ZLH07513E			A++-A (1)	546		

**Waschtischunterschrank**  
 mit Siphonausschnitt  
 3 Auszüge

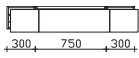

Höhe	Breite	Tiefe	Bestell-Text	Anschlag	Korpusausführung	EEK	PG 1	PG 2	PG 3
242	1350	490	W06002K13		Comfort E		1700	1745	

**Waschtischunterschrank**  
 mit Siphonausschnitt  
 6 Auszüge

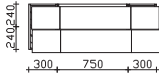

Höhe	Breite	Tiefe	Bestell-Text	Anschlag	Korpusausführung	EEK	PG 1	PG 2	PG 3
482	1350	490	W03002K13		Comfort E		2860	2955	

**Waschtischunterschrank**  
 mit Siphonausschnitt  
 2 Auszüge mittig  
 2 Drehtüren außen

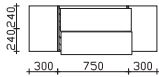

Höhe	Breite	Tiefe	Bestell-Text	Anschlag	Korpusausführung	EEK	PG 1	PG 2	PG 3
482	1350	490	W04002K13		Comfort E		1864	1995	

**Waschtischunterschrank**  
 mit Siphonausschnitt  
 2 Auszüge  
 2 Drehtüren  
 2 Glaseinlegeböden  
 für Durchlauferhitzer geeignet



**Platzangebot hinter den Auszügen: 160mm**

Höhe	Breite	Tiefe	Bestell-Text	Anschlag	Korpusausführung	EEK	PG 1	PG 2	PG 3
482	1350	490	WDL002K13		Comfort E		1864	1995	

## Waschtischbreite 1520

### Mineralmarmor-Doppelwaschtisch

Weiß Glanz (01)

2 Armaturbohrungen, inkl. 2 Clou-Überläufen, inkl. Ausschnitt für Aufsatzbecken

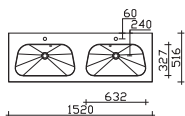

Höhe	Breite	Tiefe	Bestell-Text	Anschlag	Korpuserausführung	EEK	PG 1	PG 2	PG 3
18	1520	516	BMD001M15201				1310		

### LED-Zusatzbeleuchtung

für Schattenfuge

12V LED, LM LED, 15W, inkl., Bewegungssensor

Höhe	Breite	Tiefe	Bestell-Text	Anschlag	Korpuserausführung	EEK	PG 1	PG 2	PG 3
			ZLH03915E			A++-A (1)	538		

### Waschtischunterschrank

mit Siphonausschnitt

2 Auszüge

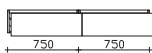

Höhe	Breite	Tiefe	Bestell-Text	Anschlag	Korpuserausführung	EEK	PG 1	PG 2	PG 3
242	1500	490	W05002K15		Comfort E		1372	1440	

### Waschtischunterschrank

mit Siphonausschnitt

4 Auszüge

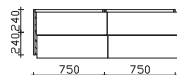

Höhe	Breite	Tiefe	Bestell-Text	Anschlag	Korpuserausführung	EEK	PG 1	PG 2	PG 3
482	1500	490	W02002K15		Comfort E		2254	2400	

# Mineralmarmor-Waschtisch gerade, variabel in der Breite

Variabel in der Breite von 770 bis 2720 mm, mit einem integrierten Becken, weiß (01),  
 Plattenstärke 18 mm, mit Armaturbohrung, inkl. Clou-Abflusssystem  
 Bestellbeispiel: BVE001M27201-\_\_\_\_\_ (Gesamtbreite in mm)

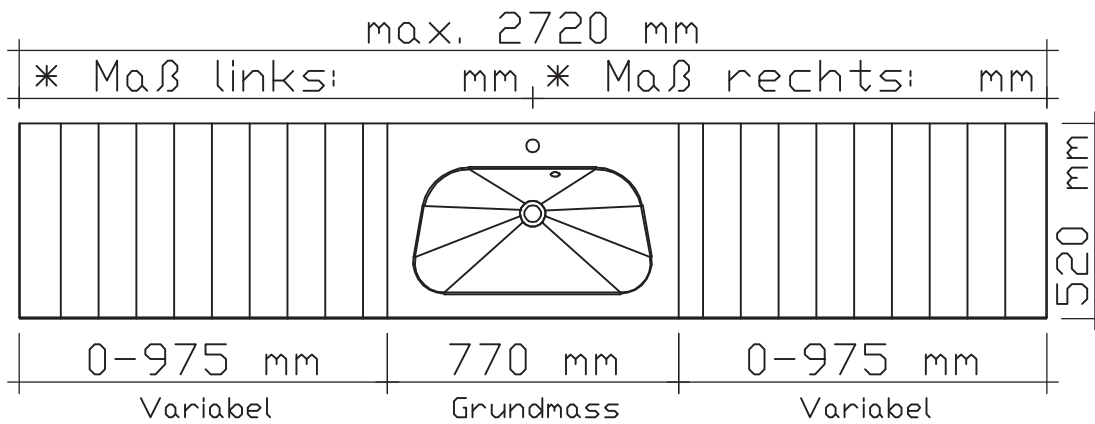

**Mineralmarmor-Waschtisch**  
 Weiß Glanz (01)  
 variable Breite 770-2720 mm  
 inkl. Überlaufsystem

**Bei Bestellung Skizze mit Maßangaben erforderlich!**  
**Bitte einen Waschtischüberstand von je 10 mm je Seite einplanen**  
 (außer bei Nischenlösungen)

Höhe	Breite	Tiefe	Bestell-Text	EEK	PG 1	PG 2	PG 3
18	770	516	BVE001M27201	Grundwert	988		
18	770-2720	516		Aufpreis je angefangene 100 mm	60		

**LED-Zusatzbeleuchtung**  
 für Schattenfuge, 12V LED, LM LED, 9,6W/lfm  
 inkl. Bewegungssensor

**Nicht separat bestellbar!**

Höhe	Breite	Tiefe	Bestell-Text	Anschlag	Korpusausführung	EEK	PG 1	PG 2	PG 3
			ZLHVIE			A++-A (1)	618		

Waschtische auch ohne Armaturlochbohrung möglich.  
 Bitte unbedingt bei Bestellung mit angeben, falls gewünscht.  
 Aufpreis 100 Punkte

## Unterschranke mit Siphonausschnitt (Einzelwaschplatz)

**Waschtischunterschrank**  
mit Siphonausschnitt  
1 Auszug



Höhe	Breite	Tiefe	Bestell-Text	Anschlag	Korpuserausführung	EEK	PG 1	PG 2	PG 3
242	750	490	W05002K75		Comfort E		710	745	

**Waschtischunterschrank**  
mit Siphonausschnitt  
2 Auszüge

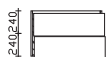

Höhe	Breite	Tiefe	Bestell-Text	Anschlag	Korpuserausführung	EEK	PG 1	PG 2	PG 3
482	750	490	W02002K75		Comfort E		1128	1200	

**Waschtischunterschrank**  
mit Siphonausschnitt  
1 Auszug



Höhe	Breite	Tiefe	Bestell-Text	Anschlag	Korpuserausführung	EEK	PG 1	PG 2	PG 3
242	900	490	W05002K90		Comfort E		760	805	

**Waschtischunterschrank**  
mit Siphonausschnitt  
2 Auszüge

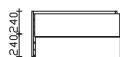

Höhe	Breite	Tiefe	Bestell-Text	Anschlag	Korpuserausführung	EEK	PG 1	PG 2	PG 3
482	900	490	W02002K90		Comfort E		1152	1245	

**Waschtischunterschrank**  
mit Siphonausschnitt  
1 Auszug

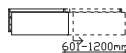

Höhe	Breite	Tiefe	Bestell-Text	Anschlag	Korpuserausführung	EEK	PG 1	PG 2	PG 3
242	600-900	490	W05002KV1-_____		Comfort E		940	1075	
242	901-1200	490	W05002KV2-_____		Comfort E		998	1185	

**Waschtischunterschrank**  
mit Siphonausschnitt  
2 Auszüge

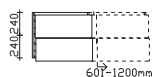

Höhe	Breite	Tiefe	Bestell-Text	Anschlag	Korpuserausführung	EEK	PG 1	PG 2	PG 3
482	600-900	490	W02002KV1-_____		Comfort E		1260	1515	
482	901-1200	490	W02002KV2-_____		Comfort E		1345	1695	



**BVE001M27201 Bestellformular**



Hier bitte Ihre Wunschabmessungen einzeichnen und per Fax an die Pelipal GmbH: **0 52 52/848-399** senden

**Bitte alle Maße angeben: Gesamtbreite und Beckenmittelpunkt!**

Achtung! Bitte 10 mm Überstand je Seite einplanen (außer bei Nischenlösungen)

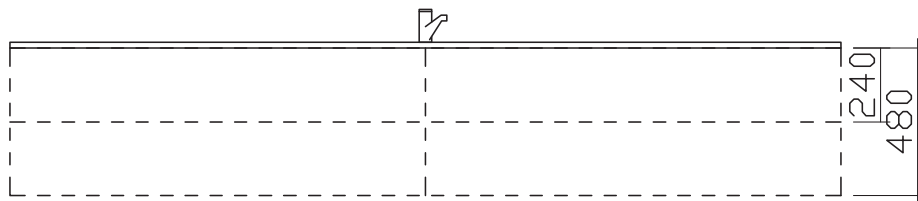
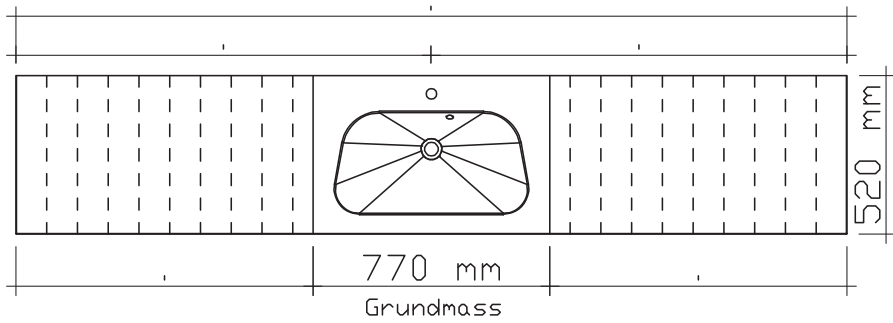

**PERSÖNLICHE ANGABEN**

Firma\*  Ansprechpartner

Anschrift\*

Telefon\*  Fax  Email

Kd.-Nr.\*

Bermerkungen

Datum

Unterschrift

# Mineralmarmor-Doppelwaschtisch gerade, variabel in der Breite

Variabel in der Breite von 1520 bis 2800 mm, weiß (w), Tiefe 516 mm, mit 2 integrierten Becken und 2 Armaturbohrungen, Plattenstärke 18 mm, inkl. 2 Clou-Abflusssystemen  
 Bestellbeispiel: BVD001M28001-\_\_\_\_\_ (Gesamtbreite in mm)

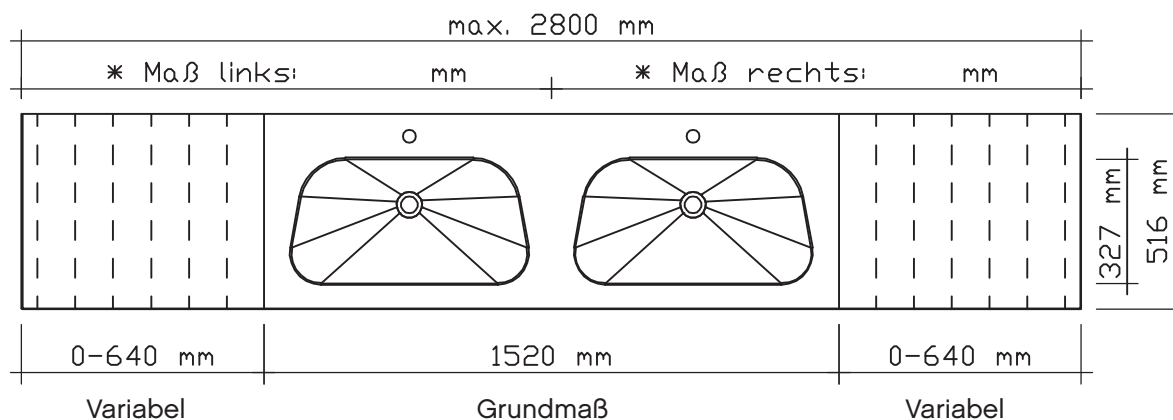

**Mineralmarmor-Doppelwaschtisch**

Weiß Glanz (01)  
 variable Breite 1520-2800 mm  
 inkl. Überlaufsystem

**Beckenmittelpunkte (BMP1 + BMP2) von rechts angeben!**

Höhe	Breite	Tiefe	Bestell-Text	EEK	PG 1	PG 2	PG 3
18	1520	516	<b>BVD001M28001</b>	<b>Grundwert</b>	<b>1398</b>		
18	1520-2800	516		<b>Aufpreis je angefangene 100 mm</b>	<b>60</b>		

**LED-Zusatzbeleuchtung**  
 für Schattenfuge, 12V LED, LM LED, 9,6W/lfm  
 inkl. Bewegungssensor

**Nicht separat bestellbar!**

Höhe	Breite	Tiefe	Bestell-Text	Anschlag	Korpusausführung	EEK	PG 1	PG 2	PG 3
			ZLHV2E			A++-A (1)	618		

Waschtische auch ohne Armaturlochbohrung möglich.  
 Bitte unbedingt bei Bestellung mit angeben, falls gewünscht.  
 Aufpreis 100 Punkte

## Unterschränke mit Siphonausschnitt (Doppel-Waschtisch)

**Waschtischunterschrank**  
mit Siphonausschnitt  
2 Auszüge

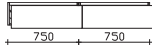

Höhe	Breite	Tiefe	Bestell-Text	Anschlag	Korpusausführung	EEK	PG 1	PG 2	PG 3
242	1500	490	W05002K15		Comfort E		1372	1440	

**Waschtischunterschrank**  
mit Siphonausschnitt  
4 Auszüge

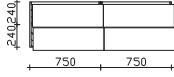

Höhe	Breite	Tiefe	Bestell-Text	Anschlag	Korpusausführung	EEK	PG 1	PG 2	PG 3
482	1500	490	W02002K15		Comfort E		2254	2400	

**BVD001M28001 Bestellformular**



Hier bitte Ihre Wunschabmessungen einzeichnen und per Fax an die Pelipal GmbH: **0 52 52/848-399** senden

**Bitte alle Maße angeben: Gesamtbreite und Waschtischmittelpunkt!**

Achtung! Bitte 10 mm Überstand je Seite einplanen (außer bei Nischenlösungen)

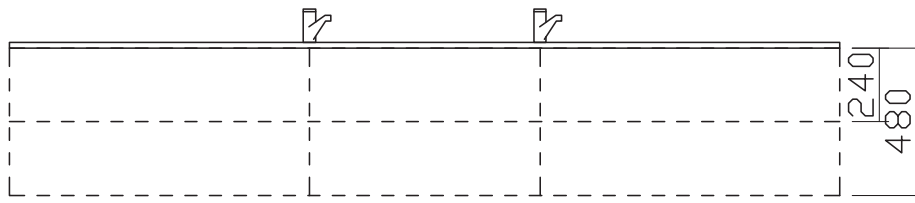
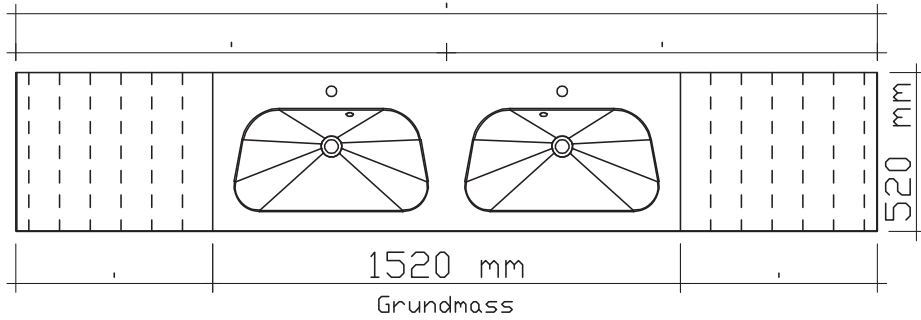

**PERSÖNLICHE ANGABEN**

Firma\*  Ansprechpartner

Anschrift\*

Telefon\*  Fax  Email

Kd.-Nr.\*

Bemerkungen

Datum  Unterschrift

**Unterschranke ohne Siphonausschnitt**

**Unterschrank**  
1 Auszug  
ohne Siphonausschnitt



Höhe	Breite	Tiefe	Bestell-Text	Anschlag	Korpusausführung	EEK	PG 1	PG 2	PG 3
242	300	490	W06244930		Comfort E		550	555	

**Unterschrank**  
1 Auszug  
ohne Siphonausschnitt



Höhe	Breite	Tiefe	Bestell-Text	Anschlag	Korpusausführung	EEK	PG 1	PG 2	PG 3
242	450	490	W06244945		Comfort E		584	600	

**Unterschrank**  
1 Auszug  
ohne Siphonausschnitt



Höhe	Breite	Tiefe	Bestell-Text	Anschlag	Korpusausführung	EEK	PG 1	PG 2	PG 3
242	600	490	W06244960		Comfort E		594	620	

**Unterschrank**  
1 Auszug  
ohne Siphonausschnitt



Höhe	Breite	Tiefe	Bestell-Text	Anschlag	Korpusausführung	EEK	PG 1	PG 2	PG 3
242	750	490	W06244975		Comfort E		656	695	

**Unterschrank**  
1 Auszug  
ohne Siphonausschnitt



Höhe	Breite	Tiefe	Bestell-Text	Anschlag	Korpusausführung	EEK	PG 1	PG 2	PG 3
242	900	490	W06244990		Comfort E		694	745	

**Unterschrank**  
1 Drehtür  
1 Glaseinlegeboden  
ohne Siphonausschnitt



**Bitte Türanschlag links (L), rechts (R) angeben!**

Höhe	Breite	Tiefe	Bestell-Text	Anschlag	Korpusausführung	EEK	PG 1	PG 2	PG 3
482	300	490	W04484930	L/R	Comfort E		405	438	

**Unterschrank**  
2 Auszüge  
ohne Siphonausschnitt



Höhe	Breite	Tiefe	Bestell-Text	Anschlag	Korpusausführung	EEK	PG 1	PG 2	PG 3
482	300	490	W03484930		Comfort E		905	915	

**Unterschrank**  
1 Drehtür  
1 Glaseinlegeboden  
ohne Siphonausschnitt



**Bitte Türanschlag links (L), rechts (R) angeben!**

Höhe	Breite	Tiefe	Bestell-Text	Anschlag	Korpusausführung	EEK	PG 1	PG 2	PG 3
482	450	490	W04484945	L/R	Comfort E		440	498	

## Unterschranke ohne Siphonausschnitt

**Unterschrank**  
2 Auszüge  
ohne Siphonausschnitt



Höhe	Breite	Tiefe	Bestell-Text	Anschlag	Korpuserausführung	EEK	PG 1	PG 2	PG 3
482	450	490	W03484945		Comfort E		952	985	

**Unterschrank**  
2 Drehtüren  
1 Glaseinlegeboden  
ohne Siphonausschnitt



Höhe	Breite	Tiefe	Bestell-Text	Anschlag	Korpuserausführung	EEK	PG 1	PG 2	PG 3
482	600	490	W04484960		Comfort E		574	640	

**Unterschrank**  
2 Auszüge  
1 Glaseinlegeboden  
ohne Siphonausschnitt



Höhe	Breite	Tiefe	Bestell-Text	Anschlag	Korpuserausführung	EEK	PG 1	PG 2	PG 3
482	600	490	W03484960		Comfort E		980	1035	

**Unterschrank**  
2 Auszüge  
ohne Siphonausschnitt



Höhe	Breite	Tiefe	Bestell-Text	Anschlag	Korpuserausführung	EEK	PG 1	PG 2	PG 3
482	750	490	W03484975		Comfort E		1020	1090	

**Unterschrank**  
2 Drehtüren  
2 Glaseinlegeböden  
ohne Siphonausschnitt



Höhe	Breite	Tiefe	Bestell-Text	Anschlag	Korpuserausführung	EEK	PG 1	PG 2	PG 3
482	900	490	W04484990		Comfort E		780	885	

**Unterschrank**  
2 Auszüge  
ohne Siphonausschnitt



Höhe	Breite	Tiefe	Bestell-Text	Anschlag	Korpuserausführung	EEK	PG 1	PG 2	PG 3
482	900	490	W03484990		Comfort E		1080	1170	

**Unterschränke ohne Siphonausschnitt - variabel in Breite und Tiefe**

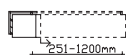

**Unterschrank**  
variable Breite und Tiefe  
1 Auszug  
ohne Siphonausschnitt

**Bitte Breite und Tiefe angeben!**

Höhe	Breite	Tiefe	Bestell-Text	Anschlag	Korpusausführung	EEK	PG 1	PG 2	PG 3
242	250-600	330-590	W0624V1-_____				625	700	
242	600-900	330-590	W0624V2-_____				738	860	
242	900-1200	330-590	W0624V3-_____				788	955	



**Unterschrank**  
variable Breite und Tiefe  
1 Drehtür  
ohne Siphonausschnitt

**Bitte Breite und Tiefe angeben!**

**Bitte Türanschlag links (L), rechts (R) angeben!**

Höhe	Breite	Tiefe	Bestell-Text	Anschlag	Korpusausführung	EEK	PG 1	PG 2	PG 3
482	200-600	330-590	W0448V1-_____	L/R			554	730	

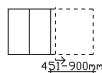

**Unterschrank**  
variable Breite und Tiefe  
2 Drehtüren  
ohne Siphonausschnitt

**Bitte Breite und Tiefe angeben!**

Höhe	Breite	Tiefe	Bestell-Text	Anschlag	Korpusausführung	EEK	PG 1	PG 2	PG 3
482	450-600	330-590	W0448V2-_____				620	780	
482	600-900	330-590	W0448V3-_____				865	1120	

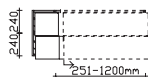

**Unterschrank**  
variable Breite und Tiefe  
2 Auszüge  
ohne Siphonausschnitt

**Bitte Breite und Tiefe angeben!**

Höhe	Breite	Tiefe	Bestell-Text	Anschlag	Korpusausführung	EEK	PG 1	PG 2	PG 3
482	250-600	330-590	W0348V1-_____				995	1140	
482	600-900	330-590	W0348V2-_____				1280	1540	
482	900-1200	330-590	W0348V3-_____				1372	1730	

# Unterschrankregale

## Unterschrank-Regal



Höhe	Breite	Tiefe	Bestell-Text	Anschlag	KorpUSAusführung	EEK	PG 1	PG 2	PG 3
242	200	490	W06244920				225		

## Unterschrank-Regal

1 Einlegeboden in Korpusdekor



Höhe	Breite	Tiefe	Bestell-Text	Anschlag	KorpUSAusführung	EEK	PG 1	PG 2	PG 3
482	200	490	W03484920				300		

## Unterschrank-Regal

variable Breite und Tiefe



Bitte Breite und Tiefe angeben!

Höhe	Breite	Tiefe	Bestell-Text	Anschlag	KorpUSAusführung	EEK	PG 1	PG 2	PG 3
242	200-450	125-590	W0624V4-_____				288		

## Unterschrank-Regal

variable Breite und Tiefe

1 Glaseinlegeboden



Bitte Breite und Tiefe angeben!

Höhe	Breite	Tiefe	Bestell-Text	Anschlag	KorpUSAusführung	EEK	PG 1	PG 2	PG 3
482	200-450	125-590	W0348V4-_____				394		



# pelipal

MADE IN GERMANY

MINERALMARMOR-WASCHTISCH



**Kunde:**
**Lieferant:**
**Datum:**
**Laufzeit:**
**Lieferzeit:**
**Tel.:**
**Fax:**
**Mindestbestellwert:**
**Frachtkosten:**
**Incoterm:**

30 Arbeitstage

05252/848-0

05252/848-158

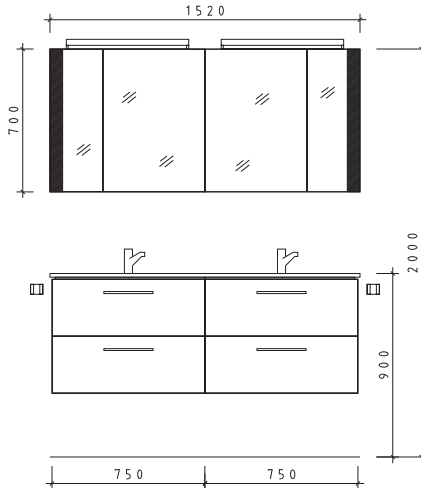
**Punkte**
**Block:**

**Maß in mm:**
**1520**

Energieeffizienzangaben siehe Typenplan

Front: Sanremo Eiche Terra quer - PG1  
 Korpusfarbe: Sanremo Eiche Terra quer  
 Akzentfarbe: /  
 Korpusausführung: Comfort E  
 Schubkasten: Metallzarge mit Softeinzug  
 WT-Plattenfarbe: /  
 Stollenfarbe: /  
 Griff/Knopf: L1  
 Montage: wandhängend  
 Archiv-Nr.: 1-C3-MM-F10-1-2.0

					Comfort E	
Pos.	Stk.	Artikel-Nr. / Anschlag	Beschreibung		Punkte	
1	1	BMD001M15201	Mineralmarmor-Doppelwaschtisch		1310	
2	1	ZLH03915E	LED-Zusatzbeleuchtung		538	
3	1	W02002K15	Waschtischunterschrank 2 Auszüge		2254	
4	1	C3-S4E13-1570-17	Spiegelschrank inkl. LED-Effektlicht		2288	
5	2	ZWP00165E	LED-Zusatzbeleuchtung für Waschtisch		340	
6	2	EB-LS-AH-600F	Aufsatzleuchte LED		1116	
7	2	EHM-19-C	Einhebelmischer Chrom Glanz		600	
8	2	HHWE 3-345	Handtuchhalter 2-armig, eckig, zur Wandmontage		360	
<b>Kombinationspreis:</b>					<b>8806</b>	

Änderungen und Irrtümer vorbehalten!

# pelipal

MADE IN GERMANY

MINERALMARMOR-WASCHTISCH



Kunde:

Lieferant:

Datum:

PELIPAL GmbH  
Hans-Wilhelm-Peters-Straße 2  
33189 Schlangen

Laufzeit:  
Lieferzeit: 30 Arbeitstage  
Tel.: 05252/848-0  
Fax: 05252/848-158  
Mindestbestellwert:  
Frachtkosten:  
Incoterm:

Punkte

Block:

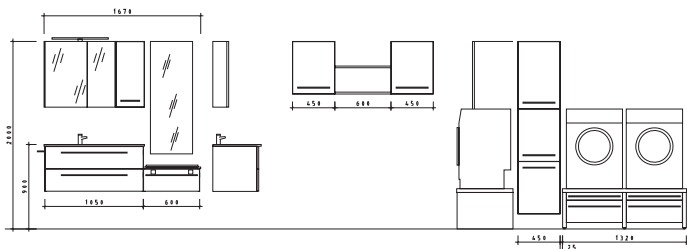

Maß in mm:

Energieeffizienzangaben siehe Typenplan

Front: Stahlgrau Metallic - PG1  
Korpusfarbe: Stahlgrau  
Akzentfarbe: /  
Korpusausführung: Comfort E  
Schubkasten: Metallzarge mit Softeinzug  
WT-Plattenfarbe: Oxid Hellgrau  
Stollenfarbe: /  
Griff/Knopf: Q1  
Montage: wandhängend  
Archiv-Nr.: 1-C3-MM-F17-1

Ausschreibungsnummer: 121

Pos.	Stk.	Artikel-Nr. / Anschlag	Beschreibung	Comfort E Punkte
1	1	BLE001M10701	Mineralmarmor-Waschtisch	1075
2	1	ZLH08210E	LED-Zusatzbeleuchtung	538
3	1	W02002K10L	Waschtischunterschrank 2 Auszüge	1295
4	1	W06244960	Unterschrank 1 Auszug	594
5	1	SOSIK1IE	Sitzkissen 2 Wandkonsolen	480
6	1	PVS182650H-_____	Waschtischplatte variabel B 610	348
7	1	S10-SPS 09-II	L/R: Spiegelschrank inkl. Aufsatzleuchte	1998
8	1	OKT013017	L/R Wandschrank 1 Tür	360
9	1	C3-SPV-1200/450	Spiegel auf Trägerplatte variabel B/H 450x1200	500
10	1	OET014517	L/R Wandschrank 1 Tür	382
11	1	OET014517	L/R: Wandschrank 1 Tür	382
12	2	AFF186017H	Ablageboard	290
13	1	HET034543	L/R: Hochschrank 3 Türen	1028
14	1	SOWAPA2-_____	Waschmaschinenpodest T 700	2552
15	1	ZKEFA343C	Kosmetikeinsatz 2-teilig 343 mm tief	138
16	1	HH6-380-2	Handtuchhalter	125
17	1	ZEHM33	Einhebelmischer	1170
18	13	ZMPGRIP01	Mehrpreis für Griff Stangengriff	260
<b>Kombinationspreis:</b>				<b>13515</b>

Änderungen und Irrtümer vorbehalten!

# pelipal

MINERALMARMORWASCHTISCHE

MADE IN GERMANY

MIT UNTERSCHRÄNKEN RUND



Übersicht Mineralmarmor-Waschtisch rund inkl. integriertem Überlauf

BME002M81501: Breite 815 mm

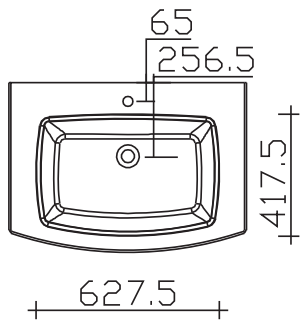

BME002M96501: Breite 965 mm

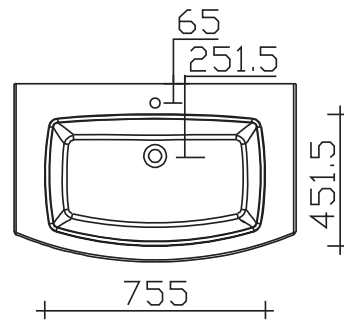

BME002M14101: Breite 1415 mm

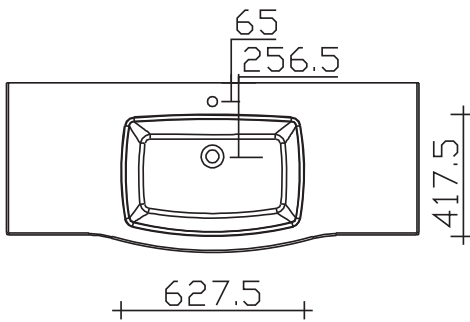

BME002M15601: Breite 1565 mm

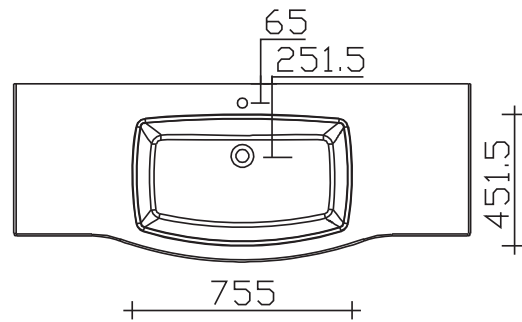

BME002M17101: Breite 1715 mm

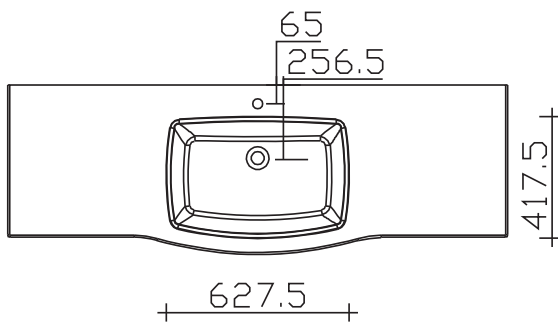

BME002M18601: Breite 1865 mm

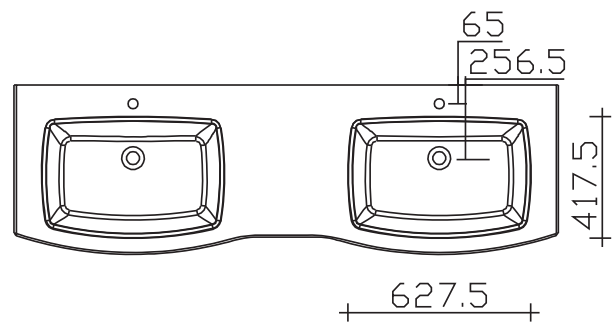

Waschtische auch ohne Armaturlochbohrung möglich.  
Bitte unbedingt bei Bestellung mit angeben, falls gewünscht.  
Aufpreis 100 Punkte

**Übersicht Mineralmarmor-Waschtisch rund inkl. integriertem Überlauf**

**BVE002M20001: variabel links**

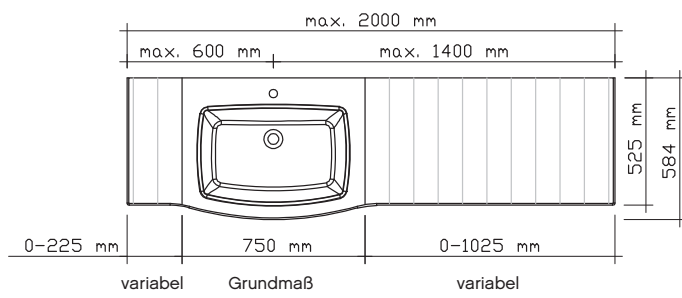

**BVE002M20001: variabel rechts**

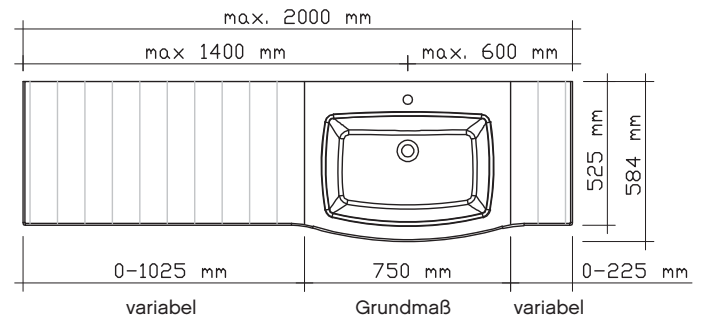

**BVE002M20001: variabel mittig**

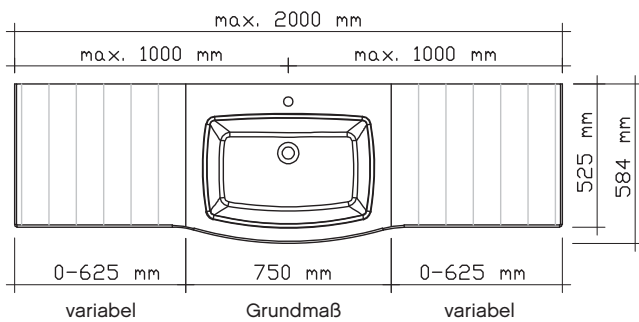

Waschtische auch ohne Armaturlochbohrung möglich.  
 Bitte unbedingt bei Bestellung mit angeben, falls gewünscht.  
 Aufpreis 100 Punkte

## Waschtischbreite 815

### Mineralmarmor-Waschtisch

Weiß (w)  
mit integriertem Überlauf

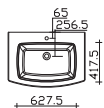

Höhe	Breite	Tiefe	Bestell-Text	Anschlag	Korpusausführung	EEK	PG 1	PG 2	PG 3
25	815	584	BME002M81501				768		

### LED-Zusatzbeleuchtung

für Schattenfuge, 12V LED, LM LED, 12,5W  
inkl. Bewegungssensor



**Nicht separat bestellbar!**

Höhe	Breite	Tiefe	Bestell-Text	Anschlag	Korpusausführung	EEK	PG 1	PG 2	PG 3
10	775	560	ZLH01481E			A+++-A (1)	448		

### Waschtischunterschrank

rund  
mit Siphonausschnitt  
1 Auszug



Höhe	Breite	Tiefe	Bestell-Text	Anschlag	Korpusausführung	EEK	PG 1	PG 2	PG 3
242	750	550	W05002M75		Comfort E		-	998	

### Waschtischunterschrank

rund  
mit Siphonausschnitt  
2 Auszüge

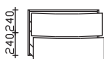

Höhe	Breite	Tiefe	Bestell-Text	Anschlag	Korpusausführung	EEK	PG 1	PG 2	PG 3
482	750	550	W02002M75		Comfort E		-	1558	



# Waschtischbreite 965

**Mineralmarmor-Waschtisch**  
Weiß (w), mit integriertem Überlauf

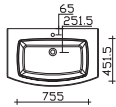

Höhe	Breite	Tiefe	Bestell-Text	Anschlag	Korpusausführung	EEK	PG 1	PG 2	PG 3
25	965	612	BME002M96501				868		

**LED-Zusatzbeleuchtung**  
für Schattenfuge, 12V LED, LM LED, 9,52W  
inkl. Bewegungssensor



**Nicht separat bestellbar!**

Höhe	Breite	Tiefe	Bestell-Text	Anschlag	Korpusausführung	EEK	PG 1	PG 2	PG 3
10	925	590	ZLH01596E			A++-A (1)	448		

**Waschtischunterschrank**  
rund  
mit Siphonausschnitt  
1 Auszug



Höhe	Breite	Tiefe	Bestell-Text	Anschlag	Korpusausführung	EEK	PG 1	PG 2	PG 3
242	900	550	W05002M90		Comfort E		-	1058	

**Waschtischunterschrank**  
rund  
mit Siphonausschnitt  
2 Auszüge

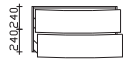

Höhe	Breite	Tiefe	Bestell-Text	Anschlag	Korpusausführung	EEK	PG 1	PG 2	PG 3
482	900	550	W02002M90		Comfort E		-	1664	

## Waschtischbreite 1415

### Mineralmarmor-Waschtisch

Weiß (w)  
mit integriertem Überlauf

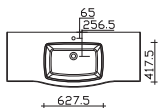

Höhe	Breite	Tiefe	Bestell-Text	Anschlag	Korpuserausführung	EEK	PG 1	PG 2	PG 3
25	1415	584	BME002M14101				1088		

### LED-Zusatzbeleuchtung

für Schattenfuge, 12V LED, LM LED, 12,5W  
inkl. Bewegungssensor



**Nicht separat bestellbar!**

Höhe	Breite	Tiefe	Bestell-Text	Anschlag	Korpuserausführung	EEK	PG 1	PG 2	PG 3
10	1375	560	ZLH01614E			A+++-A (1)	498		

### Waschtischunterschrank

mit Siphonausschnitt  
Mittelteil rund  
3 Auszüge

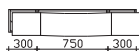

Höhe	Breite	Tiefe	Bestell-Text	Anschlag	Korpuserausführung	EEK	PG 1	PG 2	PG 3
242	1350	550	W06002M13		Comfort E		-	2058	

### Waschtischunterschrank

mit Siphonausschnitt  
Mittelteil rund  
2 Auszüge  
2 Drehtüren außen

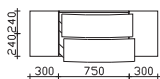

Höhe	Breite	Tiefe	Bestell-Text	Anschlag	Korpuserausführung	EEK	PG 1	PG 2	PG 3
482	1350	550	W04002M13		Comfort E		-	2365	

### Waschtischunterschrank

mit Siphonausschnitt  
Mittelteil rund  
6 Auszüge

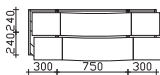

Höhe	Breite	Tiefe	Bestell-Text	Anschlag	Korpuserausführung	EEK	PG 1	PG 2	PG 3
482	1350	550	W03002M13		Comfort E		-	3198	

# Waschtischbreite 1565

**Mineralmarmor-Waschtisch**  
 Weiß (w)  
 mit integriertem Überlauf

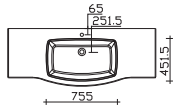

Höhe	Breite	Tiefe	Bestell-Text	Anschlag	Korpusausführung	EEK	PG 1	PG 2	PG 3
25	1565	612	BME002M15601				1168		

**LED-Zusatzbeleuchtung**  
 für Schattenfuge, 12V LED, LM LED, 12,5W  
 inkl. Bewegungssensor



**Nicht separat bestellbar!**

Höhe	Breite	Tiefe	Bestell-Text	Anschlag	Korpusausführung	EEK	PG 1	PG 2	PG 3
10	1515	560	ZLH01715E			A++-A (1)	498		

**Unterschrank**  
 Mittelteil rund  
 3 Auszüge

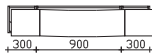

Höhe	Breite	Tiefe	Bestell-Text	Anschlag	Korpusausführung	EEK	PG 1	PG 2	PG 3
242	1500	570	W06002M15		Comfort E		-	2108	

**Unterschrank**  
 Mittelteil rund, 2 Drehtüren außen, 2 Auszüge

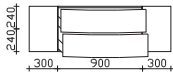

Höhe	Breite	Tiefe	Bestell-Text	Anschlag	Korpusausführung	EEK	PG 1	PG 2	PG 3
482	1500	570	W04002M15		Comfort E		-	2478	

**Unterschrank**  
 Mittelteil rund  
 6 Auszüge

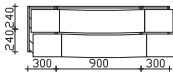

Höhe	Breite	Tiefe	Bestell-Text	Anschlag	Korpusausführung	EEK	PG 1	PG 2	PG 3
482	1500	570	W03002M15		Comfort E		-	3298	

## Waschtischbreite 1715

### Mineralmarmor-Waschtisch

Weiß (w)  
mit integriertem Überlauf

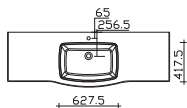

Höhe	Breite	Tiefe	Bestell-Text	Anschlag	Korpuserausführung	EEK	PG 1	PG 2	PG 3
25	1715	584	BME002M17101				1218		

### LED-Zusatzbeleuchtung

für Schattenfuge, 12V LED, LM LED, 15W  
inkl. Bewegungssensor



**Nicht separat bestellbar!**

Höhe	Breite	Tiefe	Bestell-Text	Anschlag	Korpuserausführung	EEK	PG 1	PG 2	PG 3
10	1675	590	ZLH01817E			A+++-A (1)	538		

### Unterschrank

Mittelteil rund  
3 Auszüge

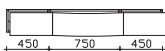

Höhe	Breite	Tiefe	Bestell-Text	Anschlag	Korpuserausführung	EEK	PG 1	PG 2	PG 3
242	1650	550	W06002M16		Comfort E		-	2138	

### Unterschrank

Mittelteil rund  
2 Drehtüren außen, 2 Auszüge

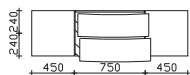

Höhe	Breite	Tiefe	Bestell-Text	Anschlag	Korpuserausführung	EEK	PG 1	PG 2	PG 3
482	1650	550	W04002M16		Comfort E		-	2488	

### Unterschrank

Mittelteil rund  
6 Auszüge

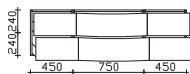

Höhe	Breite	Tiefe	Bestell-Text	Anschlag	Korpuserausführung	EEK	PG 1	PG 2	PG 3
482	1650	550	W03002M16		Comfort E		-	3338	

# Waschtischbreite 1865

**Mineralmarmor-Doppelwaschtisch**  
 Weiß (w)  
 mit integriertem Überlauf

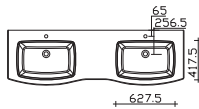

Höhe	Breite	Tiefe	Bestell-Text	Anschlag	Korpusausführung	EEK	PG 1	PG 2	PG 3
25	1865	584	BMD002M18601				1398		

**LED-Zusatzbeleuchtung**  
 für Schattenfuge, 12V LED, LM LED, 14,4W  
 inkl. Bewegungssensor  
 optional einsetzbar zu:, BMD002M18601



**Nicht separat bestellbar!**

Höhe	Breite	Tiefe	Bestell-Text	Anschlag	Korpusausführung	EEK	PG 1	PG 2	PG 3
10	1815	590	ZLH02018E			A++-A (I)	568		

**Waschtischunterschrank**  
 Außenelemente rund  
 3 Auszüge

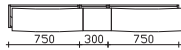

Höhe	Breite	Tiefe	Bestell-Text	Anschlag	Korpusausführung	EEK	PG 1	PG 2	PG 3
242	1800	550	W06002M18		Comfort E		-	2528	

**Waschtischunterschrank**  
 mit Siphonausschnitt  
 Außenelemente rund  
 4 Auszüge  
 1 Drehtür und 1 Einlegeboden in der Mitte

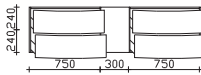

Höhe	Breite	Tiefe	Bestell-Text	Anschlag	Korpusausführung	EEK	PG 1	PG 2	PG 3
482	1800	550	W04002M18	L/R	Comfort E		-	3498	

**Waschtischunterschrank**  
 mit Siphonausschnitt  
 Außenelemente rund  
 6 Auszüge

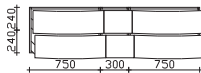

Höhe	Breite	Tiefe	Bestell-Text	Anschlag	Korpusausführung	EEK	PG 1	PG 2	PG 3
482	1800	550	W03002M18		Comfort E		-	3898	

# Mineralmarmor-Waschtisch rund, variabel in der Breite

Variabel in der Breite von 750 bis 2000 mm, mit einem integrierten Becken, Plattenstärke 25 mm, weiß glänzend, Tiefe 584 mm, inkl. integriertem Überlaufsystem,  
 Bestellbeispiel: BVE002M20001-\_\_\_\_\_ (Gesamtbreite in mm)

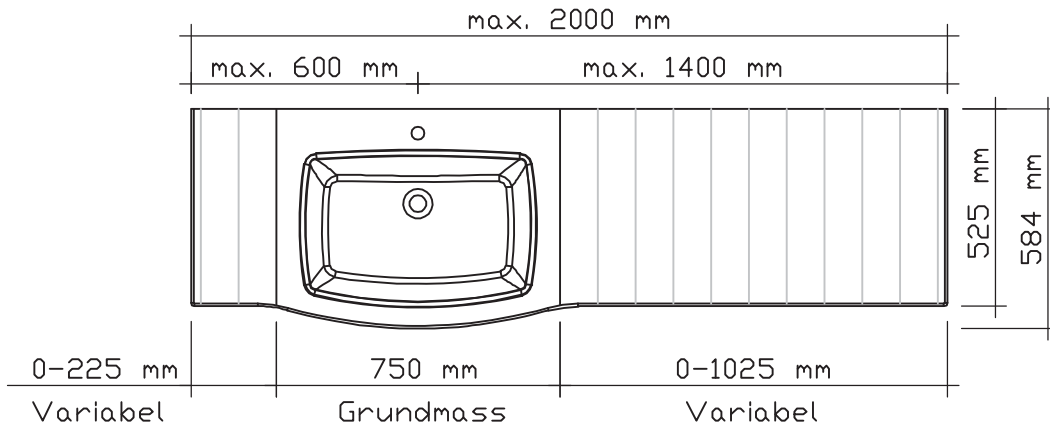

Bei variablen runden Waschtischen ist die seitliche Kante nicht abgeschrägt wie bei Standardmaßen!

Standard                      Variabel

**Mineralmarmor-Waschtisch rund**  
 variable Breite 750-2000 mm  
 Weiß (w)  
 inkl. Überlaufsystem

**Beckenmittelpunkt (BMP) von rechts angeben!**  
**Bei Bestellung Skizze mit Maßangaben erforderlich!**  
**Bitte einen Waschtischüberstand von je 10 mm je Seite einplanen**  
**(außer bei Nischenlösungen)**

Höhe	Breite	Tiefe	Bestell-Text	EEK	PG 1	PG 2	PG 3
25	750	584	BVE002M20001-_____	Grundwert	768		
25	750-2000	584		Aufpreis je angefangene 100 mm	80		

Waschtische auch ohne Armaturlochbohrung möglich.  
 Bitte unbedingt bei Bestellung mit angeben, falls gewünscht.  
 Aufpreis 100 Punkte

# Mineralmarmor-Waschtisch rund, variabel in der Breite

Variabel in der Breite von 750 bis 2000 mm, mit einem integrierten Becken, Plattenstärke 25 mm, weiß glänzend, Tiefe 584 mm, inkl. integriertem Überlaufsystem, Bestellbeispiel: BVE002M20001-\_\_\_\_\_ (Gesamtbreite in mm)

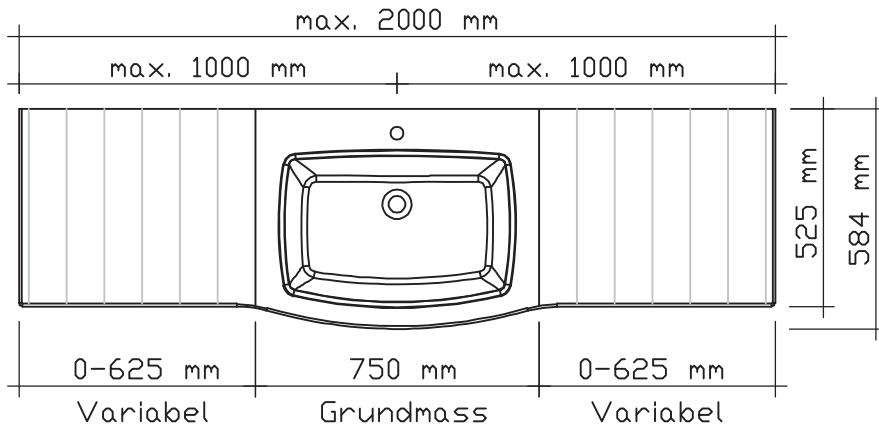

Bei variablen runden Waschtischen ist die seitliche Kante nicht abgeschrägt wie bei Standardmaßen!

Standard

Variabel

**Mineralmarmor-Waschtisch rund**  
 variable Breite 750-2000 mm  
 Weiß (w)  
 inkl. Überlaufsystem

**Beckenmittelpunkt (BMP) von rechts angeben!**  
**Bei Bestellung Skizze mit Maßangaben erforderlich!**  
**Bitte einen Waschtischüberstand von je 10 mm je Seite einplanen**  
**(außer bei Nischenlösungen)**

Höhe	Breite	Tiefe	Bestell-Text	EEK	PG 1	PG 2	PG 3
25	750	584	BVE002M20001-_____	Grundwert	768		
25	750-2000	584		Aufpreis je angefangene 100 mm	80		

Waschtische auch ohne Armaturlochbohrung möglich.  
 Bitte unbedingt bei Bestellung mit angeben, falls gewünscht.  
 Aufpreis 100 Punkte

# Mineralmarmor-Waschtisch rund, variabel in der Breite

Variabel in der Breite von 750 bis 2000 mm, mit einem integrierten Becken, Plattenstärke 25 mm, weiß glänzend, Tiefe 584 mm, inkl. integriertem Überlaufsystem, Bestellbeispiel: BVE002M20001-\_\_\_\_\_ (Gesamtbreite in mm)

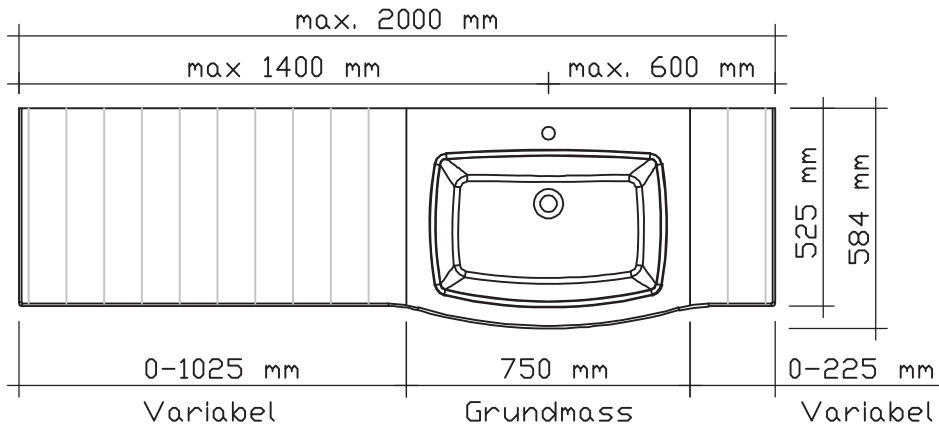

Bei variablen runden Waschtischen ist die seitliche Kante nicht abgeschrägt wie bei Standardmaßen!

Standard      Variabel

**Mineralmarmor-Waschtisch rund**  
variable Breite 750-2000 mm  
Weiß (w)  
inkl. Überlaufsystem

**Beckenmittelpunkt (BMP) von rechts angeben!**  
**Bei Bestellung Skizze mit Maßangaben erforderlich!**  
**Bitte einen Waschtischüberstand von je 10 mm je Seite einplanen (außer bei Nischenlösungen)**

Höhe	Breite	Tiefe	Bestell-Text	EEK	PG 1	PG 2	PG 3
25	750	584	BVE002M20001-_____	Grundwert	768		
25	750-2000	584		Aufpreis je angefangene 100 mm	80		

Waschtische auch ohne Armaturlochbohrung möglich.  
Bitte unbedingt bei Bestellung mit angeben, falls gewünscht.  
Aufpreis 100 Punkte



**Unterschränke mit Siphonausschnitt (Einzelwaschplatz)**

**Waschtischunterschrank**  
 rund  
 mit Siphonausschnitt  
 1 Auszug



Höhe	Breite	Tiefe	Bestell-Text	Anschlag	Korpusausführung	EEK	PG 1	PG 2	PG 3
242	750	550	W05002M75		Comfort E		-	998	

**Waschtischunterschrank**  
 rund  
 mit Siphonausschnitt  
 2 Auszüge

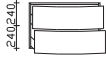

Höhe	Breite	Tiefe	Bestell-Text	Anschlag	Korpusausführung	EEK	PG 1	PG 2	PG 3
482	750	550	W02002M75		Comfort E		-	1558	

**Bestellformular BVE002M20001**



Hier bitte Ihre Wunschabmessungen einzeichnen und per Fax an die Pelipal GmbH: **0 52 52/848-399** senden

**Bitte alle Maße angeben: Gesamtbreite und Beckenmittelpunkt!**

Achtung! Bitte 10 mm Überstand je Seite einplanen (außer bei Nischenlösungen)

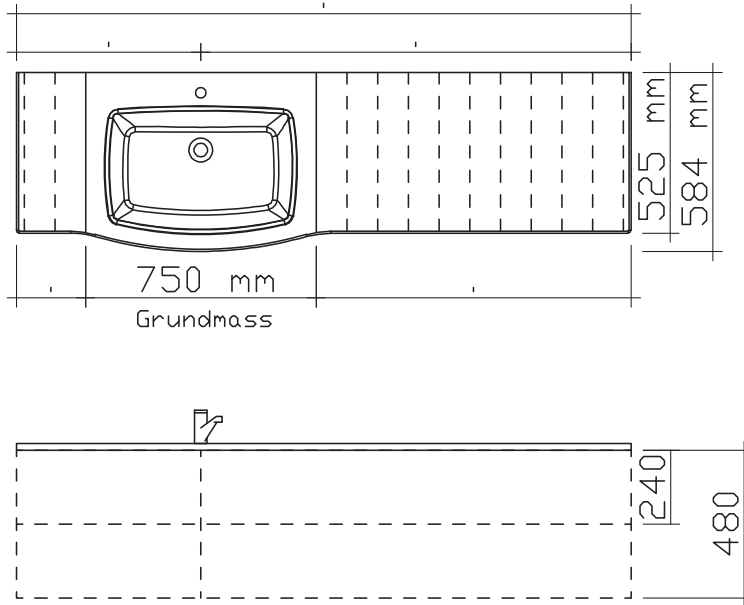

**PERSÖNLICHE ANGABEN**

Firma\*  Ansprechpartner

Anschrift\*

Telefon\*  Fax  Email

Kd.-Nr.\*

Bemerkungen

Datum  Unterschrift

**Bestellformular BVE002M20001**



Hier bitte Ihre Wunschabmessungen einzeichnen und per Fax an die Pelipal GmbH: **0 52 52/848-399** senden

**Bitte alle Maße angeben: Gesamtbreite und Beckenmittelpunkt!**

Achtung! Bitte 10 mm Überstand je Seite einplanen (außer bei Nischenlösungen)

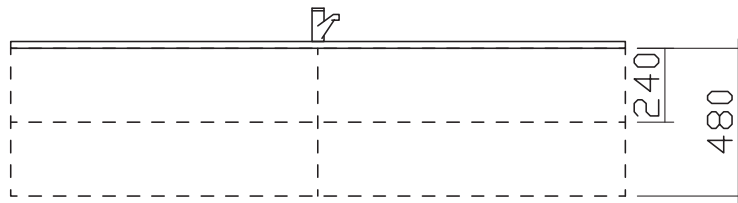
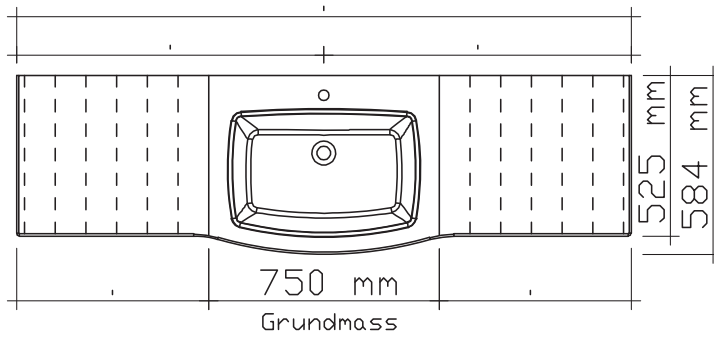

**PERSÖNLICHE ANGABEN**

Firma\*  Ansprechpartner

Anschrift\*

Telefon\*  Fax  Email

Kd.-Nr.\*

Bemerkungen

Datum

Unterschrift

Bestellformular BVE002M20001



Hier bitte Ihre Wunschabmessungen einzeichnen und per Fax an die Pelipal GmbH: 0 52 52/848-399 senden

Bitte alle Maße angeben: Gesamtbreite und Beckenmittelpunkt!

Achtung! Bitte 10 mm Überstand je Seite einplanen (außer bei Nischenlösungen)

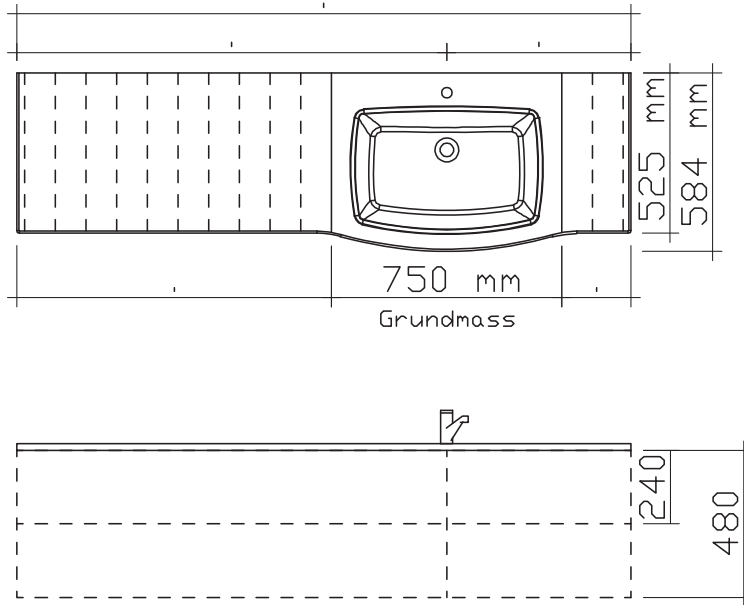

PERSÖNLICHE ANGABEN

Firma\*  Ansprechpartner

Anschrift\*

Telefon\*  Fax  Email

Kd.-Nr.\*

Bemerkungen

Datum  Unterschrift

**Unterschranke ohne Siphonausschnitt**

**Unterschrank**  
1 Auszug  
ohne Siphonausschnitt



Höhe	Breite	Tiefe	Bestell-Text	Anschlag	Korpusausführung	EEK	PG 1	PG 2	PG 3
242	300	490	W06244930		Comfort E		550	555	

**Unterschrank**  
1 Auszug  
ohne Siphonausschnitt



Höhe	Breite	Tiefe	Bestell-Text	Anschlag	Korpusausführung	EEK	PG 1	PG 2	PG 3
242	450	490	W06244945		Comfort E		584	600	

**Unterschrank**  
1 Auszug  
ohne Siphonausschnitt



Höhe	Breite	Tiefe	Bestell-Text	Anschlag	Korpusausführung	EEK	PG 1	PG 2	PG 3
242	600	490	W06244960		Comfort E		594	620	

**Unterschrank**  
1 Auszug  
ohne Siphonausschnitt



Höhe	Breite	Tiefe	Bestell-Text	Anschlag	Korpusausführung	EEK	PG 1	PG 2	PG 3
242	750	490	W06244975		Comfort E		656	695	

**Unterschrank**  
1 Auszug  
ohne Siphonausschnitt



Höhe	Breite	Tiefe	Bestell-Text	Anschlag	Korpusausführung	EEK	PG 1	PG 2	PG 3
242	900	490	W06244990		Comfort E		694	745	

**Unterschrank**  
1 Drehtür  
1 Glaseinlegeboden  
ohne Siphonausschnitt



**Bitte Türanschlag links (L), rechts (R) angeben!**

Höhe	Breite	Tiefe	Bestell-Text	Anschlag	Korpusausführung	EEK	PG 1	PG 2	PG 3
482	300	490	W04484930	L/R	Comfort E		405	438	

**Unterschrank**  
2 Auszüge  
ohne Siphonausschnitt



Höhe	Breite	Tiefe	Bestell-Text	Anschlag	Korpusausführung	EEK	PG 1	PG 2	PG 3
482	300	490	W03484930		Comfort E		905	915	

**Unterschrank**  
1 Drehtür  
1 Glaseinlegeboden  
ohne Siphonausschnitt



**Bitte Türanschlag links (L), rechts (R) angeben!**

Höhe	Breite	Tiefe	Bestell-Text	Anschlag	Korpusausführung	EEK	PG 1	PG 2	PG 3
482	450	490	W04484945	L/R	Comfort E		440	498	

## Unterschränke ohne Siphonausschnitt

**Unterschrank**  
2 Drehtüren  
1 Glaseinlegeboden  
ohne Siphonausschnitt



Höhe	Breite	Tiefe	Bestell-Text	Anschlag	Korpuserausführung	EEK	PG 1	PG 2	PG 3
482	600	490	W04484960		Comfort E		574	640	

**Unterschrank**  
2 Drehtüren  
2 Glaseinlegeböden  
ohne Siphonausschnitt



Höhe	Breite	Tiefe	Bestell-Text	Anschlag	Korpuserausführung	EEK	PG 1	PG 2	PG 3
482	900	490	W04484990		Comfort E		780	885	

**Unterschrank**  
2 Auszüge  
ohne Siphonausschnitt



Höhe	Breite	Tiefe	Bestell-Text	Anschlag	Korpuserausführung	EEK	PG 1	PG 2	PG 3
482	450	490	W03484945		Comfort E		952	985	

**Unterschrank**  
2 Auszüge  
1 Glaseinlegeboden  
ohne Siphonausschnitt



Höhe	Breite	Tiefe	Bestell-Text	Anschlag	Korpuserausführung	EEK	PG 1	PG 2	PG 3
482	600	490	W03484960		Comfort E		980	1035	

**Unterschrank**  
2 Auszüge  
ohne Siphonausschnitt

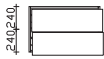

Höhe	Breite	Tiefe	Bestell-Text	Anschlag	Korpuserausführung	EEK	PG 1	PG 2	PG 3
482	750	490	W03484975		Comfort E		1020	1090	

**Unterschrank**  
2 Auszüge  
ohne Siphonausschnitt

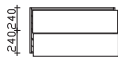

Höhe	Breite	Tiefe	Bestell-Text	Anschlag	Korpuserausführung	EEK	PG 1	PG 2	PG 3
482	900	490	W03484990		Comfort E		1080	1170	

## Unterschränke - variable Breite und Tiefe

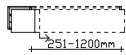

**Unterschrank**  
variable Breite und Tiefe  
1 Auszug  
ohne Siphonausschnitt

**Bitte Breite und Tiefe angeben!**

Höhe	Breite	Tiefe	Bestell-Text	Anschlag	Korpusausführung	EEK	PG 1	PG 2	PG 3
242	250-600	330-590	W0624V1-_____				625	700	
242	600-900	330-590	W0624V2-_____				738	860	
242	900-1200	330-590	W0624V3-_____				788	955	

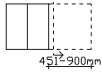

**Unterschrank**  
variable Breite und Tiefe  
2 Drehtüren  
ohne Siphonausschnitt

**Bitte Breite und Tiefe angeben!**

Höhe	Breite	Tiefe	Bestell-Text	Anschlag	Korpusausführung	EEK	PG 1	PG 2	PG 3
482	450-600	330-590	W0448V2-_____				620	780	
482	600-900	330-590	W0448V3-_____				865	1120	

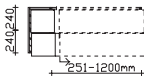

**Unterschrank**  
variable Breite und Tiefe  
2 Auszüge  
ohne Siphonausschnitt

**Bitte Breite und Tiefe angeben!**

Höhe	Breite	Tiefe	Bestell-Text	Anschlag	Korpusausführung	EEK	PG 1	PG 2	PG 3
482	250-600	330-590	W0348V1-_____				995	1140	
482	600-900	330-590	W0348V2-_____				1280	1540	
482	900-1200	330-590	W0348V3-_____				1372	1730	

# Unterschrankregale

## Unterschrank-Regal



Höhe	Breite	Tiefe	Bestell-Text	Anschlag	Korpusausführung	EEK	PG 1	PG 2	PG 3
242	200	490	W06244920				225		

## Unterschrank-Regal

1 Einlegeboden in Korpusdekor



Höhe	Breite	Tiefe	Bestell-Text	Anschlag	Korpusausführung	EEK	PG 1	PG 2	PG 3
482	200	490	W03484920				300		

## Unterschrank-Regal

variable Breite und Tiefe



Bitte Breite und Tiefe angeben!

Höhe	Breite	Tiefe	Bestell-Text	Anschlag	Korpusausführung	EEK	PG 1	PG 2	PG 3
242	200-450	125-590	W0624V4-_____				288		

## Unterschrank-Regal

variable Breite und Tiefe

1 Glaseinlegeboden



Bitte Breite und Tiefe angeben!

Höhe	Breite	Tiefe	Bestell-Text	Anschlag	Korpusausführung	EEK	PG 1	PG 2	PG 3
482	200-450	125-590	W0348V4-_____				394		



# pelipal

MADE IN GERMANY

MINERALMARMOR-WASCHTISCH



**Kunde:**

**Lieferant:**

**Datum:**

PELIPAL GmbH  
Hans-Wilhelm-Peters-Straße 2  
33189 Schlangen

Laufzeit:  
Lieferzeit: 30 Arbeitstage  
Tel.: 05252/848-0  
Fax: 05252/848-158  
Mindestbestellwert:  
Frachtkosten:  
Incoterm:

**Punkte**

**Block:**

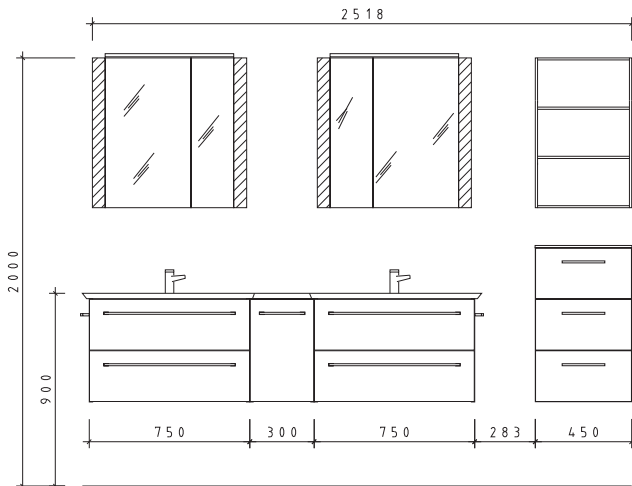

**Maß in mm:**

**2518**  
Energieeffizienzangaben siehe Typenplan

Front: Eiche Weiß quer Nachbildung- PG 2  
Korpusfarbe: Eiche Weiß quer Nachbildung  
Akzentfarbe: /  
Korpusausführung: Comfort E  
Schubkasten: Metallzarge mit Softeinzug  
WT-Plattenfarbe: /  
Stollenfarbe: /  
Griff/Knopf: C1  
Montage: wandhängend  
Archiv-Nr.: 1-C3-MM-F15-2

**Ausschreibungsnummer: 119**

Pos.	Stk.	Artikel-Nr. / Anschlag	Beschreibung	Comfort E Punkte
1	1	BMD002MI8601	Mineralmarmor-Doppelwaschtisch	1398
2	1	ZLH02018E	LED-Zusatzbeleuchtung	568
3	1	W04002MI8	L/R: Waschtischunterschrank	3498
4	1	C3-S2E13-7270-17	L/R Spiegelschrank inkl. LED-Beleuchtung seitlich	1488
5	1	EB-L-WP 01	LED-Zusatzbeleuchtung für Waschplatz	170
6	1	ZALATF51E	Aufsatzleuchte LED	305
7	1	C3-S2E13-7270-17	L/R: Spiegelschrank inkl. LED-Beleuchtung seitlich	1488
8	1	EB-L-WP 01	LED-Zusatzbeleuchtung für Waschplatz	170
9	1	ZALATF51E	Aufsatzleuchte LED	305
10	1	EM-WR 70-03-45-17	Wandregal	440
11	1	UGL034533	Highboard 3 Auszüge	1440
12	1	AOF104533H	Abdeckplatte	90
13	2	ZEHM33	Einhebelmischer	2340
14	2	HH6-380-1	Handtuchhalter 1-armig	180
15	2	ZKEFA343C	Kosmetikeinsatz 2-teilig 343 mm tief	276
16	1	ZKEFA253C	Kosmetikeinsatz 253 mm tief 2-teilig	138
<b>Kombinationspreis:</b>				<b>14294</b>

Änderungen und Irrtümer vorbehalten!

# pelipal

MADE IN GERMANY

MINERALMARMOR-WASCHTISCH



**Kunde:**

**Lieferant:**

**Datum:**

**Laufzeit:**

**Lieferzeit:**

**Tel.:**

**Fax:**

**Mindestbestellwert:**

**Frachtkosten:**

**Incoterm:**

30 Arbeitstage

05252/848-0

05252/848-158

**Punkte**

Block:

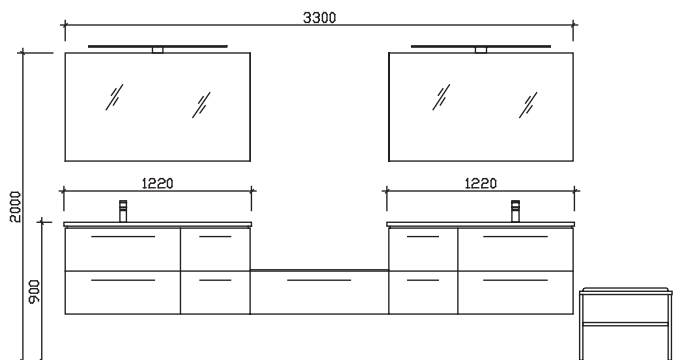

**Maß in mm:**

**3300**

Energieeffizienzangaben siehe Typenplan

Front: Castello Eiche quer Nachbildung - PG2  
 Korpusfarbe: Castello Eiche quer Nachbildung  
 Akzentfarbe: /  
 Korpusausführung: Comfort E  
 Schubkasten: Metallzarge mit Softeinzug  
 WT-Plattenfarbe: /  
 Stollenfarbe: /  
 Griff/Knopf: N1  
 Montage: wandhängend  
 Archiv-Nr.: 1-C3-MMv-F78-Ret2-2.0

Pos.	Stk.	Artikel-Nr. / Anschlag	Beschreibung	Comfort E Punkte
1	1	BVE002M20001-1220	Mineralmarmor-Waschtisch rund variabel BMP 835 B 1220	1168
2	1	BVE002M20001-1220	Mineralmarmor-Waschtisch rund variabel BMP 835 B 1220	1168
3	2	W02002M75	Waschtischunterschrank 2 Auszüge	3116
4	2	W03484945	Unterschrank 2 Auszüge	1970
5	1	W06244990	Unterschrank 1 Auszug	745
6	1	AOV102560H-_____	Abdeckplatte variabel B/T 900x500	130
7	2	C3-SP-1270	Spiegel auf Trägerplatte	780
8	2	EB-LS-AG-600F	Aufsatzleuchte LED für Spiegelschrank	640
9	2	HHWE 3-345	Handtuchhalter 2-armig, eckig, zur Wandmontage	360
10	1	EM-SB 01-W	Sitzbank mit Ablage und Sitzkissen	545
<b>Kombinationspreis:</b>				<b>10622</b>

Änderungen und Irrtümer vorbehalten!

# pelipal

GLASWASCHTISCHE  
MIT UNTERSCHRÄNKEN

MADE IN GERMANY



Übersicht Glaswaschtisch inkl. Clou-Ab- und Überlauf

BME001G77003: Breite 770 mm

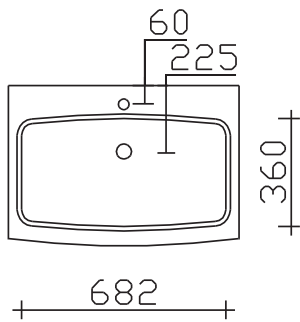

BME001G92003: Breite 920

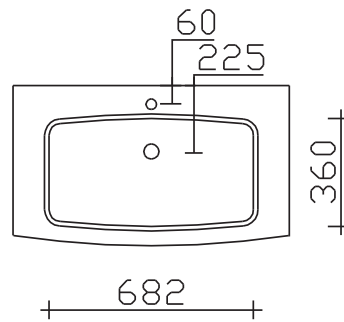

BLE001G10703: Breite 1070 mm

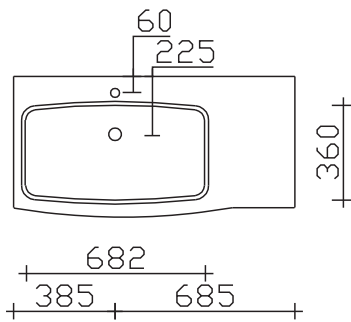

BRE001G10703: Breite 1070 mm

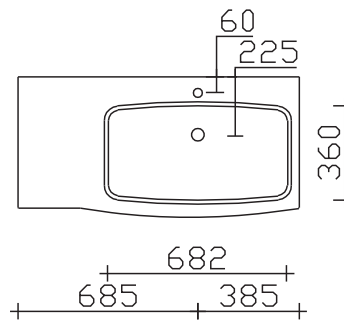

BME001G13703: Breite 1370 mm

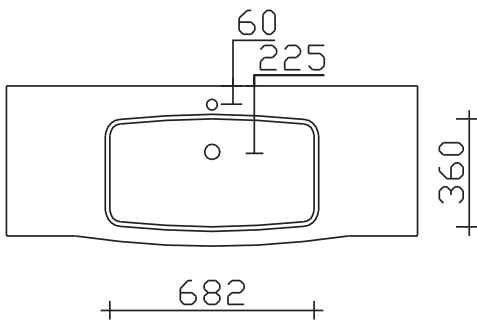

BMD001G12703: Breite 1270 mm

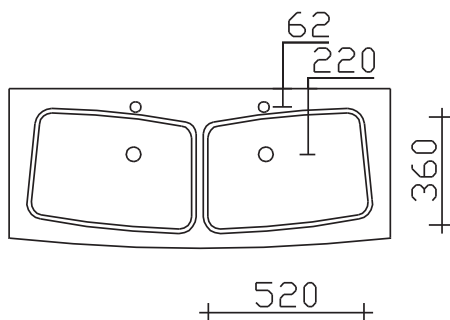

Waschtische auch ohne Armaturlochbohrung möglich.  
Bitte unbedingt bei Bestellung mit angeben, falls gewünscht.  
Aufpreis 100 Punkte

**Übersicht Glaswaschtisch inkl. Clou-Überlauf**

**BVE001G20003: variabel links**

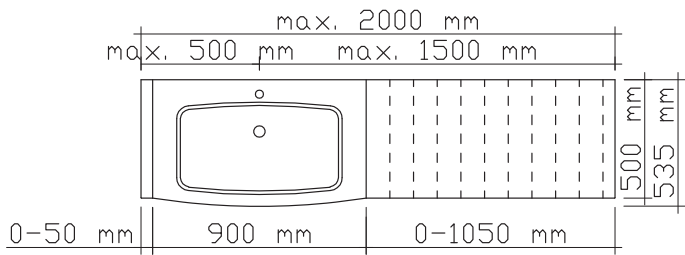

**BVE001G20003: variabel rechts**

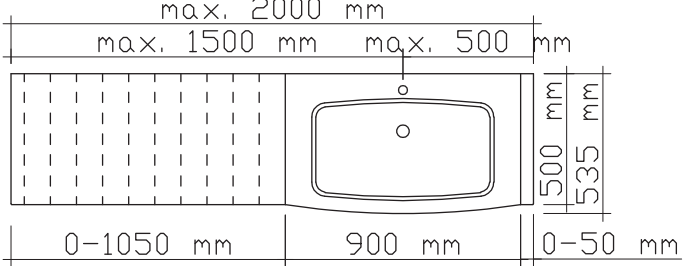

**BVE001G20003: variabel mittig**

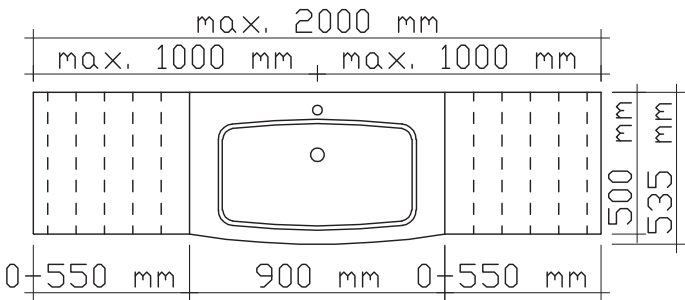

**BVD001G20003: variabel links**

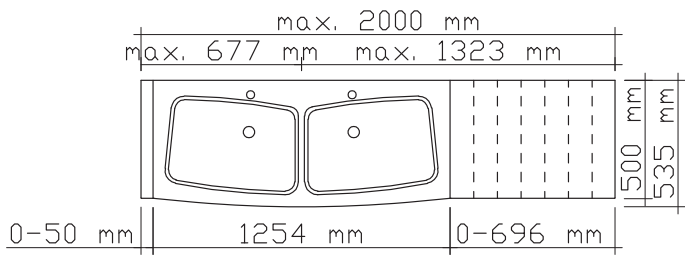

**BVD001G20003: variabel rechts**

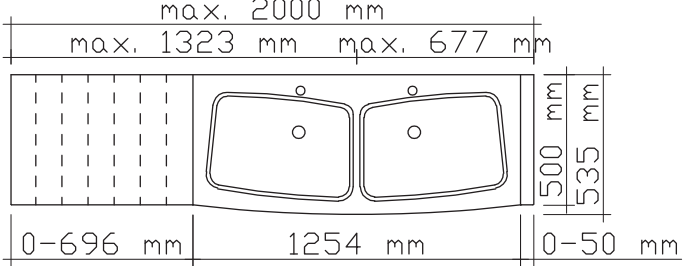

**BVD001G20003: variabel mittig**

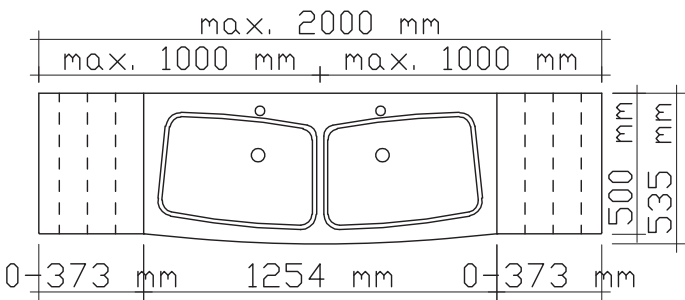

Waschtische auch ohne Armaturlochbohrung möglich.  
Bitte unbedingt bei Bestellung mit angeben, falls gewünscht.  
Aufpreis 100 Punkte

## Waschtischbreite 770

**Glaswaschtisch**  
inkl. Clou-Abflusssystem, Optiwhite (03)

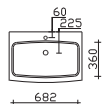

Höhe	Breite	Tiefe	Bestell-Text	Anschlag	Korpuserausführung	EEK	PG 1	PG 2	PG 3
12	770	535	BME001G77003				1745		

**Waschtischunterschrank**  
mit Siphonausschnitt  
1 Auszug



Höhe	Breite	Tiefe	Bestell-Text	Anschlag	Korpuserausführung	EEK	PG 1	PG 2	PG 3
242	750	490	W05002K75		Comfort E		710	745	

**Waschtischunterschrank**  
mit Siphonausschnitt  
2 Auszüge

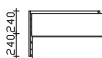

Höhe	Breite	Tiefe	Bestell-Text	Anschlag	Korpuserausführung	EEK	PG 1	PG 2	PG 3
482	750	490	W02002K75		Comfort E		1128	1200	

**Waschtischunterschrank**  
mit Siphonausschnitt  
2 Auszüge  
für Durchlauferhitzer geeignet

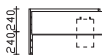

**Platzangebot hinter den Auszügen: 160mm**

Höhe	Breite	Tiefe	Bestell-Text	Anschlag	Korpuserausführung	EEK	PG 1	PG 2	PG 3
482	750	490	WDL002K75		Comfort E		1128	1200	



# Waschtischbreite 920

**Glaswaschtisch**  
inkl. Clou-Ablaufsystem, Optiwhite (03)

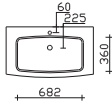

Höhe	Breite	Tiefe	Bestell-Text	Anschlag	Korpusausführung	EEK	PG 1	PG 2	PG 3
12	920	535	BME001G92003				1995		

**Waschtischunterschrank**  
mit Siphonausschnitt  
1 Auszug



Höhe	Breite	Tiefe	Bestell-Text	Anschlag	Korpusausführung	EEK	PG 1	PG 2	PG 3
242	900	490	W05002K90		Comfort E		760	805	

**Waschtischunterschrank**  
mit Siphonausschnitt  
2 Auszüge

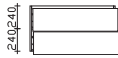

Höhe	Breite	Tiefe	Bestell-Text	Anschlag	Korpusausführung	EEK	PG 1	PG 2	PG 3
482	900	490	W02002K90		Comfort E		1152	1245	

**Waschtischunterschrank**  
mit Siphonausschnitt  
2 Auszüge  
für Durchlauferhitzer geeignet

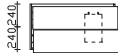

**Platzangebot hinter den Auszügen: 160mm**

Höhe	Breite	Tiefe	Bestell-Text	Anschlag	Korpusausführung	EEK	PG 1	PG 2	PG 3
482	900	490	WDL002K90		Comfort E		1152	1245	

## Waschtischbreite 1070

**Glaswaschtisch**  
inkl. Clou-Abflusssystem  
Optiwhite (03)  
Becken links

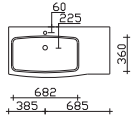

Höhe	Breite	Tiefe	Bestell-Text	Anschlag	Korpusausführung	EEK	PG 1	PG 2	PG 3
12	1070	535	BLE001G10703				2900		

**Glaswaschtisch**  
inkl. Clou-Abflusssystem  
Optiwhite (03)  
Becken rechts

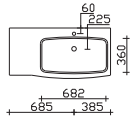

Höhe	Breite	Tiefe	Bestell-Text	Anschlag	Korpusausführung	EEK	PG 1	PG 2	PG 3
12	1070	535	BRE001G10703				2900		

**Waschtischunterschrank**  
mit Siphonausschnitt links  
1 Auszug

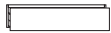

Höhe	Breite	Tiefe	Bestell-Text	Anschlag	Korpusausführung	EEK	PG 1	PG 2	PG 3
242	1050	490	W05002K10L		Comfort E		930	990	

**Waschtischunterschrank**  
mit Siphonausschnitt rechts  
1 Auszug



Höhe	Breite	Tiefe	Bestell-Text	Anschlag	Korpusausführung	EEK	PG 1	PG 2	PG 3
242	1050	490	W05002K10R		Comfort E		930	990	

**Waschtischunterschrank**  
mit Siphonausschnitt  
1 Auszug  
Abb. zeigt links

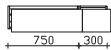

**Bitte Ausrichtung links (L), rechts (R) angeben!**

Höhe	Breite	Tiefe	Bestell-Text	Anschlag	Korpusausführung	EEK	PG 1	PG 2	PG 3
242	1050	490	W06002K10	L/R	Comfort E		1314	1358	

**Waschtischunterschrank**  
mit Siphonausschnitt links  
2 Auszüge

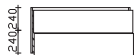

Höhe	Breite	Tiefe	Bestell-Text	Anschlag	Korpusausführung	EEK	PG 1	PG 2	PG 3
482	1050	490	W02002K10L		Comfort E		1295	1418	

**Waschtischunterschrank**  
mit Siphonausschnitt rechts  
2 Auszüge



Höhe	Breite	Tiefe	Bestell-Text	Anschlag	Korpusausführung	EEK	PG 1	PG 2	PG 3
482	1050	490	W02002K10R		Comfort E		1295	1418	

**Waschtischunterschrank**  
mit Siphonausschnitt  
2 Auszüge, 1 Drehtür  
Abb. zeigt links

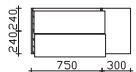

**Bitte Ausrichtung links (L), rechts (R) angeben!**

Höhe	Breite	Tiefe	Bestell-Text	Anschlag	Korpusausführung	EEK	PG 1	PG 2	PG 3
482	1050	490	W04002K10	L/R	Comfort E		1610	1720	

**Waschtischbreite 1070**

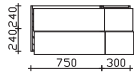

**Waschtischunterschrank**  
 mit Siphonausschnitt  
 4 Auszüge  
 Abb. zeigt links

**Bitte Ausrichtung links (L), rechts (R) angeben!**

Höhe	Breite	Tiefe	Bestell-Text	Anschlag	Korpusausführung	EEK	PG 1	PG 2	PG 3
482	1050	490	W03002K10	L/R	Comfort E		2145	2235	

## Waschtischbreite 1370

**Glaswaschtisch**  
inkl. Clou-Abflusssystem  
Optiwhite (03)

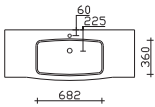

Höhe	Breite	Tiefe	Bestell-Text	Anschlag	Korpuserausführung	EEK	PG 1	PG 2	PG 3
12	1370	535	BME001G13703				2970		

**Waschtischunterschrank**  
mit Siphonausschnitt  
3 Auszüge

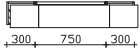

Höhe	Breite	Tiefe	Bestell-Text	Anschlag	Korpuserausführung	EEK	PG 1	PG 2	PG 3
242	1350	490	W06002K13		Comfort E		1700	1745	

**Waschtischunterschrank**  
mit Siphonausschnitt  
2 Auszüge mittig  
2 Drehtüren außen

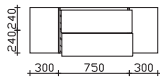

Höhe	Breite	Tiefe	Bestell-Text	Anschlag	Korpuserausführung	EEK	PG 1	PG 2	PG 3
482	1350	490	W04002K13		Comfort E		1864	1995	

**Waschtischunterschrank**  
mit Siphonausschnitt  
6 Auszüge

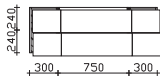

Höhe	Breite	Tiefe	Bestell-Text	Anschlag	Korpuserausführung	EEK	PG 1	PG 2	PG 3
482	1350	490	W03002K13		Comfort E		2860	2955	

**Waschtischunterschrank**  
mit Siphonausschnitt  
2 Auszüge  
2 Drehtüren  
2 Glaseinlegeböden  
für Durchlauferhitzer geeignet

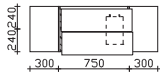

**Platzangebot hinter den Auszügen: 160mm**

Höhe	Breite	Tiefe	Bestell-Text	Anschlag	Korpuserausführung	EEK	PG 1	PG 2	PG 3
482	1350	490	WDL002K13		Comfort E		1864	1995	

# Waschtischbreite 1270

**Glas-Doppelwaschtisch**  
inkl. Clou-Abflusssystem  
Optiwhite (03)

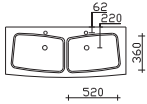

Höhe	Breite	Tiefe	Bestell-Text	Anschlag	Korpusausführung	EEK	PG 1	PG 2	PG 3
12	1270	535	BMD001G12703				2970		

**Waschtischunterschrank**  
mit 2 Siphonausschnitten  
1 Auszug



Höhe	Breite	Tiefe	Bestell-Text	Anschlag	Korpusausführung	EEK	PG 1	PG 2	PG 3
242	1250	490	W05002K12		Comfort E		965	1020	

**Waschtischunterschrank**  
mit 2 Siphonausschnitten  
2 Auszüge

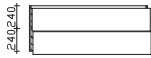

Höhe	Breite	Tiefe	Bestell-Text	Anschlag	Korpusausführung	EEK	PG 1	PG 2	PG 3
482	1250	490	W02002K12		Comfort E		1362	1495	

## Glas-Waschtisch BVE001G20003, variabel in der Breite

Variabel in der Breite von 900 bis 2000 mm, mit einem integrierten Becken, Glas Optiwhite (03),  
 Plattenstärke 12 mm, Tiefe 500/535 mm, inkl. Clou-Überlaufsystem  
 Bestellbeispiel: BVE001G20003-\_\_\_\_\_ (Gesamtbreite im mm)

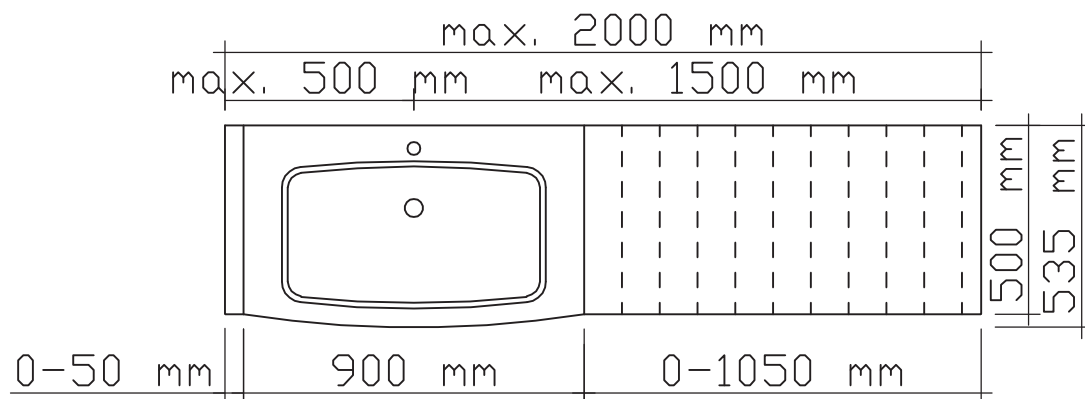

**Glaswaschtisch**  
 inkl. Clou-Ablaufsystem  
 Optiwhite (03)  
 variable Breite bis 2000 mm

**Beckenmittelpunkt (BMP) von rechts angeben!**  
**Bei Bestellung Skizze mit Maßangaben erforderlich!**  
**Bitte einen Waschtischüberstand von je 10 mm je Seite einplanen**  
**(außer bei Nischenlösungen)**

Höhe	Breite	Tiefe	Bestell-Text	EEK	PG 1	PG 2	PG 3
12	900	535	BVE001G20003-_____	Grundwert	2095		
12	900-2000	535		Aufpreis je angefangene 100 mm	215		

Waschtische auch ohne Armaturlochbohrung möglich.  
 Bitte unbedingt bei Bestellung mit angeben, falls gewünscht.  
 Aufpreis 100 Punkte

**Glas-Waschtisch BVE001G20003, variabel in der Breite**

Variabel in der Breite von 900 bis 2000 mm, mit einem integrierten Becken, Glas Optiwhite (03),  
 Plattenstärke 12 mm, Tiefe 500/535 mm, inkl. Clou-Überlaufsystem  
 Bestellbeispiel: BVE001G20003-\_\_\_\_\_ (Gesamtbreite im mm)

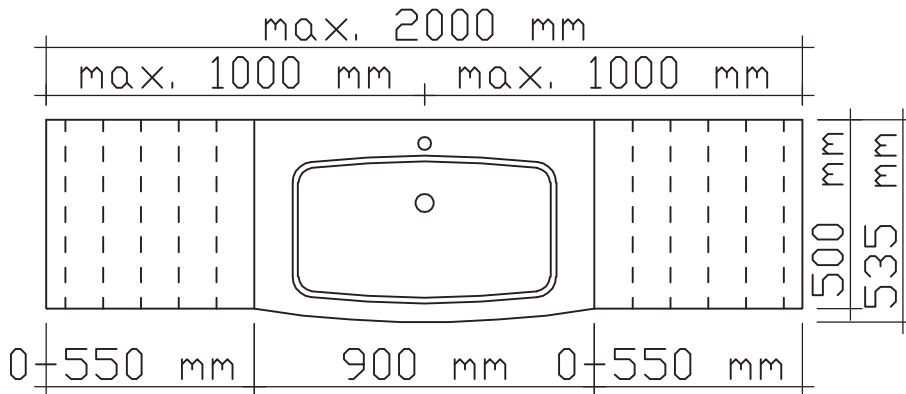

**Glaswaschtisch**  
 inkl. Clou-Ablaufsystem  
 Optiwhite (03)  
 variable Breite bis 2000 mm

**Beckenmittelpunkt (BMP) von rechts angeben!**  
**Bei Bestellung Skizze mit Maßangaben erforderlich!**  
**Bitte einen Waschtischüberstand von je 10 mm je Seite einplanen**  
**(außer bei Nischenlösungen)**

Höhe	Breite	Tiefe	Bestell-Text	EEK	PG 1	PG 2	PG 3
12	900	535	BVE001G20003-_____	Grundwert	2095		
12	900-2000	535		Aufpreis je angefangene 100 mm	215		

Waschtische auch ohne Armaturlochbohrung möglich.  
 Bitte unbedingt bei Bestellung mit angeben, falls gewünscht.  
 Aufpreis 100 Punkte

## Glas-Waschtisch BVE001G20003, variabel in der Breite

Variabel in der Breite von 900 bis 2000 mm, mit einem integrierten Becken, Glas Optiwhite (owh),  
 Plattenstärke 12 mm, Tiefe 500/535 mm, inkl. Clou-Überlaufsystem  
 Bestellbeispiel: C3-GWTV 535-\_\_\_\_\_ (Gesamtbreite im mm)

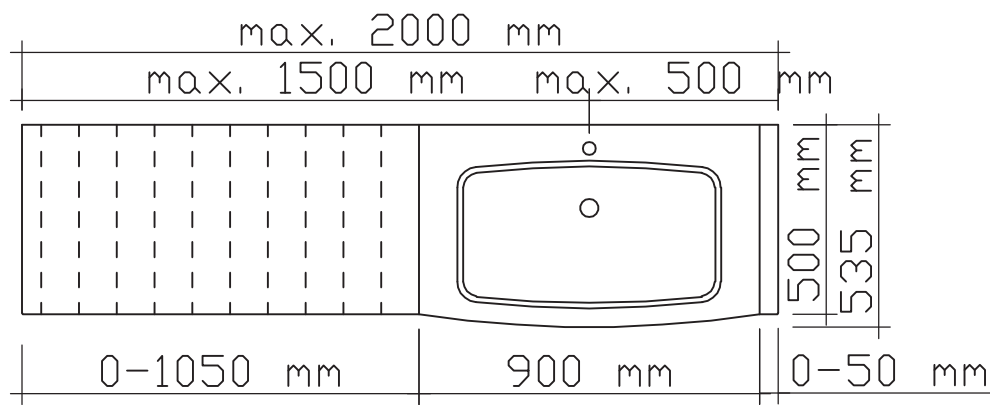

**Glaswaschtisch**  
 inkl. Clou-Ablaufsystem  
 Optiwhite (03)  
 variable Breite bis 2000 mm

**Beckenmittelpunkt (BMP) von rechts angeben!**  
**Bei Bestellung Skizze mit Maßangaben erforderlich!**  
**Bitte einen Waschtischüberstand von je 10 mm je Seite einplanen**  
**(außer bei Nischenlösungen)**

Höhe	Breite	Tiefe	Bestell-Text	EEK	PG 1	PG 2	PG 3
12	900	535	BVE001G20003-_____	Grundwert	2095		
12	900-2000	535		Aufpreis je angefangene 100 mm	215		

Waschtische auch ohne Armaturlochbohrung möglich.  
 Bitte unbedingt bei Bestellung mit angeben, falls gewünscht.  
 Aufpreis 100 Punkte



## Unterschranke mit Siphonausschnitt (Einzelwaschplatz)

**Waschtischunterschrank**  
mit Siphonausschnitt  
1 Auszug



Höhe	Breite	Tiefe	Bestell-Text	Anschlag	Korpusausführung	EEK	PG 1	PG 2	PG 3
242	750	490	W05002K75		Comfort E		710	745	

**Waschtischunterschrank**  
mit Siphonausschnitt  
1 Auszug



Höhe	Breite	Tiefe	Bestell-Text	Anschlag	Korpusausführung	EEK	PG 1	PG 2	PG 3
242	900	490	W05002K90		Comfort E		760	805	

**Waschtischunterschrank**  
mit Siphonausschnitt  
2 Auszüge

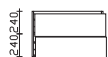

Höhe	Breite	Tiefe	Bestell-Text	Anschlag	Korpusausführung	EEK	PG 1	PG 2	PG 3
482	750	490	W02002K75		Comfort E		1128	1200	

**Waschtischunterschrank**  
mit Siphonausschnitt  
2 Auszüge

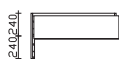

Höhe	Breite	Tiefe	Bestell-Text	Anschlag	Korpusausführung	EEK	PG 1	PG 2	PG 3
482	900	490	W02002K90		Comfort E		1152	1245	

**Waschtischunterschrank**  
variable Breite  
mit Siphonausschnitt  
1 Auszug

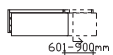

**Bitte Breite angeben!**

Höhe	Breite	Tiefe	Bestell-Text	Anschlag	Korpusausführung	EEK	PG 1	PG 2	PG 3
242	600-900	490	W05002KV1-_____				940	1075	

**Waschtischunterschrank**  
variable Breite  
mit Siphonausschnitt  
1 Auszug

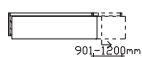

**Bitte Breite angeben!**

Höhe	Breite	Tiefe	Bestell-Text	Anschlag	Korpusausführung	EEK	PG 1	PG 2	PG 3
242	901-1200	490	W05002KV2-_____				998	1185	

**Waschtischunterschrank**  
variable Breite  
mit Siphonausschnitt  
2 Auszüge

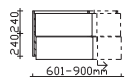

**Bitte Breite angeben!**

Höhe	Breite	Tiefe	Bestell-Text	Anschlag	Korpusausführung	EEK	PG 1	PG 2	PG 3
482	600-900	490	W02002KV1-_____				1260	1515	

**Waschtischunterschrank**  
variable Breite  
mit Siphonausschnitt  
2 Auszüge

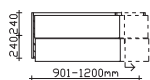

**Bitte Breite angeben!**

Höhe	Breite	Tiefe	Bestell-Text	Anschlag	Korpusausführung	EEK	PG 1	PG 2	PG 3
482	901-1200	490	W02002KV2-_____				1345	1695	

**Bestellformular BVE001G20003**



Hier bitte Ihre Wunschabmessungen einzeichnen und per Fax an die Pelipal GmbH: **0 52 52/848-399** senden

**Bitte alle Maße angeben: Gesamtbreite und Beckenmittelpunkt!**

Achtung! Bitte 10 mm Überstand je Seite einplanen (außer bei Nischenlösungen)

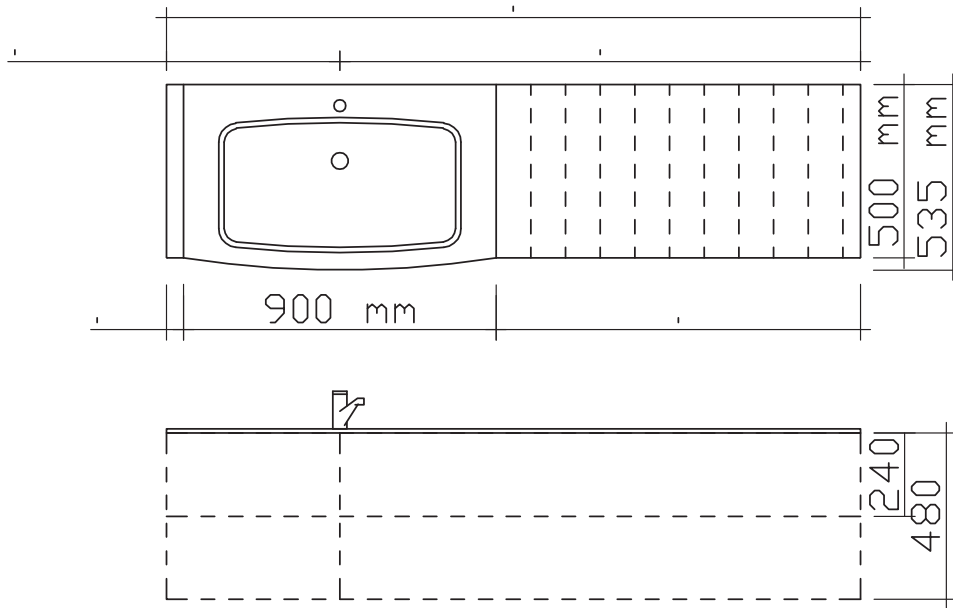

**PERSÖNLICHE ANGABEN**

Firma\*  Ansprechpartner

Anschrift\*

Telefon\*  Fax  Email

Kd.-Nr.\*

Bemerkungen

Datum  Unterschrift

**Bestellformular BVE001G20003**



Hier bitte Ihre Wunschabmessungen einzeichnen und per Fax an die Pelipal GmbH: **0 52 52/848-399** senden

**Bitte alle Maße angeben: Gesamtbreite und Beckenmittelpunkt!**

Achtung! Bitte 10 mm Überstand je Seite einplanen (außer bei Nischenlösungen)

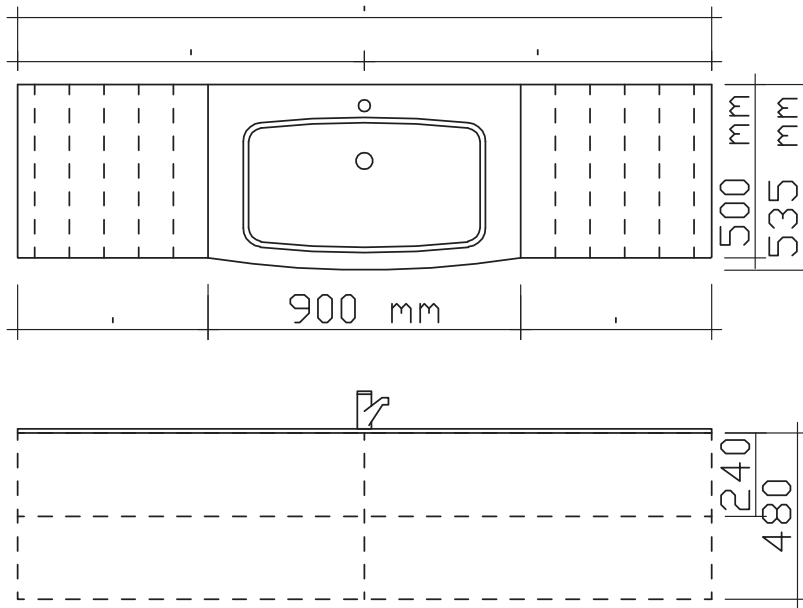

**PERSÖNLICHE ANGABEN**

Firma\*  Ansprechpartner

Anschrift\*

Telefon\*  Fax  Email

Kd.-Nr.\*

Bemerkungen

Datum  Unterschrift

**Bestellformular BVE001G20003**



Hier bitte Ihre Wunschabmessungen einzeichnen und per Fax an die Pelipal GmbH: **0 52 52/848-399** senden

**Bitte alle Maße angeben: Gesamtbreite und Beckenmittelpunkt!**

Achtung! Bitte 10 mm Überstand je Seite einplanen (außer bei Nischenlösungen)

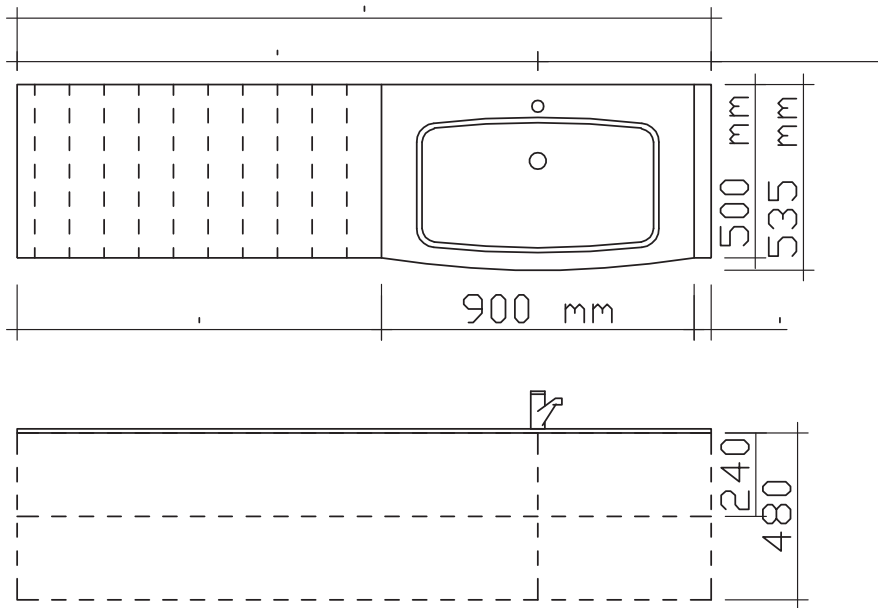

**PERSÖNLICHE ANGABEN**

Firma\*  Ansprechpartner

Anschrift\*

Telefon\*  Fax  Email

Kd.-Nr.\*

Bemerkungen

Datum  Unterschrift

# Glas-Waschtische, variabel: weitere Bearbeitungsmöglichkeiten

**Glaswaschtisch Aussenrundung**



Bitte Radius angeben  
 Bestellbeispiel: BVGARUND-(Radius in mm)  
 Bei Bestellung Skizze mit Maßangaben erforderlich!

Höhe	Breite	Tiefe	Bestell-Text	Korpusausführung	EEK	PG 2	PG 3	PG 4
			BVGARUND-_____			105		

**Glaswaschtisch Innenrundung**



Bitte Radius und ggf. weitere Abmessungen angeben  
 Mindestradius 15 mm  
 Bestellbeispiel: BVGIRUND-(Radius in mm)  
 Bei Bestellung Skizze mit Maßangaben erforderlich!

Höhe	Breite	Tiefe	Bestell-Text	Korpusausführung	EEK	PG 2	PG 3	PG 4
			BVGIRUND-_____			105		

**Glaswaschtisch Ausklinkung**



Bitte Abmessungen angeben!  
 Innenradius: 15 mm  
 Bestellbeispiel: BVGAUSKL-(Radius in mm)  
 Bei Bestellung Skizze mit Maßangaben erforderlich!

Höhe	Breite	Tiefe	Bestell-Text	Korpusausführung	EEK	PG 2	PG 3	PG 4
			BVGAUSKL-_____			155		

**Glaswaschtisch Abschrägung**



Bitte Abmessungen angeben!  
 Bestellbeispiel: BVGABSCHR-(Breite/Tiefe in mm)  
 Bei Bestellung Skizze mit Maßangaben erforderlich!

Höhe	Breite	Tiefe	Bestell-Text	Korpusausführung	EEK	PG 2	PG 3	PG 4
			BVGABSCHR-_____			105		

## Glas-Doppel-Waschtisch BVD001G20003, variabel in der Breite

Variabel in der Breite von 1254 bis 2000 mm, mit zwei integrierten Becken, Glas Optiwhite (03),  
 Plattenstärke 12 mm, Tiefe 500/535 mm, inkl. Clou-Überlaufsystem  
 Bestellbeispiel: BVD001G20003-\_\_\_\_\_ (Gesamtbreite in mm)

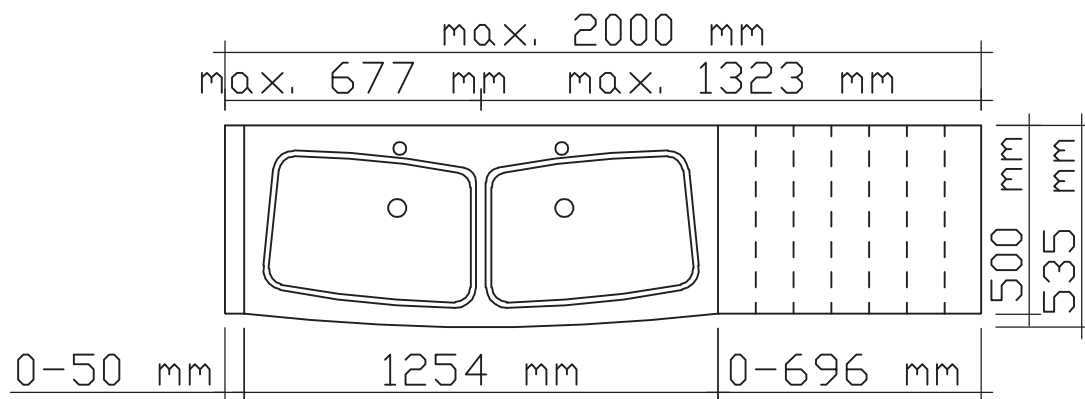

**Glas-Doppelwaschtisch**

inkl. Clou-Abflusssystem  
 Optiwhite (03), variable Breite bis 2000 mm

- Beckenmittelpunkte (BMP1 + BMP2) von rechts angeben!**
- Bitte einen Waschtischüberstand von 10 mm je Seite einplanen (außer bei Nischenlösungen)**
- Die Waschtischplatte muss alle 300 mm abgestützt werden.**
- Zusätzliche Trägerkonsolen WTK-320 oder WTK-410 im Zubehör.**
- Bei Bestellung Skizze mit Maßangaben erforderlich (siehe Bestellformular)**

Höhe	Breite	Tiefe	Bestell-Text	Anschlag	Korpuserausführung	EEK	PG 1	PG 2	PG 3
12	1255	535	BVD001G20003-_____		<b>Grundwert</b>		<b>2970</b>		
12	1255-2000	535			<b>Aufpreis je angefangene 100 mm</b>		<b>268</b>		

Waschtische auch ohne Armaturlochbohrung möglich.  
 Bitte unbedingt bei Bestellung mit angeben, falls gewünscht.  
 Aufpreis 100 Punkte

**Glas-Doppel-Waschtisch BVD001G20003, variabel in der Breite**

Variabel in der Breite von 1254 bis 2000 mm, mit zwei integrierten Becken, Glas Optiwhite (03),  
 Plattenstärke 12 mm, Tiefe 500/535 mm, inkl. Clou-Überlaufsystem  
 Bestellbeispiel: BVD001G20003-\_\_\_\_\_ (Gesamtbreite in mm)

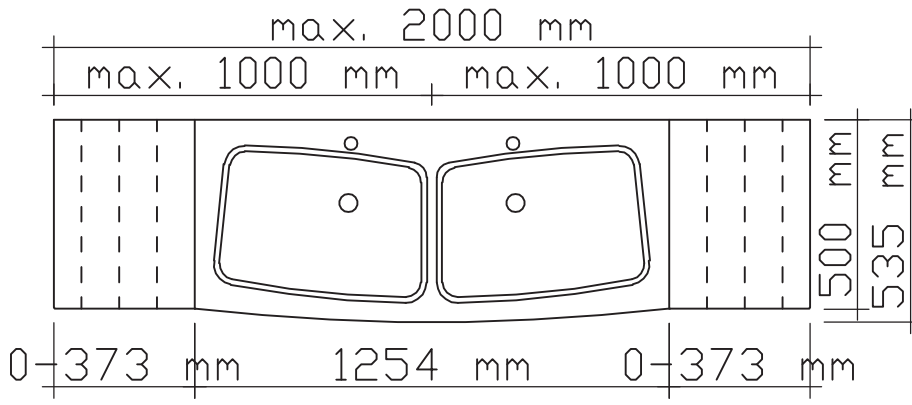

**Glas-Doppelwaschtisch**  
 inkl. Clou-Abflusssystem  
 Optiwhite (03), variable Breite bis 2000 mm

**Beckenmittelpunkte (BMP1 + BMP2) von rechts angeben!**  
**Bitte einen Waschtischüberstand von 10 mm je Seite einplanen (außer bei Nischenlösungen)**  
**Die Waschtischplatte muss alle 300 mm abgestützt werden.**  
**Zusätzliche Trägerkonsolen WTK-320 oder WTK-410 im Zubehör.**  
**Bei Bestellung Skizze mit Maßangaben erforderlich (siehe Bestellformular)**

Höhe	Breite	Tiefe	Bestell-Text	Anschlag	Korpusausführung	EEK	PG 1	PG 2	PG 3
12	1255	535	BVD001G20003-_____		Grundwert		2970		
12	1255-2000	535			Aufpreis je angefangene 100 mm		268		

Waschtische auch ohne Armaturlochbohrung möglich.  
 Bitte unbedingt bei Bestellung mit angeben, falls gewünscht.  
 Aufpreis 100 Punkte

## Glas-Doppel-Waschtisch BVD001G20003, variabel in der Breite

Variabel in der Breite von 1254 bis 2000 mm, mit zwei integrierten Becken, Glas Optiwhite (03),  
 Plattenstärke 12 mm, Tiefe 500/535 mm, inkl. Clou-Überlaufsystem  
 Bestellbeispiel: BVD001G20003-\_\_\_\_\_ (Gesamtbreite in mm)

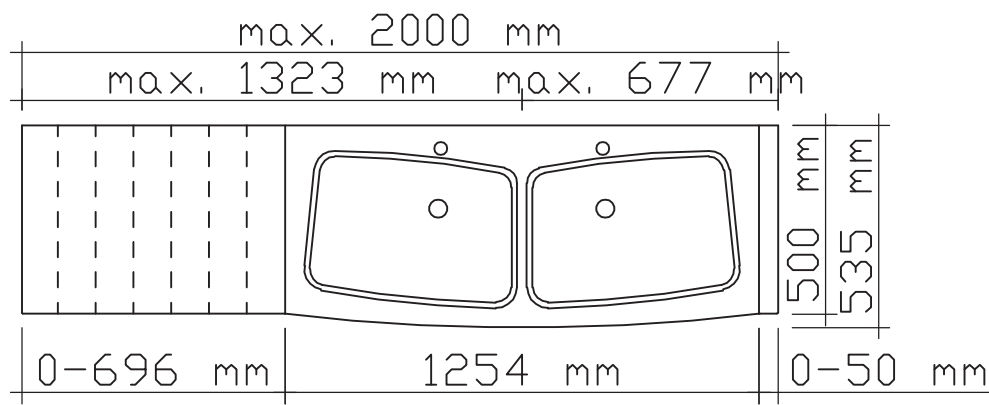

**Glas-Doppelwaschtisch**

inkl. Clou-Ablaufsystem  
 Optiwhite (03), variable Breite bis 2000 mm

**Beckenmittelpunkte (BMP1 + BMP2) von rechts angeben!**  
**Bitte einen Waschtischüberstand von 10 mm je Seite einplanen (außer bei Nischenlösungen)**  
**Die Waschtischplatte muss alle 300 mm abgestützt werden.**  
**Zusätzliche Trägerkonsolen WTK-320 oder WTK-410 im Zubehör.**  
**Bei Bestellung Skizze mit Maßangaben erforderlich (siehe Bestellformular)**

Höhe	Breite	Tiefe	Bestell-Text	Anschlag	Korpusausführung	EEK	PG 1	PG 2	PG 3
12	1255	535	BVD001G20003-_____		Grundwert		2970		
12	1255-2000	535			Aufpreis je angefangene 100 mm		268		

Waschtische auch ohne Armaturlochbohrung möglich.  
 Bitte unbedingt bei Bestellung mit angeben, falls gewünscht.  
 Aufpreis 100 Punkte



## Unterschränke mit Siphonausschnitt (Doppel-Waschtisch)

**Waschtischunterschrank**  
mit 2 Siphonausschnitten  
1 Auszug



Höhe	Breite	Tiefe	Bestell-Text	Anschlag	Korpusausführung	EEK	PG 1	PG 2	PG 3
242	1250	490	W05002K12		Comfort E		965	1020	

**Waschtischunterschrank**  
mit 2 Siphonausschnitten  
2 Auszüge

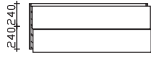

Höhe	Breite	Tiefe	Bestell-Text	Anschlag	Korpusausführung	EEK	PG 1	PG 2	PG 3
482	1250	490	W02002K12		Comfort E		1362	1495	

**Bestellformular BVD001G20003**



Hier bitte Ihre Wunschabmessungen einzeichnen und per Fax an die Pelipal GmbH: **0 52 52/848-399** senden

**Bitte alle Maße angeben: Gesamtbreite und Beckenmittelpunkt!**

Achtung! Bitte 10 mm Überstand je Seite einplanen (außer bei Nischenlösungen)

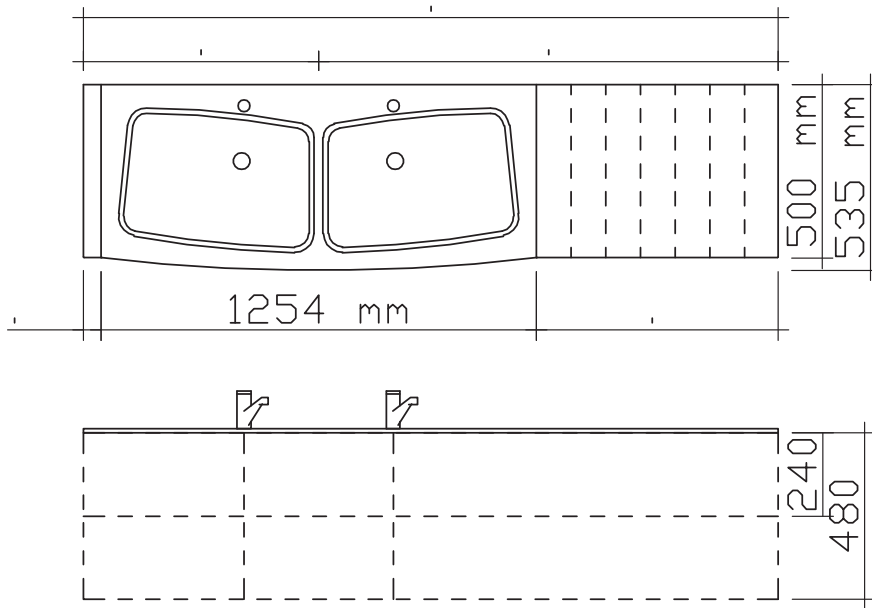

**PERSÖNLICHE ANGABEN**

Firma\*  Ansprechpartner

Anschrift\*

Telefon\*  Fax  Email

Kd.-Nr.\*

Bemerkungen

Datum  Unterschrift

**Bestellformular BVD001G20003**



Hier bitte Ihre Wunschabmessungen einzeichnen und per Fax an die Pelipal GmbH: **0 52 52/848-399** senden

**Bitte alle Maße angeben: Gesamtbreite und Beckenmittelpunkt!**

Achtung! Bitte 10 mm Überstand je Seite einplanen (außer bei Nischenlösungen)

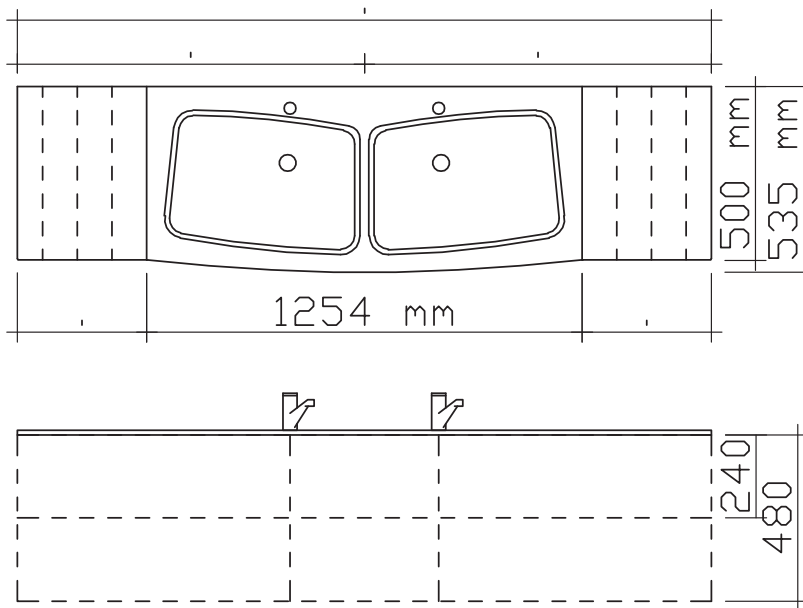

**PERSÖNLICHE ANGABEN**

Firma\*  Ansprechpartner

Anschrift\*

Telefon\*  Fax  Email

Kd.-Nr.\*

Bemerkungen

Datum

Unterschrift

**Bestellformular BVD001G20003**



Hier bitte Ihre Wunschabmessungen einzeichnen und per Fax an die Pelipal GmbH: **0 52 52/848-399** senden

**Bitte alle Maße angeben: Gesamtbreite und Beckenmittelpunkt!**

Achtung! Bitte 10 mm Überstand je Seite einplanen (außer bei Nischenlösungen)

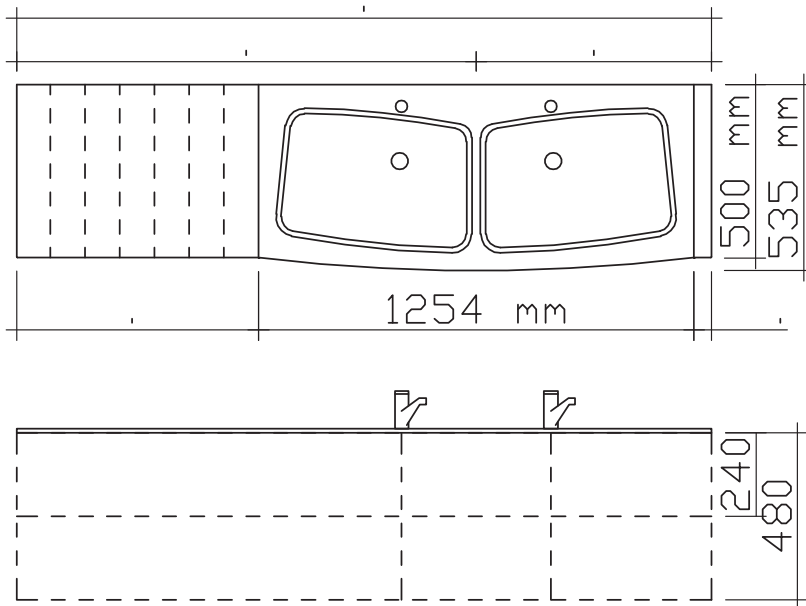

**PERSÖNLICHE ANGABEN**

Firma\*  Ansprechpartner

Anschrift\*

Telefon\*  Fax  Email

Kd.-Nr.\*

Bemerkungen

Datum  Unterschrift

# Glas-Waschtische, variabel: weitere Bearbeitungsmöglichkeiten

### Glaswaschtisch Aussenrundung



Bitte Radius angeben  
 Bestellbeispiel: BVGARUND-(Radius in mm)  
 Bei Bestellung Skizze mit Maßangaben erforderlich!

Höhe	Breite	Tiefe	Bestell-Text	Anschlag	Korpusausführung	EEK	PG 1	PG 2	PG 3
			BVGARUND-_____				105		

### Glaswaschtisch Innenrundung



Bitte Radius und ggf. weitere Abmessungen angeben  
 Mindestradius 15 mm  
 Bestellbeispiel: BVGIRUND-(Radius in mm)  
 Bei Bestellung Skizze mit Maßangaben erforderlich!

Höhe	Breite	Tiefe	Bestell-Text	Anschlag	Korpusausführung	EEK	PG 1	PG 2	PG 3
			BVGIRUND-_____				105		

### Glaswaschtisch Ausklinkung



Bitte Abmessungen angeben!  
 Innenradius: 15 mm  
 Bestellbeispiel: BVGAUSKL-(Radius in mm)  
 Bei Bestellung Skizze mit Maßangaben erforderlich!

Höhe	Breite	Tiefe	Bestell-Text	Anschlag	Korpusausführung	EEK	PG 1	PG 2	PG 3
			BVGAUSKL-_____				155		

### Glaswaschtisch Abschrägung



Bitte Abmessungen angeben!  
 Bestellbeispiel: BVGABSCHR-(Breite/Tiefe in mm)  
 Bei Bestellung Skizze mit Maßangaben erforderlich!

Höhe	Breite	Tiefe	Bestell-Text	Anschlag	Korpusausführung	EEK	PG 1	PG 2	PG 3
			BVGABSCHR-_____				105		

## Unterschranke ohne Siphonausschnitt

**Unterschrank**  
1 Auszug  
ohne Siphonausschnitt



Höhe	Breite	Tiefe	Bestell-Text	Anschlag	Korpusausführung	EEK	PG 1	PG 2	PG 3
242	300	490	W06244930		Comfort E		550	555	

**Unterschrank**  
1 Auszug  
ohne Siphonausschnitt



Höhe	Breite	Tiefe	Bestell-Text	Anschlag	Korpusausführung	EEK	PG 1	PG 2	PG 3
242	450	490	W06244945		Comfort E		584	600	

**Unterschrank**  
1 Auszug  
ohne Siphonausschnitt



Höhe	Breite	Tiefe	Bestell-Text	Anschlag	Korpusausführung	EEK	PG 1	PG 2	PG 3
242	600	490	W06244960		Comfort E		594	620	

**Unterschrank**  
1 Auszug  
ohne Siphonausschnitt



Höhe	Breite	Tiefe	Bestell-Text	Anschlag	Korpusausführung	EEK	PG 1	PG 2	PG 3
242	750	490	W06244975		Comfort E		656	695	

**Unterschrank**  
1 Auszug  
ohne Siphonausschnitt



Höhe	Breite	Tiefe	Bestell-Text	Anschlag	Korpusausführung	EEK	PG 1	PG 2	PG 3
242	900	490	W06244990		Comfort E		694	745	

**Unterschrank**  
1 Drehtür  
1 Glaseinlegeboden  
ohne Siphonausschnitt



Höhe	Breite	Tiefe	Bestell-Text	Anschlag	Korpusausführung	EEK	PG 1	PG 2	PG 3
482	300	490	W04484930	L/R	Comfort E		405	438	

**Unterschrank**  
2 Auszüge  
ohne Siphonausschnitt



Höhe	Breite	Tiefe	Bestell-Text	Anschlag	Korpusausführung	EEK	PG 1	PG 2	PG 3
482	300	490	W03484930		Comfort E		905	915	

**Unterschrank**  
1 Drehtür  
1 Glaseinlegeboden  
ohne Siphonausschnitt



Höhe	Breite	Tiefe	Bestell-Text	Anschlag	Korpusausführung	EEK	PG 1	PG 2	PG 3
482	450	490	W04484945	L/R	Comfort E		440	498	

## Unterschranke ohne Siphonausschnitt

**Unterschrank**  
2 Auszüge  
ohne Siphonausschnitt



Höhe	Breite	Tiefe	Bestell-Text	Anschlag	Korpusausführung	EEK	PG 1	PG 2	PG 3
482	450	490	W03484945		Comfort E		952	985	

**Unterschrank**  
2 Drehtüren  
1 Glaseinlegeboden  
ohne Siphonausschnitt



Höhe	Breite	Tiefe	Bestell-Text	Anschlag	Korpusausführung	EEK	PG 1	PG 2	PG 3
482	600	490	W04484960		Comfort E		574	640	

**Unterschrank**  
2 Auszüge  
1 Glaseinlegeboden  
ohne Siphonausschnitt



Höhe	Breite	Tiefe	Bestell-Text	Anschlag	Korpusausführung	EEK	PG 1	PG 2	PG 3
482	600	490	W03484960		Comfort E		980	1035	

**Unterschrank**  
2 Auszüge  
ohne Siphonausschnitt

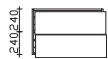

Höhe	Breite	Tiefe	Bestell-Text	Anschlag	Korpusausführung	EEK	PG 1	PG 2	PG 3
482	750	490	W03484975		Comfort E		1020	1090	

**Unterschrank**  
2 Drehtüren  
2 Glaseinlegeböden  
ohne Siphonausschnitt



Höhe	Breite	Tiefe	Bestell-Text	Anschlag	Korpusausführung	EEK	PG 1	PG 2	PG 3
482	900	490	W04484990		Comfort E		780	885	

**Unterschrank**  
2 Auszüge  
ohne Siphonausschnitt



Höhe	Breite	Tiefe	Bestell-Text	Anschlag	Korpusausführung	EEK	PG 1	PG 2	PG 3
482	900	490	W03484990		Comfort E		1080	1170	

# Unterschranke ohne Siphonausschnitt - variabel in Breite und Tiefe

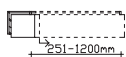

**Unterschrank**  
variable Breite und Tiefe  
1 Auszug  
ohne Siphonausschnitt

**Bitte Breite und Tiefe angeben!**

**Bestell-Text**

Anschlag

KorpUSAusführung

EEK

PG 1

PG 2

PG 3

Höhe	Breite	Tiefe	Bestell-Text	Anschlag	KorpUSAusführung	EEK	PG 1	PG 2	PG 3
242	250-600	330-590	W0624V1-_____				625	700	
242	600-900	330-590	W0624V2-_____				738	860	
242	900-1200	330-590	W0624V3-_____				788	955	

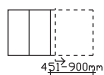

**Unterschrank**  
variable Breite und Tiefe  
2 Drehtüren  
ohne Siphonausschnitt

**Bitte Breite und Tiefe angeben!**

**Bestell-Text**

Anschlag

KorpUSAusführung

EEK

PG 1

PG 2

PG 3

Höhe	Breite	Tiefe	Bestell-Text	Anschlag	KorpUSAusführung	EEK	PG 1	PG 2	PG 3
482	450-600	330-590	W0448V2-_____				620	780	
482	600-900	330-590	W0448V3-_____				865	1120	

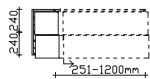

**Unterschrank**  
variable Breite und Tiefe  
2 Auszüge  
ohne Siphonausschnitt

**Bitte Breite und Tiefe angeben!**

**Bestell-Text**

Anschlag

KorpUSAusführung

EEK

PG 1

PG 2

PG 3

Höhe	Breite	Tiefe	Bestell-Text	Anschlag	KorpUSAusführung	EEK	PG 1	PG 2	PG 3
482	250-600	330-590	W0348V1-_____				995	1140	
482	600-900	330-590	W0348V2-_____				1280	1540	
482	900-1200	330-590	W0348V3-_____				1372	1730	



# Unterschrankregale

**Unterschrank-Regal**



Höhe	Breite	Tiefe	Bestell-Text	Anschlag	Korpusausführung	EEK	PG 1	PG 2	PG 3
242	200	490	W06244920				225		

**Unterschrank-Regal**

1 Einlegeboden in Korpusdekor



Höhe	Breite	Tiefe	Bestell-Text	Anschlag	Korpusausführung	EEK	PG 1	PG 2	PG 3
482	200	490	W03484920				300		

**Unterschrank-Regal**

variable Breite und Tiefe



200-450 mm

**Bitte Breite und Tiefe angeben!**

Höhe	Breite	Tiefe	Bestell-Text	Anschlag	Korpusausführung	EEK	PG 1	PG 2	PG 3
242	200-450	125-590	W0624V4-_____				288		

**Unterschrank-Regal**

variable Breite und Tiefe

1 Glaseinlegeboden



200-450 mm

**Bitte Breite und Tiefe angeben!**

Höhe	Breite	Tiefe	Bestell-Text	Anschlag	Korpusausführung	EEK	PG 1	PG 2	PG 3
482	200-450	125-590	W0348V4-_____				394		



# pelipal

MADE IN GERMANY

GLAS-WASCHTISCH



Kunde:

Lieferant:

Datum:

PELIPAL GmbH  
Hans-Wilhelm-Peters-Straße 2  
33189 Schlangen

Laufzeit:  
Lieferzeit: 30 Arbeitstage  
Tel.: 05252/848-0  
Fax: 05252/848-158  
Mindestbestellwert:  
Frachtkosten:  
Incoterm:

Punkte

Block:

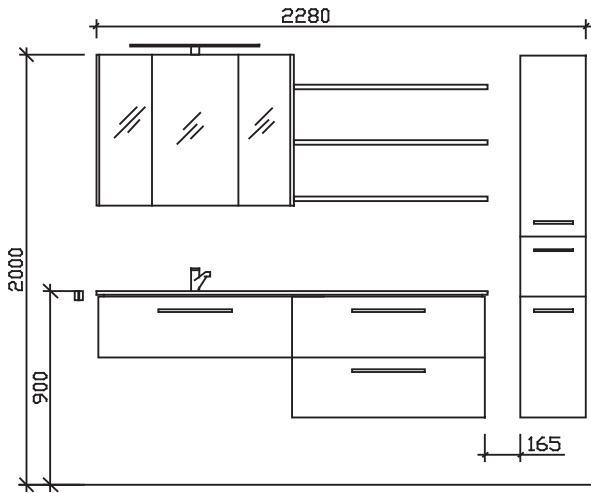

Maß in mm:  
1800/300

Energieeffizienzangaben siehe Typenplan

Front: Sanremo Eiche Terra quer Nachbildung - PG 1  
Korpusfarbe: Sanremo Eiche Terra quer Nachbildung  
Akzentfarbe: /  
KorpUSAusführung: Comfort E  
Schubkasten: Metallzarge mit Softeinzug  
WT-Plattenfarbe: /  
Stollenfarbe: /  
Griff/Knopf: G1  
Montage: wandhängend  
Archiv-Nr.: 1-C3-Gv-F75-RET-Sanremo Eiche-2.0

Pos.	Stk.	Artikel-Nr. / Anschlag	Beschreibung	Comfort E Punkte
1	1	BVE001G20003-1820	Glaswaschtisch Optiwhite BMP 1360 B 1820	4245
2	1	W05002K90	Waschtischunterschrank 1 Auszug	760
3	1	W03484990	Unterschrank 2 Auszüge	1080
4	1	C3-S3E23-9270-17	Spiegelschrank inkl. LED-Beleuchtung seitlich	1508
5	1	ZWP00165E	LED-Zusatzbeleuchtung für Waschplatz	170
6	1	EB-LS-AG-600F	Aufsatzleuchte LED für Spiegelschrank	320
7	3	AFF189017H	Ablageboard	510
8	1	HCL013033	L/R Hochschrank	940
9	1	HHWE 2-325	Handtuchhalter eckig, zur Wandmontage	90
<b>Kombinationspreis:</b>				<b>9623</b>

Änderungen und Irrtümer vorbehalten!

# pelipal

MADE IN GERMANY

GLAS-WASCHTISCH



Kunde:

Lieferant:

Datum:

Laufzeit:

Lieferzeit:

Tel.:

Fax:

Mindestbestellwert:

Frachtkosten:

Incoterm:

30 Arbeitstage

05252/848-0

05252/848-158

Punkte

Block:

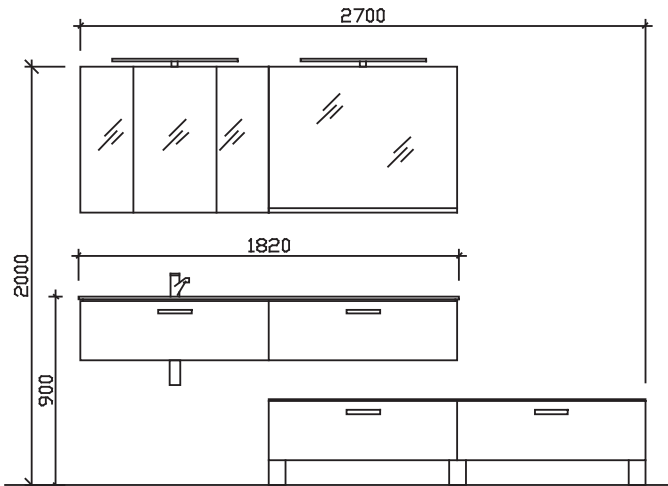

Maß in mm:

1800/1800

Energieeffizienzangaben siehe Typenplan

Front: Graphit Struktur quer Nachbildung - PG1  
 Korpusfarbe: Graphit Struktur quer Nachbildung  
 Akzentfarbe: /  
 Korpusausführung: Comfort E  
 Schubkasten: Metallzarge mit Softeinzug  
 WT-Plattenfarbe: /  
 Stollenfarbe: /  
 Griff/Knopf: J1  
 Montage: wandhängend  
 Archiv-Nr.: 1-C3-Gv-F76-2.0

Pos.	Stk.	Artikel-Nr. / Anschlag	Beschreibung	Comfort E	
				Punkte	
1	1	BVE001G20003-1820	Glaswaschtisch Optiwhite BMP 1360 B 1820	4245	
2	1	BVGAUSKL-_____	Glaswaschtisch Ausklinkung	155	
3	1	BVGIRUND-_____	Glaswaschtisch Innenrundung	105	
4	1	W05002K90	Waschtischunterschrank 1 Auszug	760	
5	1	W0624V2-_____	Unterschrank 1 Auszug B/T 900x390	738	
6	1	C3-S3E-9070-17	Spiegelschrank 3 Spiegeltüren, ohne Licht	815	
7	1	EB-LS-AB-600F	Aufsatzleuchte für Spiegelschrank	498	
8	1	ZWP00265E	LED-Zusatzbeleuchtung für Waschplatz	275	
9	1	C3-SPV-900/678	Spiegel	445	
10	1	EB-LS-AB-600F	Aufsatzleuchte für Spiegelschrank	498	
11	1	AFF189017H	Ablageboard	170	
12	2	W06244990	Unterschrank 1 Auszug	1388	
13	1	AOV102560H-_____	Abdeckplatte variabel B/T 1820x500	230	
14	3	SF-SET-E2-120	Sockelfuß-Set Chrom Glanz	300	
15	1	HHWE 3-345	Handtuchhalter 2-armig, eckig, zur Wandmontage	180	
<b>Kombinationspreis:</b>				<b>10802</b>	

Änderungen und Irrtümer vorbehalten!

# pelipal

MADE IN GERMANY

KRIONWASCHTISCHE



## Die Eigenschaften von KRION



### HOHER MINERALANTEIL

Krions Mineralwerkstoff besteht zu zwei Dritteln aus natürlichem Material (ATH: Aluminiumtrihydrat) und zu einem geringen Prozentsatz aus hochfesten Kunstharzen.



### PORENLOS

Krion besitzt eine dauerhaft, porenlose Oberfläche und eignet sich daher besonders gut für den Badbereich.



### ANTIBAKTERIELL

Krion verhindert durch seine poren- und fugenfreie Beschaffenheit das Wachstum und die Verbreitung von Bakterien und Pilzen auf seiner Oberfläche.



### BESTES BRANDVERHALTEN

Krion gilt als nicht entflammbar. Der Werkstoff ist nicht brandfördernd und selbstlöschend. Es ist klassifiziert als Euroclass B-s1-d0 gemäß dem UNE-EN 13501 Standard sowie als B1 (ohne Einschränkungen) gemäß DIN 4102.



### 100 % RECYCLEBAR

Aus Krion hergestellte Produkte lassen sich aufbereiten und können am Ende ihrer Lebensdauer zu 100 % erneut in den Produktionskreislauf eingebracht werden.



### MATTE OBERFLÄCHE

Die Krion typische Oberfläche begeistert durch eine angenehme, sanft-weiche Haptik und die elegante Optik.



### PFLEGELEICHTE OBERFLÄCHE

Krion hat eine besonders haltbare und widerstandsfähige Oberfläche. Die porenfreie Oberfläche ist stets leicht zu reinigen.



### RESISTENT GEGEN CHEMIKALIEN

Krion ist durch seine poren- und fugenfreie Beschaffenheit resistent gegen chemische Lösungen und Chemikalien.



### SONNENLICHTBESTÄNDIG

Krion besticht mit seiner außergewöhnlichen Widerstandskraft gegen ultraviolette (UV) Strahlung.



**Übersicht Krimonwaschtisch, Tiefe 425 mm inkl. Clou-Überlauf**

Breite 760 mm

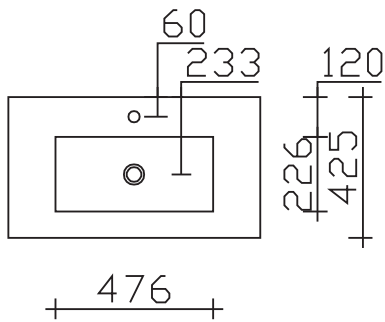

Breite 910 mm

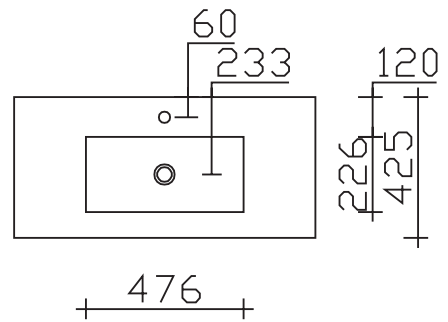

Breite 1060 mm

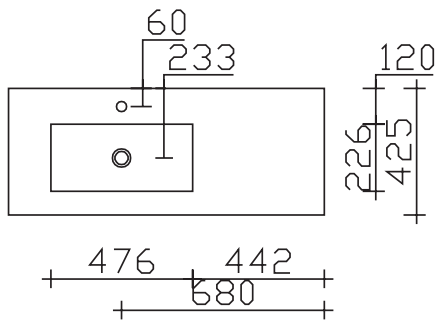

Breite 1060 mm

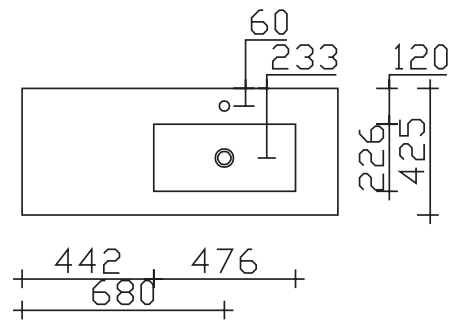

Breite 1360 mm

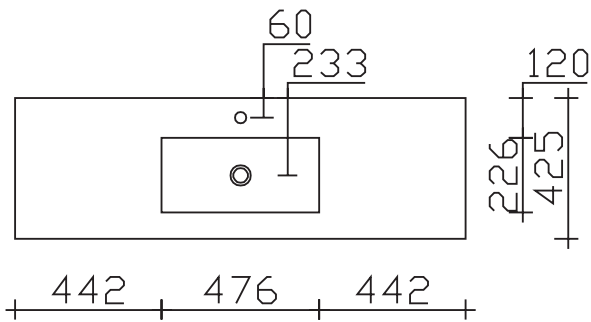

Breite 1510 mm

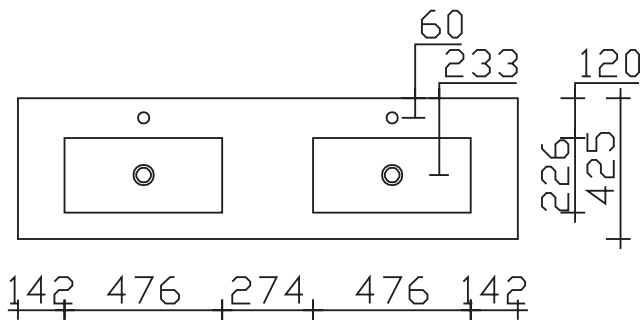

Waschtische auch ohne Armaturlochbohrung möglich.  
Bitte unbedingt bei Bestellung mit angeben, falls gewünscht.

Aufpreis 100 Punkte

**Übersicht Krimonwaschtisch, Tiefe 495 mm inkl. Clou-Überlauf**

Breite 760 mm

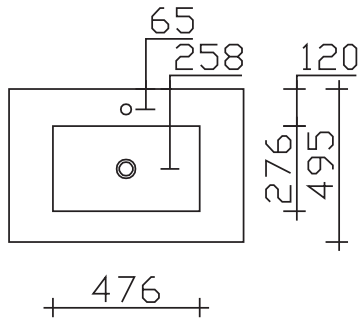

Breite 910 mm

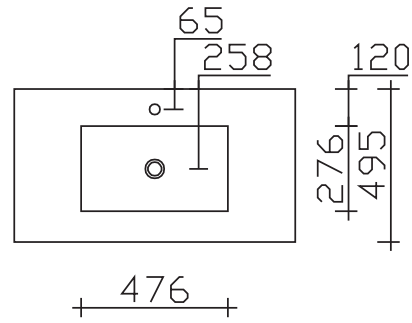

Breite 1060 mm

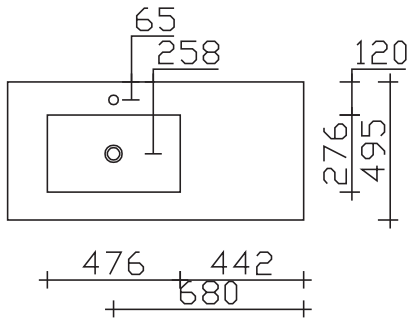

Breite 1060 mm

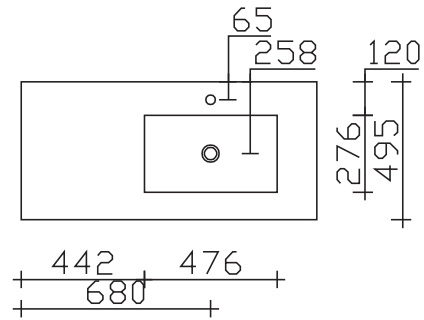

Breite 1360 mm

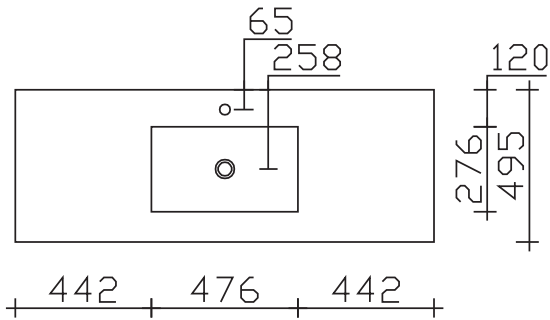

Breite 1510 mm

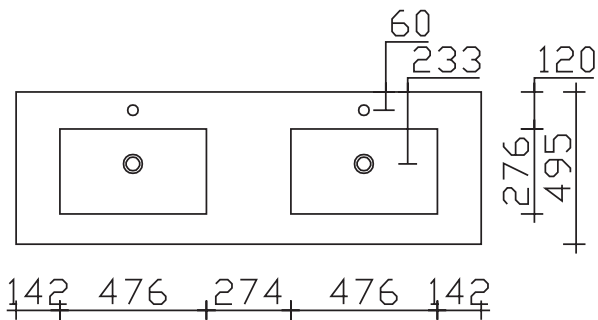

Waschtische auch ohne Armaturlochbohrung möglich.  
Bitte unbedingt bei Bestellung mit angeben, falls gewünscht.

Aufpreis 100 Punkte

## Übersicht Krimonwaschtisch variabel inkl. Clou-Überlauf

Variabel: 760 bis 3000 mm

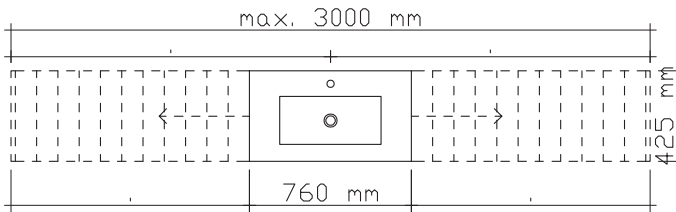

Variabel: 760 bis 3000 mm

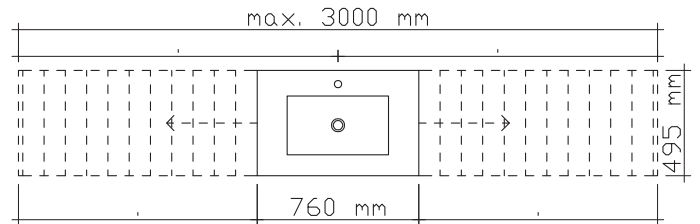

variabel: 1510 bis 3000 mm

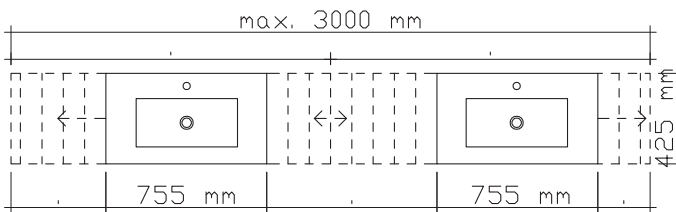

variabel: 1510 bis 3000 mm

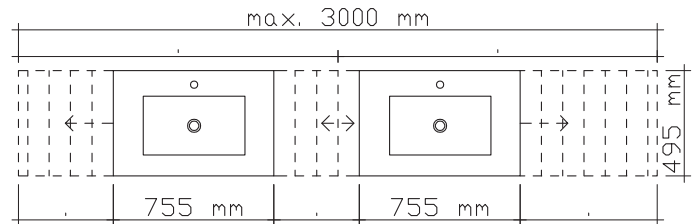

Waschtische auch ohne Armaturlochbohrung möglich.  
Bitte unbedingt bei Bestellung mit angeben, falls gewünscht.

Aufpreis 100 Punkte

## Waschtischbreite 760

### Krion-Waschtisch

Becken: Weiß Matt  
mit Armaturbohrung inkl. Clou-Überlaufsystem  
Waschtisch: Weiß Matt(02), Grau Natur(06) oder Sand Natur(07)



Höhe	Breite	Tiefe	Bestell-Text	Anschlag	Korpusausführung	EEK	PG 1	PG 2	PG 3
9	760	425	BME001K76002				3375		
12	760	425	BME001K76006				3662		
12	760	425	BME001K76007				3662		

### Waschtischunterschrank

mit Siphonausschnitt  
1 Auszug



Höhe	Breite	Tiefe	Bestell-Text	Anschlag	Korpusausführung	EEK	PG 1	PG 2	PG 3
242	750	420	W05001K75		Comfort E		710	745	

### Waschtischunterschrank

mit Siphonausschnitt  
2 Auszüge



Höhe	Breite	Tiefe	Bestell-Text	Anschlag	Korpusausführung	EEK	PG 1	PG 2	PG 3
482	750	420	W02001K75		Comfort E		1128	1200	

### Krion-Waschtisch

Becken: Weiß Matt  
mit Armaturbohrung inkl. Clou-Überlaufsystem  
Waschtisch: Weiß Matt(02), Grau Natur(06) oder Sand Natur(07)



Höhe	Breite	Tiefe	Bestell-Text	Anschlag	Korpusausführung	EEK	PG 1	PG 2	PG 3
9	760	495	BME002K76002				3458		
12	760	495	BME002K76006				3792		
12	760	495	BME002K76007				3792		

### Waschtischunterschrank

mit Siphonausschnitt  
1 Auszug



Höhe	Breite	Tiefe	Bestell-Text	Anschlag	Korpusausführung	EEK	PG 1	PG 2	PG 3
242	750	490	W05002K75		Comfort E		710	745	

### Waschtischunterschrank

mit Siphonausschnitt  
2 Auszüge



Höhe	Breite	Tiefe	Bestell-Text	Anschlag	Korpusausführung	EEK	PG 1	PG 2	PG 3
482	750	490	W02002K75		Comfort E		1128	1200	

### Waschtischunterschrank

mit Siphonausschnitt  
2 Auszüge  
für Durchlauferhitzer geeignet



Platzangebot hinter den Auszügen: 160mm

Höhe	Breite	Tiefe	Bestell-Text	Anschlag	Korpusausführung	EEK	PG 1	PG 2	PG 3
482	750	490	WDL002K75		Comfort E		1128	1200	

## Waschtischbreite 910

### Krion-Waschtisch

Becken: Weiß Matt  
mit Armaturbohrung inkl. Clou-Überlaufsystem  
Waschtisch: Weiß Matt(02), Grau Natur(06) oder Sand Natur(07)

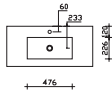

Höhe	Breite	Tiefe	Bestell-Text	Anschlag	Korpusausführung	EEK	PG 1	PG 2	PG 3
9	910	425	BME001K91002				3484		
12	910	425	BME001K91006				3826		
12	910	425	BME001K91007				3826		

### Waschtischunterschrank

mit Siphonausschnitt  
1 Auszug



Höhe	Breite	Tiefe	Bestell-Text	Anschlag	Korpusausführung	EEK	PG 1	PG 2	PG 3
242	900	420	W05001K90		Comfort E		760	805	

### Waschtischunterschrank

mit Siphonausschnitt  
2 Auszüge

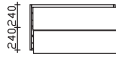

Höhe	Breite	Tiefe	Bestell-Text	Anschlag	Korpusausführung	EEK	PG 1	PG 2	PG 3
482	900	420	W02001K90		Comfort E		1152	1245	

### Krion-Waschtisch

Becken: Weiß Matt  
mit Armaturbohrung inkl. Clou-Überlaufsystem  
Waschtisch: Weiß Matt(02), Grau Natur(06) oder Sand Natur(07)

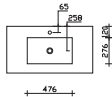

Höhe	Breite	Tiefe	Bestell-Text	Anschlag	Korpusausführung	EEK	PG 1	PG 2	PG 3
9	910	495	BME002K91002				3584		
12	910	495	BME002K91006				3982		
12	910	495	BME002K91007				3982		

### Waschtischunterschrank

mit Siphonausschnitt  
1 Auszug



Höhe	Breite	Tiefe	Bestell-Text	Anschlag	Korpusausführung	EEK	PG 1	PG 2	PG 3
242	900	490	W05002K90		Comfort E		760	805	

### Waschtischunterschrank

mit Siphonausschnitt  
2 Auszüge

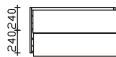

Höhe	Breite	Tiefe	Bestell-Text	Anschlag	Korpusausführung	EEK	PG 1	PG 2	PG 3
482	900	490	W02002K90		Comfort E		1152	1245	

### Waschtischunterschrank

mit Siphonausschnitt  
2 Auszüge  
für Durchlauferhitzer geeignet



**Platzangebot hinter den Auszügen: 160mm**

Höhe	Breite	Tiefe	Bestell-Text	Anschlag	Korpusausführung	EEK	PG 1	PG 2	PG 3
482	900	490	WDL002K90		Comfort E		1152	1245	

## Waschtischbreite 1060

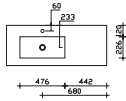

**Krion-Waschtisch**

Becken: Weiß Matt  
mit Armaturbohrung inkl. Clou-Überlaufsystem  
Waschtisch: Weiß Matt(02), Grau Natur(06) oder Sand Natur(07)

**Becken links**

Höhe	Breite	Tiefe	Bestell-Text	Anschlag	Korpusausführung	EEK	PG 1	PG 2	PG 3
9	1060	425	BLE001K10602				3595		
12	1060	425	BLE001K10606				3995		
12	1060	425	BLE001K10607				3995		

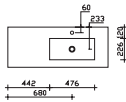

**Krion-Waschtisch**

Becken: Weiß Matt  
mit Armaturbohrung inkl. Clou-Überlaufsystem  
Waschtisch: Weiß Matt(02), Grau Natur(06) oder Sand Natur(07)

**Becken rechts**

Höhe	Breite	Tiefe	Bestell-Text	Anschlag	Korpusausführung	EEK	PG 1	PG 2	PG 3
9	1060	425	BRE001K10602				3595		
12	1060	425	BRE001K10606				3995		
12	1060	425	BRE001K10607				3995		

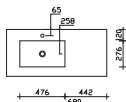

**Krion-Waschtisch**

Becken: Weiß Matt  
mit Armaturbohrung inkl. Clou-Überlaufsystem  
Waschtisch: Weiß Matt(02), Grau Natur(06) oder Sand Natur(07)

**Becken links**

Höhe	Breite	Tiefe	Bestell-Text	Anschlag	Korpusausführung	EEK	PG 1	PG 2	PG 3
9	1060	495	BLE002K10602				3712		
12	1060	495	BLE002K10606				4178		
12	1060	495	BLE002K10607				4178		

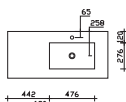

**Krion-Waschtisch**

Becken: Weiß Matt  
mit Armaturbohrung inkl. Clou-Überlaufsystem  
Waschtisch: Weiß Matt(02), Grau Natur(06) oder Sand Natur(07)

**Becken rechts**

Höhe	Breite	Tiefe	Bestell-Text	Anschlag	Korpusausführung	EEK	PG 1	PG 2	PG 3
9	1060	495	BRE002K10602				3712		
12	1060	495	BRE002K10606				4178		
12	1060	495	BRE002K10607				4178		

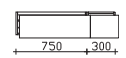

**Waschtischunterschrank**

mit Siphonausschnitt  
1 Auszug  
Abb. zeigt links

**Bitte Ausrichtung links (L), rechts (R) angeben!**

Höhe	Breite	Tiefe	Bestell-Text	Anschlag	Korpusausführung	EEK	PG 1	PG 2	PG 3
242	1050	420	W06001K10	L/R	Comfort E		1314	1358	
242	1050	490	W06002K10	L/R	Comfort E		1314	1358	

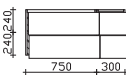

**Waschtischunterschrank**

mit Siphonausschnitt  
4 Auszüge  
Abb. zeigt links

**Bitte Ausrichtung links (L), rechts (R) angeben!**

Höhe	Breite	Tiefe	Bestell-Text	Anschlag	Korpusausführung	EEK	PG 1	PG 2	PG 3
482	1050	420	W03001K10	L/R	Comfort E		2145	2235	
482	1050	490	W03002K10	L/R	Comfort E		2145	2235	



**Waschtischunterschrank**

mit Siphonausschnitt links  
1 Auszug

Höhe	Breite	Tiefe	Bestell-Text	Anschlag	Korpusausführung	EEK	PG 1	PG 2	PG 3
242	1050	420	W05001K10L		Comfort E		930	990	
242	1050	490	W05002K10L		Comfort E		930	990	

# Waschtischbreite 1060

**Waschtischunterschrank**  
mit Siphonausschnitt rechts  
1 Auszug



Höhe	Breite	Tiefe	Bestell-Text	Anschlag	Korpusausführung	EEK	PG 1	PG 2	PG 3
242	1050	420	W05001K10R		Comfort E		930	990	
242	1050	490	W05002K10R		Comfort E		930	990	

**Waschtischunterschrank**  
mit Siphonausschnitt links  
2 Auszüge



Höhe	Breite	Tiefe	Bestell-Text	Anschlag	Korpusausführung	EEK	PG 1	PG 2	PG 3
482	1050	420	W02001K10L		Comfort E		1295	1418	
482	1050	490	W02002K10L		Comfort E		1295	1418	

**Waschtischunterschrank**  
mit Siphonausschnitt rechts  
2 Auszüge



Höhe	Breite	Tiefe	Bestell-Text	Anschlag	Korpusausführung	EEK	PG 1	PG 2	PG 3
482	1050	420	W02001K10R		Comfort E		1295	1418	
482	1050	490	W02002K10R		Comfort E		1295	1418	

**Waschtischunterschrank**  
mit Siphonausschnitt  
2 Auszüge, 1 Drehtür  
Abb. zeigt links

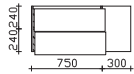

**Bitte Ausrichtung links (L), rechts (R) angeben!**

Höhe	Breite	Tiefe	Bestell-Text	Anschlag	Korpusausführung	EEK	PG 1	PG 2	PG 3
482	1050	420	W04001K10	L/R	Comfort E		1610	1720	
482	1050	490	W04002K10	L/R	Comfort E		1610	1720	

## Waschtischbreite 1360

### Krion-Waschtisch

Becken: Weiß Matt  
mit Armaturbohrung inkl. Clou-Überlaufsystem  
Waschtisch: Weiß Matt(02), Grau Natur(06) oder Sand Natur(07)

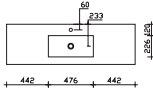

Höhe	Breite	Tiefe	Bestell-Text	Anschlag	Korpusausführung	EEK	PG 1	PG 2	PG 3
9	1360	425	BME001K13602				3658		
12	1360	425	BME001K13606				4085		
12	1360	425	BME001K13607				4085		

### Krion-Waschtisch

Becken: Weiß Matt  
mit Armaturbohrung inkl. Clou-Überlaufsystem  
Waschtisch: Weiß Matt(02), Grau Natur(06) oder Sand Natur(07)

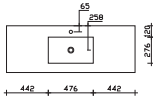

Höhe	Breite	Tiefe	Bestell-Text	Anschlag	Korpusausführung	EEK	PG 1	PG 2	PG 3
9	1360	495	BME002K13602				3956		
12	1360	495	BME002K13606				4550		
12	1360	495	BME002K13607				4550		

### Waschtischunterschrank

mit Siphonausschnitt  
3 Auszüge

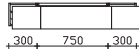

Höhe	Breite	Tiefe	Bestell-Text	Anschlag	Korpusausführung	EEK	PG 1	PG 2	PG 3
242	1350	420	W06001K13		Comfort E		1700	1745	
242	1350	490	W06002K13		Comfort E		1700	1745	

### Waschtischunterschrank

mit Siphonausschnitt  
6 Auszüge

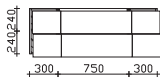

Höhe	Breite	Tiefe	Bestell-Text	Anschlag	Korpusausführung	EEK	PG 1	PG 2	PG 3
482	1350	420	W03001K13		Comfort E		2860	2955	
482	1350	490	W03002K13		Comfort E		2860	2955	

### Waschtischunterschrank

mit Siphonausschnitt  
2 Auszüge mittig  
2 Drehtüren außen

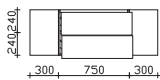

Höhe	Breite	Tiefe	Bestell-Text	Anschlag	Korpusausführung	EEK	PG 1	PG 2	PG 3
482	1350	420	W04001K13		Comfort E		1864	1995	
482	1350	490	W04002K13		Comfort E		1864	1995	

### Waschtischunterschrank

mit Siphonausschnitt  
2 Auszüge  
2 Drehtüren  
2 Glaseinlegeböden  
für Durchlauferhitzer geeignet

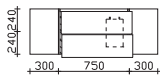

### Platzangebot hinter den Auszügen: 160mm

Höhe	Breite	Tiefe	Bestell-Text	Anschlag	Korpusausführung	EEK	PG 1	PG 2	PG 3
482	1350	490	WDL002K13		Comfort E		1864	1995	



# Waschtischbreite 1510

### Krion-Doppelwaschtisch

Becken: Weiß Matt  
mit 2 Armaturbohrungen inkl. Clou-Überlaufsystemen  
Waschtisch: Weiß Matt(02), Grau Natur(06) oder Sand Natur(07)

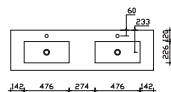

Höhe	Breite	Tiefe	Bestell-Text	Anschlag	Korpusausführung	EEK	PG 1	PG 2	PG 3
9	1510	425	BMD001K15102				5562		
12	1510	425	BMD001K15106				6180		
12	1510	425	BMD001K15107				6180		

### Krion-Doppelwaschtisch

Becken: Weiß Matt  
mit 2 Armaturbohrungen inkl. Clou-Überlaufsystemen  
Waschtisch: Weiß Matt(02), Grau Natur(06) oder Sand Natur(07)

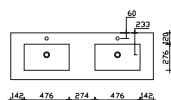

Höhe	Breite	Tiefe	Bestell-Text	Anschlag	Korpusausführung	EEK	PG 1	PG 2	PG 3
9	1510	495	BMD002K15102				5740		
12	1510	495	BMD002K15106				6450		
12	1510	495	BMD002K15107				6450		

### Waschtischunterschrank

mit Siphonausschnitt  
2 Auszüge

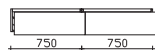

Höhe	Breite	Tiefe	Bestell-Text	Anschlag	Korpusausführung	EEK	PG 1	PG 2	PG 3
242	1500	420	W05001K15		Comfort E		1372	1440	
242	1500	490	W05002K15		Comfort E		1372	1440	

### Waschtischunterschrank

mit Siphonausschnitt  
4 Auszüge

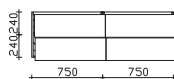

Höhe	Breite	Tiefe	Bestell-Text	Anschlag	Korpusausführung	EEK	PG 1	PG 2	PG 3
482	1500	420	W02001K15		Comfort E		2254	2400	
482	1500	490	W02002K15		Comfort E		2254	2400	

# Krion-Waschtisch BVE001K, variabel in der Breite

Variabel in der Breite von 760 bis 3000 mm, mit einem integrierten Becken, weiß (w), Plattenstärke 9 bzw. 12 mm, mit Armaturbohrung, inkl. Clou-Abflusssystem,  
 Bestellbeispiel: BVE001K3000\_(Farbe)-\_\_\_\_\_ (Gesamtbreite in mm)

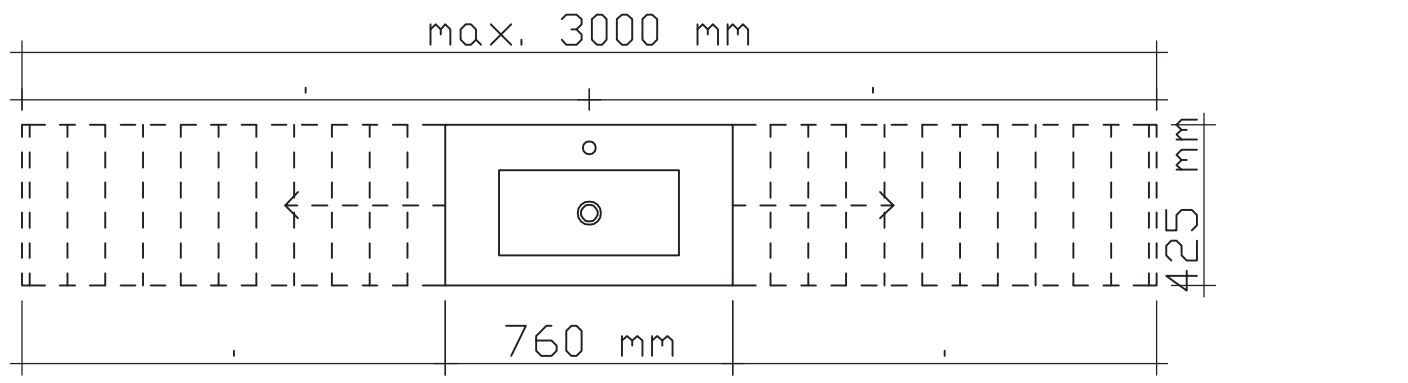

**Krion-Waschtisch**

Becken: Weiß Matt, variable Breite 760-3000 mm  
 mit Armaturbohrung inkl. Clou-Überlaufsystem  
 Waschtisch: Weiß Matt(02), Grau Natur(06) oder Sand Natur(07)

**Beckenmittelpunkt (BMP) von rechts angeben!**

Bitte einen Waschtischüberstand von 5 mm je Seite einplanen (außer bei Nischenlösungen)

Die Waschtischplatte muss alle 300 mm abgestützt werden.

Zusätzliche Trägerkonsolen WTK-320 oder WTK-410 im Zubehör.

Bei Bestellung Skizze mit Maßangaben erforderlich (siehe Bestellformular)

Höhe	Breite	Tiefe	Bestell-Text	EEK	PG 1	PG 2	PG 3
9	760	425	BVE001K30002-_____	Grundwert	3375		
9	760-3000	425		Aufpreis je angefangene 100 mm	158		
12	760	425	BVE001K30006-_____	Grundwert	3662		
12	760-3000	425		Aufpreis je angefangene 100 mm	192		
12	760	425	BVE001K30007-_____	Grundwert	3662		
12	760-3000	425		Aufpreis je angefangene 100 mm	192		

Waschtische auch ohne Armaturlochbohrung möglich.  
 Bitte unbedingt bei Bestellung mit angeben, falls gewünscht.  
 Aufpreis 100 Punkte

## Unterschranke mit Siphonausschnitt

**Waschtischunterschrank**  
mit Siphonausschnitt  
1 Auszug



Höhe	Breite	Tiefe	Bestell-Text	Anschlag	Korpusausführung	EEK	PG 1	PG 2	PG 3
242	750	420	W05001K75		Comfort E		710	745	

**Waschtischunterschrank**  
mit Siphonausschnitt  
2 Auszüge

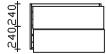

Höhe	Breite	Tiefe	Bestell-Text	Anschlag	Korpusausführung	EEK	PG 1	PG 2	PG 3
482	750	420	W02001K75		Comfort E		1128	1200	

**Waschtischunterschrank**  
mit Siphonausschnitt  
1 Auszug



Höhe	Breite	Tiefe	Bestell-Text	Anschlag	Korpusausführung	EEK	PG 1	PG 2	PG 3
242	900	420	W05001K90		Comfort E		760	805	

**Waschtischunterschrank**  
mit Siphonausschnitt  
2 Auszüge

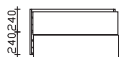

Höhe	Breite	Tiefe	Bestell-Text	Anschlag	Korpusausführung	EEK	PG 1	PG 2	PG 3
482	900	420	W02001K90		Comfort E		1152	1245	

**Waschtischunterschrank**  
variable Breite  
mit Siphonausschnitt  
1 Auszug



**Bestellbeispiel: W05001KV1(Breite in mm)**

Höhe	Breite	Tiefe	Bestell-Text	Anschlag	Korpusausführung	EEK	PG 1	PG 2	PG 3
242	601-900	420	W05001KV1-_____				940	1075	

**Waschtischunterschrank**  
variable Breite  
mit Siphonausschnitt  
1 Auszug

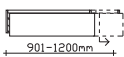

**Bestellbeispiel: W05001KV2(Breite in mm)**

Höhe	Breite	Tiefe	Bestell-Text	Anschlag	Korpusausführung	EEK	PG 1	PG 2	PG 3
242	901-1200	420	W05001KV2-_____				998	1185	

**Waschtischunterschrank**  
variable Breite  
mit Siphonausschnitt  
2 Auszüge

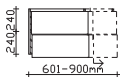

**Bestellbeispiel: W02001KV1(Breite in mm)**

Höhe	Breite	Tiefe	Bestell-Text	Anschlag	Korpusausführung	EEK	PG 1	PG 2	PG 3
482	600-900	420	W02001KV1-_____				1260	1515	

**Waschtischunterschrank**  
variable Breite  
mit Siphonausschnitt  
2 Auszüge

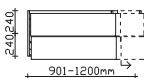

**Bestellbeispiel: W02001KV2(Breite in mm)**

Höhe	Breite	Tiefe	Bestell-Text	Anschlag	Korpusausführung	EEK	PG 1	PG 2	PG 3
482	901-1200	420	W02001KV2-_____				1345	1695	

**BVE001K Bestellformular**



Hier bitte Ihre Wunschabmessungen einzeichnen und per Fax an die Pelipal GmbH: **0 52 52/848-399** senden

**Bitte alle Maße angeben: Gesamtbreite und Beckenmittelpunkt!**

Achtung! Bitte mind. 5 mm Überstand je Seite einplanen (außer bei Nischenlösungen)

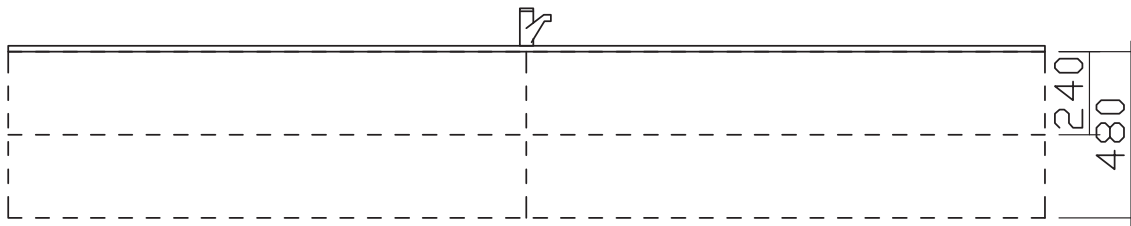
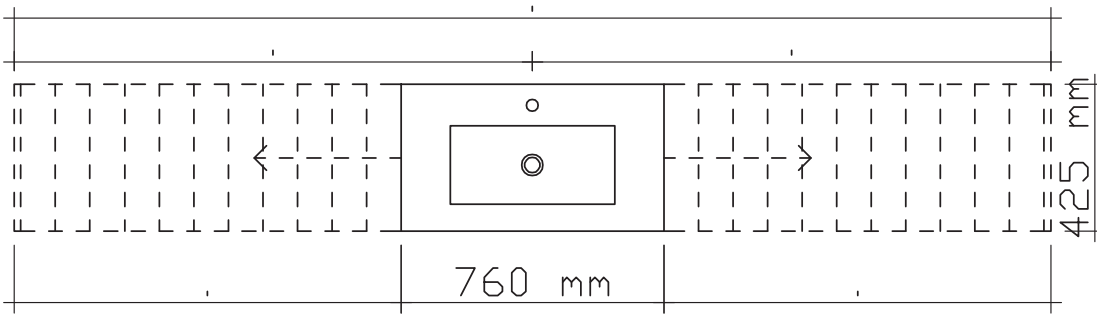

**PERSÖNLICHE ANGABEN**

Firma\*  Ansprechpartner

Anschrift\*

Telefon\*  Fax  Email

Kd.-Nr.\*

Bemerkungen

Datum  Unterschrift

**Krion-Waschtisch BVE002K, variabel in der Breite**

Variabel in der Breite von 760 bis 3000 mm, mit einem integrierten Becken, weiß (w), Plattenstärke 9 bzw. 12 mm, mit Armaturbohrung, inkl. Clou-Ablaufsystem,  
 Bestellbeispiel: BVE0021K3000\_(Farbe)-\_\_\_\_\_ (Gesamtbreite in mm)

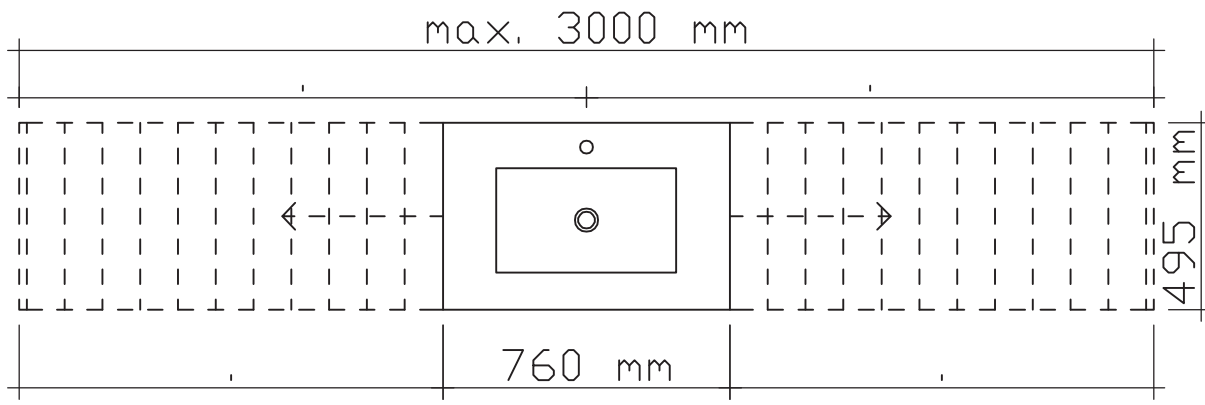

**Krion-Waschtisch**

Becken: Weiß Matt, variable Breite 760-3000 mm  
 mit Armaturbohrung inkl. Clou-Überlaufsystem  
 Waschtisch: Weiß Matt(02), Grau Natur(06) oder Sand Natur(07)

**Beckenmittelpunkt (BMP) von rechts angeben!**

Bitte einen Waschtischüberstand von 5 mm je Seite einplanen (außer bei Nischenlösungen)

Die Waschtischplatte muss alle 300 mm abgestützt werden.

Zusätzliche Trägerkonsolen WTK-320 oder WTK-410 im Zubehör.

Bei Bestellung Skizze mit Maßangaben erforderlich (siehe Bestellformular)

Höhe	Breite	Tiefe	Bestell-Text	EEK	PG 1	PG 2	PG 3
9	760	495	BVE002K30002-_____	Grundwert	3458		
9	760-3000	495		Aufpreis je angefangene 100 mm	165		
12	760	495	BVE002K30006-_____	Grundwert	3792		
12	760-3000	495		Aufpreis je angefangene 100 mm	210		
12	760	495	BVE002K30007-_____	Grundwert	3792		
12	760-3000	495		Aufpreis je angefangene 100 mm	210		

Waschtische auch ohne Armaturlochbohrung möglich.  
 Bitte unbedingt bei Bestellung mit angeben, falls gewünscht.  
 Aufpreis 100 Punkte

## Unterschranke mit Siphonausschnitt

**Waschtischunterschrank**  
mit Siphonausschnitt  
1 Auszug



Höhe	Breite	Tiefe	Bestell-Text	Anschlag	Korpuserausführung	EEK	PG 1	PG 2	PG 3
242	750	490	W05002K75		Comfort E		710	745	

**Waschtischunterschrank**  
mit Siphonausschnitt  
2 Auszüge

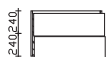

Höhe	Breite	Tiefe	Bestell-Text	Anschlag	Korpuserausführung	EEK	PG 1	PG 2	PG 3
482	750	490	W02002K75		Comfort E		1128	1200	

**Waschtischunterschrank**  
mit Siphonausschnitt  
1 Auszug



Höhe	Breite	Tiefe	Bestell-Text	Anschlag	Korpuserausführung	EEK	PG 1	PG 2	PG 3
242	900	490	W05002K90		Comfort E		760	805	

**Waschtischunterschrank**  
mit Siphonausschnitt  
2 Auszüge

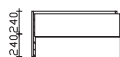

Höhe	Breite	Tiefe	Bestell-Text	Anschlag	Korpuserausführung	EEK	PG 1	PG 2	PG 3
482	900	490	W02002K90		Comfort E		1152	1245	

**Waschtischunterschrank**  
variable Breite  
mit Siphonausschnitt  
1 Auszug

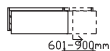

Höhe	Breite	Tiefe	Bestell-Text	Anschlag	Korpuserausführung	EEK	PG 1	PG 2	PG 3
242	600-900	490	W05002KV1-_____				940	1075	

**Waschtischunterschrank**  
variable Breite  
mit Siphonausschnitt  
1 Auszug

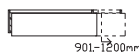

Höhe	Breite	Tiefe	Bestell-Text	Anschlag	Korpuserausführung	EEK	PG 1	PG 2	PG 3
242	901-1200	490	W05002KV2-_____				998	1185	

**Waschtischunterschrank**  
variable Breite  
mit Siphonausschnitt  
2 Auszüge

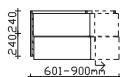

Höhe	Breite	Tiefe	Bestell-Text	Anschlag	Korpuserausführung	EEK	PG 1	PG 2	PG 3
482	600-900	490	W02002KV1-_____				1260	1515	

**Waschtischunterschrank**  
variable Breite  
mit Siphonausschnitt  
2 Auszüge

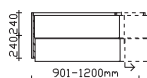

Höhe	Breite	Tiefe	Bestell-Text	Anschlag	Korpuserausführung	EEK	PG 1	PG 2	PG 3
482	901-1200	490	W02002KV2-_____				1345	1695	

**BVE002K Bestellformular**



Hier bitte Ihre Wunschabmessungen einzeichnen und per Fax an die Pelipal GmbH: **0 52 52/848-399** senden

**Bitte alle Maße angeben: Gesamtbreite und Beckenmittelpunkt!**

Achtung! Bitte mind. 5 mm Überstand je Seite einplanen (außer bei Nischenlösungen)

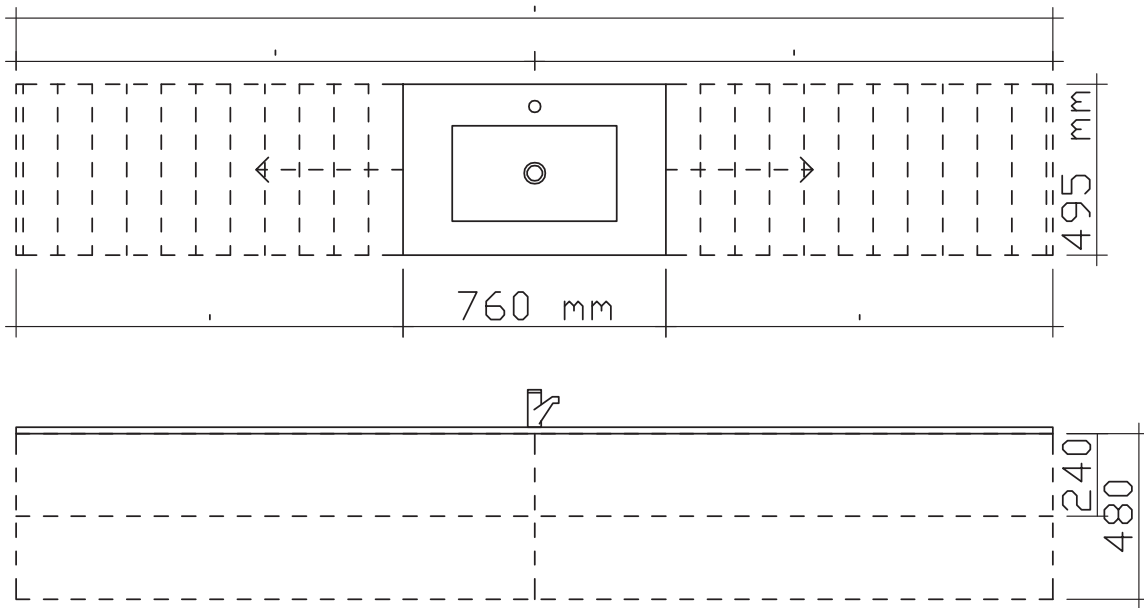

**PERSÖNLICHE ANGABEN**

Firma\*  Ansprechpartner

Anschrift\*

Telefon\*  Fax  Email

Kd.-Nr.\*

Bemerkungen

Datum

Unterschrift

# Krion-Waschtisch BVD001K, variabel in der Breite

Variabel in der Breite von 1510 bis 3000 mm, mit einem integrierten Becken, weiß (w), Plattenstärke 9 bzw. 12 mm, mit Armaturbohrung, inkl. Clou-Abflusssystem,  
 Bestellbeispiel: BVD001K3000\_(Farbe)-\_\_\_\_\_ (Gesamtbreite in mm)

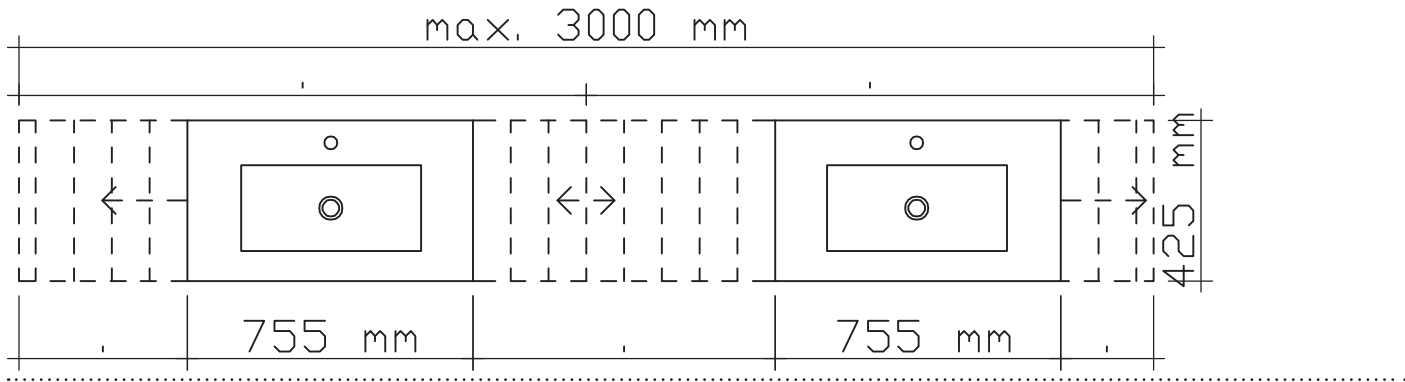

**Krion-Doppelwaschtisch**

Becken: Weiß Matt, variable Breite 1510-3000 mm  
 mit 2 Armaturbohrungen inkl. Clou-Überlaufsystemen  
 Waschtisch: Weiß Matt(02), Grau Natur(06) oder Sand Natur(07)

**Beckenmittelpunkt (BMP) von rechts angeben!**

Bitte einen Waschtischüberstand von 5 mm je Seite einplanen (außer bei Nischenlösungen)

Die Waschtischplatte muss alle 300 mm abgestützt werden.

Zusätzliche Trägerkonsolen WTK-320 oder WTK-410 im Zubehör.

Bei Bestellung Skizze mit Maßangaben erforderlich (siehe Bestellformular)

Höhe	Breite	Tiefe	Bestell-Text	EEK	PG 1	PG 2	PG 3
9	1510	425	BVD001K30002-_____	Grundwert	5562		
9	1510-3000	425		Aufpreis je angefangene 100 mm	158		
12	1510	425	BVD001K30006-_____	Grundwert	6180		
12	1510-3000	425		Aufpreis je angefangene 100 mm	192		
12	1510	425	BVD001K30007-_____	Grundwert	6180		
12	1510-3000	425		Aufpreis je angefangene 100 mm	192		

Waschtische auch ohne Armaturlochbohrung möglich.  
 Bitte unbedingt bei Bestellung mit angeben, falls gewünscht.  
 Aufpreis 100 Punkte



## Unterschranke mit Siphonausschnitt

**Waschtischunterschrank**  
mit Siphonausschnitt  
1 Auszug



Höhe	Breite	Tiefe	Bestell-Text	Anschlag	Korpusausführung	EEK	PG 1	PG 2	PG 3
242	750	420	W05001K75		Comfort E		710	745	

**Waschtischunterschrank**  
mit Siphonausschnitt  
2 Auszüge

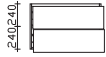

Höhe	Breite	Tiefe	Bestell-Text	Anschlag	Korpusausführung	EEK	PG 1	PG 2	PG 3
482	750	420	W02001K75		Comfort E		1128	1200	

**Waschtischunterschrank**  
mit Siphonausschnitt  
1 Auszug



Höhe	Breite	Tiefe	Bestell-Text	Anschlag	Korpusausführung	EEK	PG 1	PG 2	PG 3
242	900	420	W05001K90		Comfort E		760	805	

**Waschtischunterschrank**  
mit Siphonausschnitt  
2 Auszüge

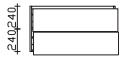

Höhe	Breite	Tiefe	Bestell-Text	Anschlag	Korpusausführung	EEK	PG 1	PG 2	PG 3
482	900	420	W02001K90		Comfort E		1152	1245	

**Waschtischunterschrank**  
variable Breite  
mit Siphonausschnitt  
1 Auszug



**Bestellbeispiel: W05001KV1(Breite in mm)**

Höhe	Breite	Tiefe	Bestell-Text	Anschlag	Korpusausführung	EEK	PG 1	PG 2	PG 3
242	601-900	420	W05001KV1-_____				940	1075	

**Waschtischunterschrank**  
variable Breite  
mit Siphonausschnitt  
1 Auszug

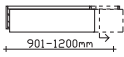

**Bestellbeispiel: W05001KV2(Breite in mm)**

Höhe	Breite	Tiefe	Bestell-Text	Anschlag	Korpusausführung	EEK	PG 1	PG 2	PG 3
242	901-1200	420	W05001KV2-_____				998	1185	

**Waschtischunterschrank**  
variable Breite  
mit Siphonausschnitt  
2 Auszüge

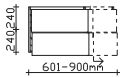

**Bestellbeispiel: W02001KV1(Breite in mm)**

Höhe	Breite	Tiefe	Bestell-Text	Anschlag	Korpusausführung	EEK	PG 1	PG 2	PG 3
482	600-900	420	W02001KV1-_____				1260	1515	

**Waschtischunterschrank**  
variable Breite  
mit Siphonausschnitt  
2 Auszüge

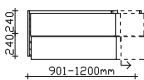

**Bestellbeispiel: W02001KV2(Breite in mm)**

Höhe	Breite	Tiefe	Bestell-Text	Anschlag	Korpusausführung	EEK	PG 1	PG 2	PG 3
482	901-1200	420	W02001KV2-_____				1345	1695	

**BVD001K Bestellformular**



Hier bitte Ihre Wunschabmessungen einzeichnen und per Fax an die Pelipal GmbH: **0 52 52/848-399** senden

**Bitte alle Maße angeben: Gesamtbreite und Beckenmittelpunkt!**

Achtung! Bitte mind. 5 mm Überstand je Seite einplanen (außer bei Nischenlösungen)

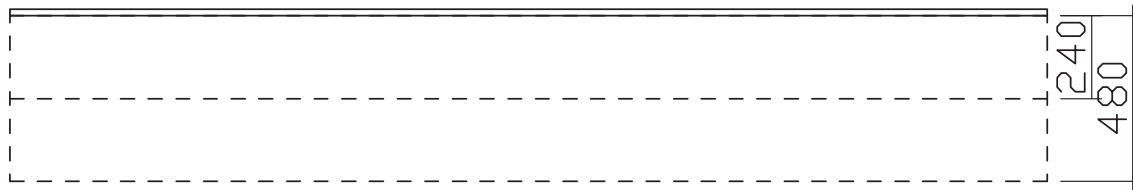
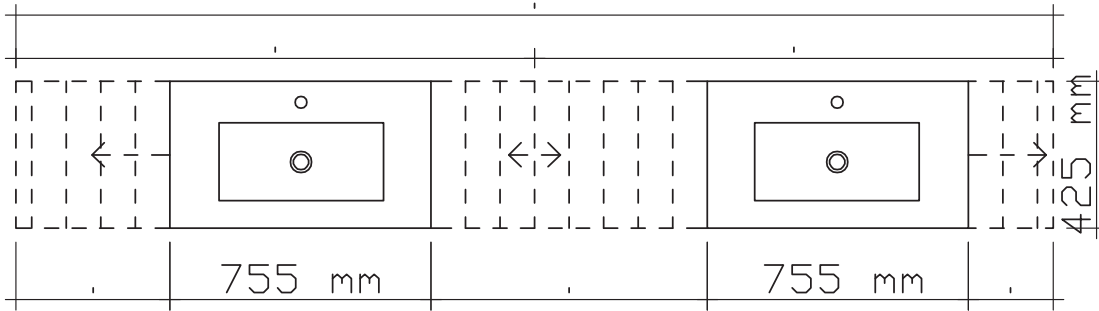

**PERSÖNLICHE ANGABEN**

Firma\*  Ansprechpartner

Anschrift\*

Telefon\*  Fax  Email

Kd.-Nr.\*

Bemerkungen

Datum  Unterschrift

# Krion-Waschtisch BVD002K, varibel in der Breite

Variabel in der Breite von 1510 bis 3000 mm, mit einem integrierten Becken, weiß (w), Plattenstärke 9 bzw. 12 mm, mit Armaturbohrung, inkl. Clou-Abflusssystem,  
 Bestellbeispiel: BVD002K3000\_(Farbe)-\_\_\_\_\_ (Gesamtbreite in mm)

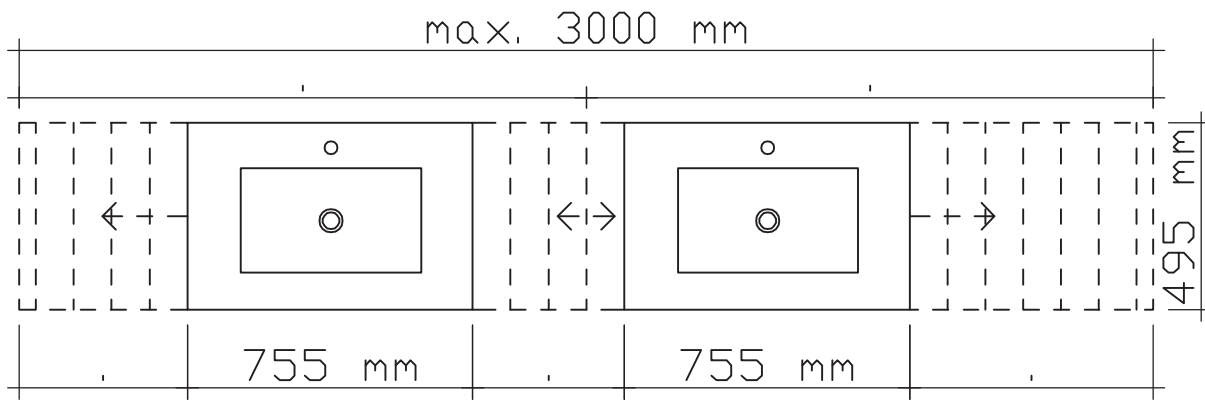

**Krion-Doppelwaschtisch**

Becken: Weiß Matt, variable Breite 1510-3000 mm  
 mit 2 Armaturbohrungen inkl. Clou-Überlaufsystemen  
 Waschtisch: Weiß Matt(02), Grau Natur(06) oder Sand Natur(07)

**Beckenmittelpunkt (BMP) von rechts angeben!**  
**Bitte einen Waschtischüberstand von 5 mm je Seite einplanen (außer bei Nischenlösungen)**  
**Die Waschtischplatte muss alle 300 mm abgestützt werden.**  
**Zusätzliche Trägerkonsolen WTK-320 oder WTK-410 im Zubehör.**  
**Bei Bestellung Skizze mit Maßangaben erforderlich (siehe Bestellformular)**

Höhe	Breite	Tiefe	Bestell-Text	EEK	PG 1	PG 2	PG 3
9	1510	495	BVD002K30002-_____	Grundwert	5740		
9	1510-3000	495		Aufpreis je angefangene 100 mm	165		
12	1510	495	BVD002K30006-_____	Grundwert	6450		
12	1510-3000	495		Aufpreis je angefangene 100 mm	210		
12	1510	495	BVD002K30007-_____	Grundwert	6450		
12	1510-3000	495		Aufpreis je angefangene 100 mm	210		

Waschtische auch ohne Armaturlochbohrung möglich.  
 Bitte unbedingt bei Bestellung mit angeben, falls gewünscht.  
 Aufpreis 100 Punkte

## Unterschranke mit Siphonausschnitt

**Waschtischunterschrank**  
mit Siphonausschnitt  
1 Auszug



Höhe	Breite	Tiefe	Bestell-Text	Anschlag	Korpuserausführung	EEK	PG 1	PG 2	PG 3
242	750	490	W05002K75		Comfort E		710	745	

**Waschtischunterschrank**  
mit Siphonausschnitt  
2 Auszüge

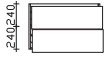

Höhe	Breite	Tiefe	Bestell-Text	Anschlag	Korpuserausführung	EEK	PG 1	PG 2	PG 3
482	750	490	W02002K75		Comfort E		1128	1200	

**Waschtischunterschrank**  
mit Siphonausschnitt  
1 Auszug



Höhe	Breite	Tiefe	Bestell-Text	Anschlag	Korpuserausführung	EEK	PG 1	PG 2	PG 3
242	900	490	W05002K90		Comfort E		760	805	

**Waschtischunterschrank**  
mit Siphonausschnitt  
2 Auszüge

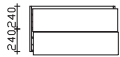

Höhe	Breite	Tiefe	Bestell-Text	Anschlag	Korpuserausführung	EEK	PG 1	PG 2	PG 3
482	900	490	W02002K90		Comfort E		1152	1245	

**Waschtischunterschrank**  
variable Breite  
mit Siphonausschnitt  
1 Auszug

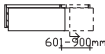

**Bitte Breite angeben!**

Höhe	Breite	Tiefe	Bestell-Text	Anschlag	Korpuserausführung	EEK	PG 1	PG 2	PG 3
242	600-900	490	W05002KV1-_____				940	1075	

**Waschtischunterschrank**  
variable Breite  
mit Siphonausschnitt  
1 Auszug

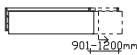

**Bitte Breite angeben!**

Höhe	Breite	Tiefe	Bestell-Text	Anschlag	Korpuserausführung	EEK	PG 1	PG 2	PG 3
242	901-1200	490	W05002KV2-_____				998	1185	

**Waschtischunterschrank**  
variable Breite  
mit Siphonausschnitt  
2 Auszüge

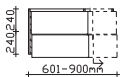

**Bitte Breite angeben!**

Höhe	Breite	Tiefe	Bestell-Text	Anschlag	Korpuserausführung	EEK	PG 1	PG 2	PG 3
482	600-900	490	W02002KV1-_____				1260	1515	

**Waschtischunterschrank**  
variable Breite  
mit Siphonausschnitt  
2 Auszüge

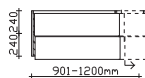

**Bitte Breite angeben!**

Höhe	Breite	Tiefe	Bestell-Text	Anschlag	Korpuserausführung	EEK	PG 1	PG 2	PG 3
482	901-1200	490	W02002KV2-_____				1345	1695	

**BVD002K Bestellformular**



Hier bitte Ihre Wunschabmessungen einzeichnen und per Fax an die Pelipal GmbH: **0 52 52/848-399** senden

**Bitte alle Maße angeben: Gesamtbreite und Beckenmittelpunkt!**

Achtung! Bitte mind. 5 mm Überstand je Seite einplanen (außer bei Nischenlösungen)

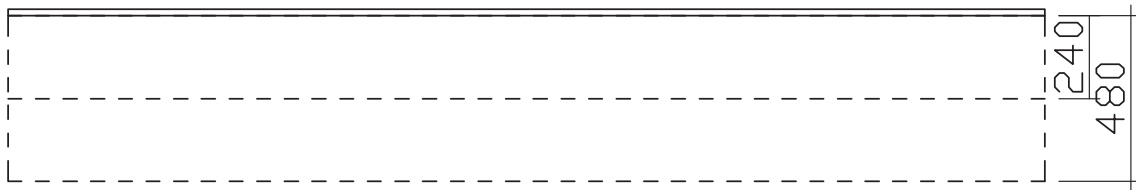
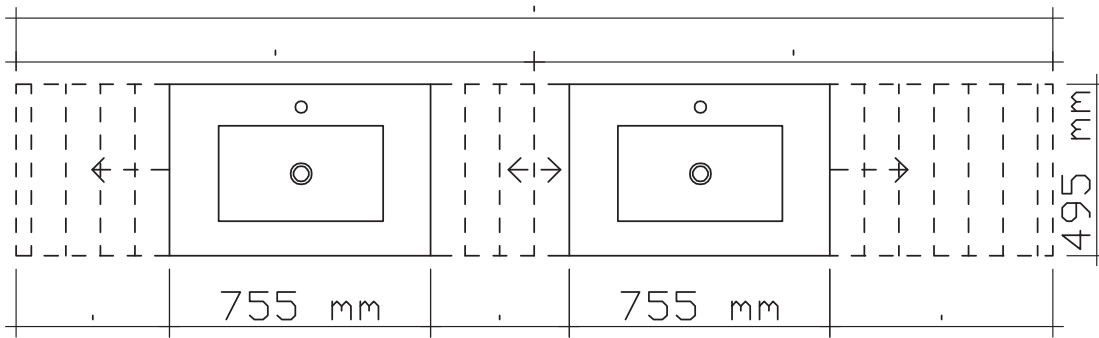

**PERSÖNLICHE ANGABEN**

Firma\*  Ansprechpartner

Anschrift\*

Telefon\*  Fax  Email

Kd.-Nr.\*

Bemerkungen

Datum

Unterschrift

## Bearbeitungsmöglichkeiten

### Krion-Waschtisch Aussenrundung

Bitte Radius angeben!  
Bei Bestellung Skizze mit Maßangaben erforderlich!



Höhe	Breite	Tiefe	Bestell-Text	Anschlag	Korpuserausführung	EEK	PG 1	PG 2	PG 3
			BVKARUND				215		

### Krion-Waschtisch Innenrundung

Bitte Radius angeben. (Mindestradius 20mm)  
Bei Bestellung Skizze mit Maßangaben erforderlich.



Höhe	Breite	Tiefe	Bestell-Text	Anschlag	Korpuserausführung	EEK	PG 1	PG 2	PG 3
			BVKIRUND				215		

### Krion-Waschtisch Ausklinkung

Bitte Abmessungen und Innenradius angeben (Innenradius mind. 20mm)  
Bei Bestellung Skizze mit Maßangaben erforderlich.



Höhe	Breite	Tiefe	Bestell-Text	Anschlag	Korpuserausführung	EEK	PG 1	PG 2	PG 3
			BVKAUSKL				225		

### Krion-Waschtisch Abschrägung

Bitte Abmessungen angeben!  
Bei Bestellung Skizze mit Maßangaben erforderlich!



Höhe	Breite	Tiefe	Bestell-Text	Anschlag	Korpuserausführung	EEK	PG 1	PG 2	PG 3
			BVKABSCHR				200		

### Krion-Waschtisch Ausfräsung als Handtuchhalter

BVKHH01 für 425 mm Tiefe oder BVKHH02 für 495 mm Tiefe  
Nur bei var. Waschtischen möglich.  
Plattenüberstand muss je Ausfräsung mind. 100 mm zum Korpus betragen.  
Plattenüberstand bei der Berechnung des Beckenmittelpunkt (BMP) berücksichtigen.  
rechts, links und beidseitig (2x bestellen) möglich.  
Bei Bestellung Skizze mit Maßangaben erforderlich.



Höhe	Breite	Tiefe	Bestell-Text	Anschlag	Korpuserausführung	EEK	PG 1	PG 2	PG 3
			BVKAUSHH01				292		
			BVKAUSHH02				292		

### Krion-Waschtisch Ausfräsung Glashalter

Nur bei var. Waschtischen möglich.  
Für GLAS01 (siehe Zubehör, nicht enthalten), bitte Abstände angeben.  
Achtung: Unter der Ausfräsung muss Platz für das Glas sein  
Bei Bestellung Skizze mit Maßangaben erforderlich.



Höhe	Breite	Tiefe	Bestell-Text	Anschlag	Korpuserausführung	EEK	PG 1	PG 2	PG 3
			BVKAUSGL				292		

### Krion-Waschtisch Variable Ausfräsung

Nur bei var. Waschtischen möglich.  
Plattenüberstand muss je Ausfräsung mind. 100 mm zum Korpus betragen.  
Plattenüberstand bei der Berechnung des Beckenmittelpunkt (BMP) berücksichtigen.  
rechts, links und beidseitig (2x bestellen) möglich.  
Bei Bestellung Skizze mit Maßangaben erforderlich.



Höhe	Breite	Tiefe	Bestell-Text	Anschlag	Korpuserausführung	EEK	PG 1	PG 2	PG 3
			BVKAUS				292		

## Unterschränke ohne Siphonausschnitt

**Unterschränk**  
1 Auszug  
ohne Siphonausschnitt



Höhe	Breite	Tiefe	Bestell-Text	Anschlag	Korpusausführung	EEK	PG 1	PG 2	PG 3
242	300	420	W06244230		Comfort E		550	555	
242	300	490	W06244930		Comfort E		550	555	

**Unterschränk**  
1 Auszug  
ohne Siphonausschnitt



Höhe	Breite	Tiefe	Bestell-Text	Anschlag	Korpusausführung	EEK	PG 1	PG 2	PG 3
242	450	420	W06244245		Comfort E		584	600	
242	450	490	W06244945		Comfort E		584	600	

**Unterschränk**  
1 Auszug  
ohne Siphonausschnitt



**Optional mit Sitzkissen: SOSIK11E wahlweise in schwarz(s) oder Weiß(w)**

Höhe	Breite	Tiefe	Bestell-Text	Anschlag	Korpusausführung	EEK	PG 1	PG 2	PG 3
242	600	420	W06244260		Comfort E		594	620	
242	600	490	W06244960		Comfort E		594	620	

**Unterschränk**  
1 Auszug  
ohne Siphonausschnitt



**Optional mit Sitzkissen: SOSIK11E wahlweise in schwarz(s) oder Weiß(w)**

Höhe	Breite	Tiefe	Bestell-Text	Anschlag	Korpusausführung	EEK	PG 1	PG 2	PG 3
242	750	420	W06244275		Comfort E		656	695	
242	750	490	W06244975		Comfort E		656	695	

**Unterschränk**  
1 Auszug  
ohne Siphonausschnitt



**Optional mit Sitzkissen: SOSIK11E wahlweise in schwarz(s) oder Weiß(w)**

Höhe	Breite	Tiefe	Bestell-Text	Anschlag	Korpusausführung	EEK	PG 1	PG 2	PG 3
242	900	420	W06244290		Comfort E		694	745	
242	900	490	W06244990		Comfort E		694	745	

**Unterschränk**  
1 Drehtür  
1 Glaseinlegeboden  
ohne Siphonausschnitt



**Bitte Türanschlag links (L), rechts (R) angeben!**

Höhe	Breite	Tiefe	Bestell-Text	Anschlag	Korpusausführung	EEK	PG 1	PG 2	PG 3
482	300	420	W04484230	L/R	Comfort E		405	438	
482	300	490	W04484930	L/R	Comfort E		405	438	

**Unterschränk**  
2 Auszüge  
ohne Siphonausschnitt



Höhe	Breite	Tiefe	Bestell-Text	Anschlag	Korpusausführung	EEK	PG 1	PG 2	PG 3
482	300	420	W03484230		Comfort E		905	915	
482	300	490	W03484930		Comfort E		905	915	

**Unterschränk**  
1 Drehtür  
1 Glaseinlegeboden  
ohne Siphonausschnitt



**Bitte Türanschlag links (L), rechts (R) angeben!**

Höhe	Breite	Tiefe	Bestell-Text	Anschlag	Korpusausführung	EEK	PG 1	PG 2	PG 3
482	450	420	W04484245	L/R	Comfort E		440	498	
482	450	490	W04484945	L/R	Comfort E		440	498	

## Unterschranke ohne Siphonausschnitt

**Unterschrank**  
2 Auszüge  
ohne Siphonausschnitt



Höhe	Breite	Tiefe	Bestell-Text	Anschlag	Korpuserausführung	EEK	PG 1	PG 2	PG 3
482	450	420	W03484245		Comfort E		952	985	
482	450	490	W03484945		Comfort E		952	985	

**Unterschrank**  
2 Drehtüren  
1 Glaseinlegeboden  
ohne Siphonausschnitt



Höhe	Breite	Tiefe	Bestell-Text	Anschlag	Korpuserausführung	EEK	PG 1	PG 2	PG 3
482	600	420	W04484260		Comfort E		574	640	
482	600	490	W04484960		Comfort E		574	640	

**Unterschrank**  
2 Auszüge  
1 Glaseinlegeboden  
ohne Siphonausschnitt



Höhe	Breite	Tiefe	Bestell-Text	Anschlag	Korpuserausführung	EEK	PG 1	PG 2	PG 3
482	600	420	W03484260		Comfort E		980	1035	
482	600	490	W03484960		Comfort E		980	1035	

**Unterschrank**  
2 Auszüge  
ohne Siphonausschnitt

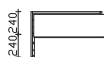

Höhe	Breite	Tiefe	Bestell-Text	Anschlag	Korpuserausführung	EEK	PG 1	PG 2	PG 3
482	750	420	W03484275		Comfort E		1020	1090	
482	750	490	W03484975		Comfort E		1020	1090	

**Unterschrank**  
2 Drehtüren  
2 Glaseinlegeböden  
ohne Siphonausschnitt



Höhe	Breite	Tiefe	Bestell-Text	Anschlag	Korpuserausführung	EEK	PG 1	PG 2	PG 3
482	900	420	W04484290		Comfort E		780	885	
482	900	490	W04484990		Comfort E		780	885	

**Unterschrank**  
2 Auszüge  
ohne Siphonausschnitt

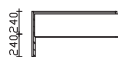

Höhe	Breite	Tiefe	Bestell-Text	Anschlag	Korpuserausführung	EEK	PG 1	PG 2	PG 3
482	900	420	W03484290		Comfort E		1080	1170	
482	900	490	W03484990		Comfort E		1080	1170	



# Unterschränke ohne Siphonausschnitt - variabel in Breite und Tiefe

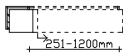

**Unterschränk**  
variable Breite und Tiefe  
1 Auszug  
ohne Siphonausschnitt

Höhe	Breite	Tiefe	Bestell-Text	Anschlag	Korpusausführung	EEK	PG 1	PG 2	PG 3
242	250-600	330-590	W0624V1-_____				625	700	
242	600-900	330-590	W0624V2-_____				738	860	
242	900-1200	330-590	W0624V3-_____				788	955	



**Unterschränk**  
variable Breite und Tiefe  
1 Drehtür  
ohne Siphonausschnitt

**Bitte Breite und Tiefe angeben!**  
**Bitte Türanschlag links (L), rechts (R) angeben!**

Höhe	Breite	Tiefe	Bestell-Text	Anschlag	Korpusausführung	EEK	PG 1	PG 2	PG 3
482	200-600	330-590	W0448V1-_____	L/R			554	730	

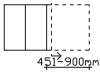

**Unterschränk**  
variable Breite und Tiefe  
2 Drehtüren  
ohne Siphonausschnitt

**Bitte Breite und Tiefe angeben!**

Höhe	Breite	Tiefe	Bestell-Text	Anschlag	Korpusausführung	EEK	PG 1	PG 2	PG 3
482	450-600	330-590	W0448V2-_____				620	780	
482	600-900	330-590	W0448V3-_____				865	1120	

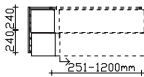

**Unterschränk**  
variable Breite und Tiefe  
2 Auszüge  
ohne Siphonausschnitt

**Bitte Breite und Tiefe angeben!**

Höhe	Breite	Tiefe	Bestell-Text	Anschlag	Korpusausführung	EEK	PG 1	PG 2	PG 3
482	250-600	330-590	W0348V1-_____				995	1140	
482	600-900	330-590	W0348V2-_____				1280	1540	
482	900-1200	330-590	W0348V3-_____				1372	1730	

## Unterschrankregale

### Unterschrank-Regal



Höhe	Breite	Tiefe	Bestell-Text	Anschlag	KorpUSAusführung	EEK	PG 1	PG 2	PG 3
242	200	420	W06244220				225		
242	200	490	W06244920				225		

### Unterschrank-Regal

1 Einlegeboden in Korpusdekor



Höhe	Breite	Tiefe	Bestell-Text	Anschlag	KorpUSAusführung	EEK	PG 1	PG 2	PG 3
482	200	420	W03484220				300		
482	200	490	W03484920				300		

## Unterschranke - variable Breite und Tiefe

### Unterschrank-Regal

variable Breite und Tiefe



200-450 mm

**Bitte Breite und Tiefe angeben!**

Höhe	Breite	Tiefe	Bestell-Text	Anschlag	KorpUSAusführung	EEK	PG 1	PG 2	PG 3
242	200-450	125-590	W0624V4-_____				288		

### Unterschrank-Regal

variable Breite und Tiefe

1 Glaseinlegeboden



200-450 mm

**Bitte Breite und Tiefe angeben!**

Höhe	Breite	Tiefe	Bestell-Text	Anschlag	KorpUSAusführung	EEK	PG 1	PG 2	PG 3
482	200-450	125-590	W0348V4-_____				394		

# pelipal

MADE IN GERMANY

KRIONWASCHTISCHE



<b>Kunde:</b>  <b>Punkte</b>	<b>Lieferant:</b> PELIPAL GmbH Hans-Wilhelm-Peters-Straße 2 33189 Schlangen	Datum: Laufzeit: Lieferzeit: 30 Arbeitstage Tel.: 05252/848-0 Fax: 05252/848-158 Mindestbestellwert: Frachtkosten: Incoterm:
------------------------------------	--	---

Block:

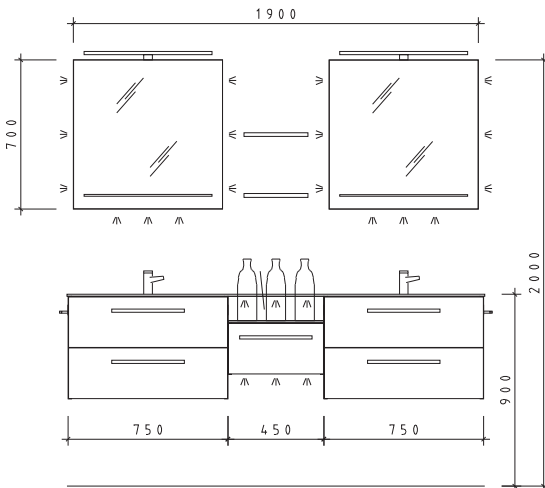

**Maß in mm:**  
**1900**  
 Energieeffizienzangaben siehe Typenplan

Front: Maroni quer PG 2  
 Korpusfarbe: Maroni quer  
 Akzentfarbe: /  
 Korpusausführung: Comfort E  
 Schubkasten: Metallzarge mit Softeinzug  
 WT-Plattenfarbe: Weiß Matt Touch  
 Stollenfarbe: /  
 Griff/Knopf: R2  
 Montage: wandhängend  
 Archiv-Nr.: 1-C3-KB-F6-2

Ausschreibungsnummer: 125

			Comfort E	
Pos.	Stk.	Artikel-Nr. / Anschlag	Beschreibung	Punkte
1	1	BVD002K30002-1960	Krion-Doppelwaschtisch B 1960 BMP1 380 BMP2 1580	6295
2	1	BVKAUS	Krion-Waschtisch variable Ausfräsung	292
3	2	WDL002K75	Waschtischunterschrank ,für Durchlauferhitzer geeignet	2400
4	1	W06244945	Unterschrank 1 Auszug	600
5	1	AOV102560H-449/493	Abdeckplatte variabel B/T 449x493	100
6	2	S16-FSP 08	Funktionsspiegel mit Glasablage inkl. LED-Effektlicht seitlich u. unten	1780
7	2	EB-LS-AS-600F	Aufsatzleuchte LED	830
8	2	AFF183014H	Ablageboard	270
9	1	ZWP00835	LED-Lichtprofil-Set für Waschtisch	350
10	2	ZKEFA253C	Kosmetikeinsatz 253 mm tief 2-teilig	276
11	2	HH6-380-1	Handtuchhalter 1-armig	180
12	2	ZEHM34	Einhebelmischer	1920
			<b>Kombinationspreis:</b>	<b>15293</b>

Änderungen und Irrtümer vorbehalten!

# pelipal

MADE IN GERMANY

KRIONWASCHTISCHE



**Kunde:**

**Lieferant:**

**Datum:**

PELIPAL GmbH  
Hans-Wilhelm-Peters-Straße 2  
33189 Schlangen

Laufzeit:  
Lieferzeit: 30 Arbeitstage  
Tel.: 05252/848-0  
Fax: 05252/848-158  
Mindestbestellwert:  
Frachtkosten:  
Incoterm:

**Punkte**

**Block:**

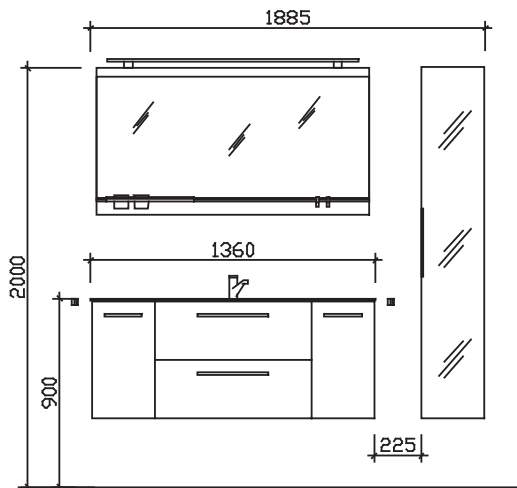

**Maß in mm:**  
**1360/300**

Energieeffizienzangaben siehe Typenplan

Front: Quarzgrau Matt Select - PG1  
Korpusfarbe: Quarzgrau Matt Touch  
Akzentfarbe: /  
Korpusausführung: Comfort E  
Schubkasten: Metallzarge mit Softeinzug  
WT-Plattenfarbe: /  
Stollenfarbe: /  
Griff/Knopf: R1  
Montage: wandhängend  
Archiv-Nr.: 1-C3-KB-F1-1-2.0

Pos.	Stk.	Artikel-Nr. / Anschlag	Beschreibung	Comfort E Punkte
1	1	BME001K13602	Krion-Waschtisch	3658
2	1	W04001K13	Waschtischunterschrank 2 Auszüge, 2 Drehtüren	1864
3	1	C3-SP-PRV-1360	Funktionsspiegel auf Trägerplatte variabel B 1360	818
4	1	EB-LS-P	Aufsatzleuchte LED	618
5	1	SCHALT-EB 03	Sensorschalter zum Einbau in Flächenspiegel	160
6	1	EM-HS 30-06-17	L/R Hochschrank 1 Drehtür einfach verspiegelt	628
7	1	ZDVABL04	Ablage für Funktionsspiegel	228
8	1	ZDVAHK03	Haken für Funktionsspiegel	90
9	2	HHWE 2-325	Handtuchhalter eckig, zur Wandmontage	180
10	1	EHM-23-C	Einhebelmischer Chrom Glanz	395
			<b>Kombinationspreis:</b>	<b>8639</b>

Änderungen und Irrtümer vorbehalten!

# pelipal

MADE IN GERMANY

KRIONWASCHTISCHE



Kunde:

Lieferant:

Datum:

Laufzeit:

Lieferzeit:

Tel.:

Fax:

Mindestbestellwert:

Frachtkosten:

Incoterm:

30 Arbeitstage

05252/848-0

05252/848-158

Punkte

Block:

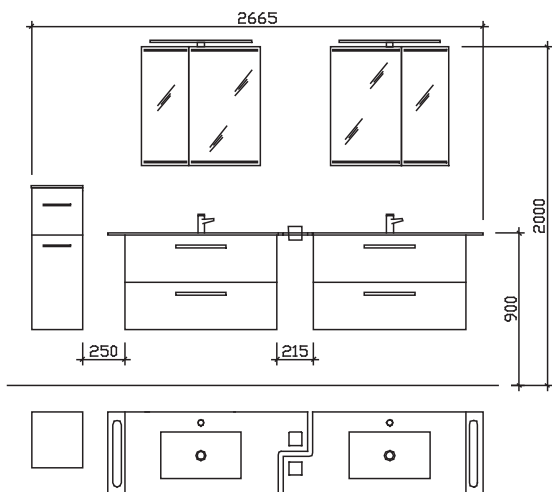

Maß in mm:

300/2215

Energieeffizienzangaben siehe Typenplan

Front: Weiß Hochglanz Select - PG2  
 Korpusfarbe: Weiß Hochglanz Touch  
 Akzentfarbe: /  
 Korpusausführung: Comfort E  
 Schubkasten: Metallzarge mit Softeinzug  
 WT-Plattenfarbe: /  
 Stollenfarbe: /  
 Griff/Knopf: P1  
 Montage: wandhängend  
 Archiv-Nr.: 1-C3-KB-F2-1-RET-2.0

				Comfort E	
Pos.	Stk.	Artikel-Nr. / Anschlag	Beschreibung	Punkte	
1	1	BVE002K30007-_____	Krion-Waschtisch variabel B 1180	4842	
2	1	BVKAUSHH02	Krion-Waschtisch Ausfräsung für Handtuchhalter	292	
3	1	BVKAUSGL	Krion-Waschtisch Ausfräsung Glashalter	292	
4	1	BVKAUSKL	Krion-Waschtisch Ausklinkung	225	
5	1	BVE002K30007-_____	Krion-Waschtisch variabel B 1180	4842	
6	1	BVKAUSHH02	Krion-Waschtisch Ausfräsung für Handtuchhalter	292	
7	1	BVKAUSGL	Krion-Waschtisch Ausfräsung Glashalter	292	
8	1	BVKAUSKL	Krion-Waschtisch Ausklinkung	225	
9	2	W02002K90	Waschtischunterschrank 2 Auszüge	2490	
10	1	C3-S2E7-7070-17	L/R Spiegelschrank asymmetrisch 2 Spiegeltüren inkl. LED-Effektlicht	1370	
11	1	C3-S2E7-7070-17	L/R: Spiegelschrank asymmetrisch 2 Spiegeltüren inkl. LED-Effektlicht	1370	
12	2	EB-LS-AM-600F	Aufsatzleuchte LED für Spiegelschrank	520	
13	2	ZWP00335E	LED-Zusatzbeleuchtung für Waschplatz	300	
14	1	UGL013033	L/R Highboard	738	
15	1	AOF123033K07	Abdeckplatte Krion	498	
16	2	ZKEFA413C	Kosmetikeinsatz 2-teilig für Waschtischunterschrank	276	
17	2	GLAS 01	Glas 4-eckig	200	
18	2	EHM-23-C	Einhebelmischer Chrom Glanz	790	
				<b>Kombinationspreis:</b>	
				<b>19854</b>	

Änderungen und Irrtümer vorbehalten!



# pelipal

MADE IN GERMANY

WASCHBECKENUNTERSCHRÄNKE



## Waschbeckenunterschrank

**Waschbecken-Unterschrank**  
1 Drehtür  
Siphonausschnitt 240x80 mm



**Bitte Türanschlag links (L), rechts (R) angeben!**

Höhe	Breite	Tiefe	Bestell-Text	Anschlag	Korpuserausführung	EEK	PG 1	PG 2	PG 3
498	300	333	W01503330	L/R	Comfort E		320	345	

**Waschbecken-Unterschrank**  
1 Drehtür  
Siphonausschnitt 240x80 mm



**Bitte Türanschlag links (L), rechts (R) angeben!**

Höhe	Breite	Tiefe	Bestell-Text	Anschlag	Korpuserausführung	EEK	PG 1	PG 2	PG 3
498	450	333	W01503345	L/R	Comfort E		396	446	

**Waschbecken-Unterschrank**  
2 Drehtüren  
Siphonausschnitt 240x80 mm



Höhe	Breite	Tiefe	Bestell-Text	Anschlag	Korpuserausführung	EEK	PG 1	PG 2	PG 3
498	600	333	W01503360		Comfort E		460	505	

**Waschbeckenunterschrank**  
2 Auszüge  
Siphonausschnitt 240x80 mm



Höhe	Breite	Tiefe	Bestell-Text	Anschlag	Korpuserausführung	EEK	PG 1	PG 2	PG 3
498	450	333	W02503345		Comfort E		1112	1148	

**Waschbeckenunterschrank**  
2 Auszüge  
Siphonausschnitt 240x80 mm



Höhe	Breite	Tiefe	Bestell-Text	Anschlag	Korpuserausführung	EEK	PG 1	PG 2	PG 3
498	600	333	W02503360		Comfort E		1138	1188	

**Waschbeckenunterschrank**  
2 Auszüge  
Siphonausschnitt 240x80 mm

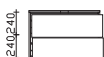

Höhe	Breite	Tiefe	Bestell-Text	Anschlag	Korpuserausführung	EEK	PG 1	PG 2	PG 3
498	750	333	W02503375		Comfort E		1200	1268	

**Waschbecken-Unterschrank**  
1 Drehtür  
Siphonausschnitt 270x80 mm



**Bitte Türanschlag links (L), rechts (R) angeben!**

Höhe	Breite	Tiefe	Bestell-Text	Anschlag	Korpuserausführung	EEK	PG 1	PG 2	PG 3
498	300	383	W01503830	L/R	Comfort E		320	345	

**Waschbecken-Unterschrank**  
1 Drehtür  
Siphonausschnitt 270x80 mm



**Bitte Türanschlag links (L), rechts (R) angeben!**

Höhe	Breite	Tiefe	Bestell-Text	Anschlag	Korpuserausführung	EEK	PG 1	PG 2	PG 3
498	450	383	W01503845	L/R	Comfort E		396	446	

# Waschbeckenunterschrank

**Waschbecken-Unterschrank**  
2 Drehtüren  
Siphonausschnitt 270x80 mm



Höhe	Breite	Tiefe	Bestell-Text	Anschlag	Korpusausführung	EEK	PG 1	PG 2	PG 3
498	600	383	W01503860		Comfort E		460	505	

**Waschbeckenunterschrank**  
2 Auszüge  
Siphonausschnitt 270x80 mm



Höhe	Breite	Tiefe	Bestell-Text	Anschlag	Korpusausführung	EEK	PG 1	PG 2	PG 3
498	450	383	W02503845		Comfort E		1112	1148	

**Waschbeckenunterschrank**  
2 Auszüge  
Siphonausschnitt 270x80 mm



Höhe	Breite	Tiefe	Bestell-Text	Anschlag	Korpusausführung	EEK	PG 1	PG 2	PG 3
498	600	383	W02503860		Comfort E		1138	1188	

**Waschbeckenunterschrank**  
2 Auszüge  
Siphonausschnitt 270x80 mm



Höhe	Breite	Tiefe	Bestell-Text	Anschlag	Korpusausführung	EEK	PG 1	PG 2	PG 3
498	750	383	W02503875		Comfort E		1200	1268	

**Waschbeckenunterschrank**  
2 Auszüge  
Siphonausschnitt 270x80 mm



Höhe	Breite	Tiefe	Bestell-Text	Anschlag	Korpusausführung	EEK	PG 1	PG 2	PG 3
498	900	383	W02503890		Comfort E		1298	1398	

## Waschbeckenunterschranke - variabel in der Breite

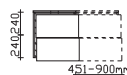

**Waschbeckenunterschrank**  
variable Breite  
2 Auszüge  
Siphonausschnitt 270x80 mm, mittig

**Bestellbeispiel: W0250V1(Breite in mm)**

Höhe	Breite	Tiefe	Bestell-Text	Anschlag	Korpuserausführung	EEK	PG 1	PG 2	PG 3
498	450-600	383	W0250V1-_____		Comfort E		1185	1342	
498	600-900	383	W0250V2-_____		Comfort E		1325	1576	



**Waschbeckenunterschrank**  
variable Breite, 1 Drehtür  
Siphonausschnitt 270x80 mm, mittig

**Bestellbeispiel: W0150V1(Breite in mm)**  
Bitte Türanschlag links (L), rechts (R) angeben!

Höhe	Breite	Tiefe	Bestell-Text	Anschlag	Korpuserausführung	EEK	PG 1	PG 2	PG 3
498	300-600	383	W0150V1-_____		Comfort E		450	625	

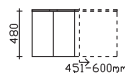

**Waschbeckenunterschrank**  
variable Breite  
2 Drehtüren  
Siphonausschnitt 270x80 mm, mittig

**Bestellbeispiel: W0150V2(Breite in mm)**

Höhe	Breite	Tiefe	Bestell-Text	Anschlag	Korpuserausführung	EEK	PG 1	PG 2	PG 3
498	450-600	383	W0150V2-_____		Comfort E		520	675	
498	600-900	383	W0150V3-_____		Comfort E		598	848	

# pelipal

KERAMIK-WASCHTISCHE  
MIT UNTERSCHRÄNKEN

MADE IN GERMANY



## Waschtisch-Übersicht KERAMAG

### ICON

### ■ GEBERIT KERAMAG



Bestelltext	Breite	Seitenzahl
SWT 124050-K06	500	16
SWT 124150-K07	500	16
SWT 124053-K79	530	17
SWT 124153-K80	530	17
SWT 124060-K01	600	19
SWT 124075-K02	750	27
SWT 124090-K13	900	33
SWT 124190-K08	900	33
SWT 124195-K09	900	33
SWT 124120-K05	1200	44

### RENOVA Nr.1 PLAN/COMPRIMO

### ■ GEBERIT KERAMAG



Bestelltext	Breite	Seitenzahl
SWT 276145-K125	450	14
SWT 276150-K124	500	16
SWT 226155-K123	550	17
SWT 226160-K122	600	19
SWT 222260-K55	600	20
SWT 226165-K120	650	24
SWT 226265-K121	650	24
SWT 122185-K10	850	31
SWT 122130-K12	1300	48

### SMYLE

### ■ GEBERIT KERAMAG



Bestelltext	Breite	Seitenzahl
SWT 120560-K146	600	20
SWT 120590-K147	900	34
SWT 120520-K148	1200	45

XENO<sup>2</sup>

**GEBERIT KERAMAG**



Bestelltext	Breite	Seitenzahl
SWT 127040-K126	400	13
SWT 127045-K127	400	13
SWT 127060-K128	600	20
SWT 127090-K129	900	33
SWT 127190-K130	900	34
SWT 127290-K131	900	34
SWT 127020-K132	1200	44
SWT 127025-K133	1200	44

IT!

**GEBERIT KERAMAG**



Bestelltext	Breite	Seitenzahl
SWT 121960-K110	600	20
SWT 121980-K113	800	28
SWT 121900-K115	1000	36
SWT 121935-K119	1300	49

MAYDAY

**GEBERIT KERAMAG**



Bestelltext	Breite	Seitenzahl
SWT 125480-K76	800	28
SWT 125400-K77	1000	36
SWT 135430-K78	1300	49

Beschichtung der Becken ist möglich. Aufpreis 400 Punkte

# Waschtisch-Übersicht Ideal Standard

## CONNECT



Bestelltext	Breite	Seitenzahl
SWT E8129-I66	600	21
SWT E8128-I40	700	26
SWT E8127-I39	850	31
SWT E8126-I38	1000	38
SWT E8136-I53	1300	49

## CONNECT AIR



Bestelltext	Breite	Seitenzahl
SWT E0289-I61	640	24
SWT E0279-I62	840	32
SWT E0274-I63	1040	41

## CONNECT SPACE



Bestelltext	Breite	Seitenzahl
SWT E1323-I54	500	16
SWT E1324-I55	550	17
SWT E1325-I56	600	21
SWT E1326-I57	600	21
SWT E1327-I58	700	26
SWT E1328-I59	700	26

## TONIC II



Bestelltext	Breite	Seitenzahl
SWT K0876-I46	460	14
SWT K0875-I47	460	14
SWT K0878-I49	615	21
SWT K0879-I50	815	29
SWT K0872-I51	1015	38
SWT K0873-I52	1215	46



# Waschtisch-Übersicht LAUFEN

## PRO A

LAUFEN  
bathrooms



Bestelltext	Breite	Seitenzahl
SWT 811951-L25	450	14
SWT 818951-L26	550	18
SWT 818953-L40	650	25

## PRO S

LAUFEN  
bathrooms



Bestelltext	Breite	Seitenzahl
SWT815961-L50	450	15
SWT 810962-L53	550	18
SWT 810963-L54	600	23
SWT 810964-L55	650	25
SWT 810967-L56	700	26
SWT 813965-L57	850	32
SWT 813966-L58	1050	42
SWT 814968-L59	1300	50

## PRO

LAUFEN  
bathrooms



Bestelltext	Breite	Seitenzahl
SWT 818952-L27	600	19
SWT 813956-L28	850	31
SWT 813958-L29	1050	41
SWT 814967-L30	1300	48

## VAL

LAUFEN  
bathrooms



Bestelltext	Breite	Seitenzahl
SWT 81528.1-L67	450	15
SWT 81028.2-L68	550	18
SWT 81028.3-L69	600	23
SWT 81028.4-L70	650	25
SWT 81028.5-L71	750	27
SWT 81028.7-L72	950	35

## Waschtisch-Übersicht Villeroy & Boch

### AVENTO



Bestelltext	Breite	Seitenzahl
SWT 4158 60-V125	600	22
SWT 415680-V127	800	29
SWT 4156 A5-V128	1000	39
SWT 4156 A4-V129	1000	39

### SUBWAY 2.0



Bestelltext	Breite	Seitenzahl
SWT 717580-V69	800	28
SWT 7175AO-V71	1000	36
SWT 7176D2-V73	1300	48
SWT 7175D0-V77	1300	48

### LEGATO



Bestelltext	Breite	Seitenzahl
SWT 4151 60-V132	600	23
SWT 4153 80-V133	800	29
SWT 4153 A5-V134	1000	39
SWT 4153 C5-V135	1200	43
SWT 4153 C4-V136	1200	43

### MEMENTO



Bestelltext	Breite	Seitenzahl
SWT 513341-V22	400	13
SWT 513360-V23	600	19
SWT 513385-V17	800	28
SWT 5133A2-V28	1000	36
SWT 5133A1-V32	1000	37
SWT 5133A4-V18	1000	37
SWT 5133C2-V33	1200	44
SWT 5133C1-V37	1200	45

VENTICELLO



Bestelltext	Breite	Seitenzahl
SWT412460-V119	600	22
SWT41048L-V104	800	29
SWT4104AL-V106	1000	38
SWT4104CL-V112	1200	46
SWT 4104CK-V114	1200	46
SWT4111DL-V116	1300	49

# Waschtisch-Übersicht DURAVIT

## DURASTYLE



Bestelltext	Breite	Seitenzahl
SWT 232065-D40	650	24
SWT 232080-D41	800	30
SWT 232010-D44	1000	40
SWT 232012-D47	1200	46
SWT 233813-D48	1300	50

## ME BY STARCK



Bestelltext	Breite	Seitenzahl
SWT 233663-D53	630	22
SWT 233683-D54	830	32
SWT 233610-D55	1030	38
SWT 233612-D56	1230	47
SWT 233613-D57	1300	50

## P3 COMFORTS



Bestelltext	Breite	Seitenzahl
SWT 233265-D58	650	22
SWT 233285-D59	850	32
SWT 233210-D60	1050	41
SWT 233212-D61	1250	47

## VERO



Bestelltext	Breite	Seitenzahl
SWT 032985-D06	850	31
SWT 045410-D20	1000	37
SWT 045410-D23	1000	37
SWT 032910-D08	1050	41
SWT 045412-D24	1200	45
SWT 045412-D25	1200	45
SWT 032912-D10	1250	47

## Waschtischbreite 400

**Keramikwaschtisch Villeroy & Boch Memento**  
Weiß (w), inkl. Clou-Ablaufsystem



Höhe	Breite	Tiefe	Bestell-Text	Anschlag	Korpusausführung	EEK	PG 1	PG 2	PG 3
140	400	260	SWT 533341-V22				1398		

**Waschtischunterschrank**

1 Drehtür  
ohne Siphonausschnitt



**Bitte Türanschlag links (L), rechts (R) angeben!**

Höhe	Breite	Tiefe	Bestell-Text	Anschlag	Korpusausführung	EEK	PG 1	PG 2	PG 3
482	350	230	W03V02235	L/R	Comfort E		358	410	

**Keramikwaschtisch Keramag XENO<sup>2</sup>**

Weiß (w), mit Armaturbohrung links und  
Siebventil als Zwangsablauf



Höhe	Breite	Tiefe	Bestell-Text	Anschlag	Korpusausführung	EEK	PG 1	PG 2	PG 3
85	400	280	SWT 127040-K126				898		

**Keramikwaschtisch Keramag XENO<sup>2</sup>**

Weiß (w), mit Armaturbohrung rechts und  
Siebventil als Zwangsablauf



Höhe	Breite	Tiefe	Bestell-Text	Anschlag	Korpusausführung	EEK	PG 1	PG 2	PG 3
85	400	280	SWT 127045-K127				898		

**Waschtischunterschrank**

1 Drehtür  
ohne Siphonausschnitt



**Bitte Türanschlag links (L), rechts (R) angeben!**

**Wählbare Waschtische: K126, K127**

Höhe	Breite	Tiefe	Bestell-Text	Anschlag	Korpusausführung	EEK	PG 1	PG 2	PG 3
482	350	270	W03K12635	L/R	Comfort E		380	438	

## Waschtischbreite 450

**Keramikwaschtisch Keramag Renova Nr. 1 Comprimo**  
Weiß (w), mit Armaturbohrung und integriertem Überlauf



Höhe	Breite	Tiefe	Bestell-Text	Anschlag	Korpuserausführung	EEK	PG 1	PG 2	PG 3
120	450	340	SWT 276145-K125				498		

**Waschtischunterschrank**

1 Drehtür  
ohne Siphonausschnitt



**Bitte Türanschlag links (L), rechts (R) angeben!**

Höhe	Breite	Tiefe	Bestell-Text	Anschlag	Korpuserausführung	EEK	PG 1	PG 2	PG 3
482	380	310	W03K12538	L/R	Comfort E		440	508	

**Keramikwaschtisch Ideal Standard Tonic II**

Weiß (w), Ablage rechts, mit Armaturbohrung inkl. Ideal-Flow



Höhe	Breite	Tiefe	Bestell-Text	Anschlag	Korpuserausführung	EEK	PG 1	PG 2	PG 3
35	460	310	SWT K0876-I46				890		

**Keramikwaschtisch Ideal Standard Tonic II**

Weiß (w), Ablage links, mit Armaturbohrung inkl. Ideal-Flow



Höhe	Breite	Tiefe	Bestell-Text	Anschlag	Korpuserausführung	EEK	PG 1	PG 2	PG 3
35	460	310	SWT K0875-I47				890		

**Waschtischunterschrank**

1 Drehtür  
ohne Siphonausschnitt



**Bitte Türanschlag links (L), rechts (R) angeben!**

**Wählbare Waschtische: I46, I47**

Höhe	Breite	Tiefe	Bestell-Text	Anschlag	Korpuserausführung	EEK	PG 1	PG 2	PG 3
482	420	285	W03I04642	L/R	Comfort E		358	420	

**Keramikwaschtisch Laufen PRO A**

Weiß (w), mit Armaturbohrung und integriertem Überlauf



Höhe	Breite	Tiefe	Bestell-Text	Anschlag	Korpuserausführung	EEK	PG 1	PG 2	PG 3
115	450	340	SWT 811951-L25				720		

**Waschtischunterschrank**

1 Drehtür  
ohne Siphonausschnitt



**Bitte Türanschlag links (L), rechts (R) angeben!**

Höhe	Breite	Tiefe	Bestell-Text	Anschlag	Korpuserausführung	EEK	PG 1	PG 2	PG 3
482	380	315	W03L02538	L/R	Comfort E		320	370	

# Waschtischbreite 450

**Keramikwaschtisch Laufen VAL**

Saphir Keramik, Weiß (w), mit Armaturbohrung und integriertem Überlauf



Höhe	Breite	Tiefe	Bestell-Text	Anschlag	Korpusausführung	EEK	PG 1	PG 2	PG 3
115	450	420	SWT 81528.1-L67				1625		

**Waschtischunterschrank**

mit Siphonausschnitt  
2 Auszüge



**inkl. Raumspsiphon**

Höhe	Breite	Tiefe	Bestell-Text	Anschlag	Korpusausführung	EEK	PG 1	PG 2	PG 3
482	400	390	W02L06740		Comfort E		1048	1088	

**Keramikwaschtisch Laufen Pro S**

Weiß (w), mit Armaturbohrung und integriertem Überlauf



Höhe	Breite	Tiefe	Bestell-Text	Anschlag	Korpusausführung	EEK	PG 1	PG 2	PG 3
85	450	340	SWT815961-L50				898		

**Waschtischunterschrank**

1 Drehtür  
ohne Siphonausschnitt



**Bitte Türanschlag links (L), rechts (R) angeben!**

Höhe	Breite	Tiefe	Bestell-Text	Anschlag	Korpusausführung	EEK	PG 1	PG 2	PG 3
482	400	320	W03L05040	L/R	Comfort E		465	540	

## Waschtischbreite 500

### Keramikwaschtisch Keramag Renova Nr. 1 Comprimo

Weiß (w), mit Armaturbohrung rechts und integriertem Überlauf



Höhe	Breite	Tiefe	Bestell-Text	Anschlag	Korpuserausführung	EEK	PG 1	PG 2	PG 3
100	500	250	SWT 276150-K124				558		

### Waschtischunterschrank

1 Drehtür  
ohne Siphonausschnitt



Bitte Türanschlag links (L), rechts (R) angeben!

Höhe	Breite	Tiefe	Bestell-Text	Anschlag	Korpuserausführung	EEK	PG 1	PG 2	PG 3
482	450	220	W03K12445	L/R	Comfort E		385	458	

### Keramikwaschtisch Keramag iCon

Weiß (w), asymmetrisch, mit Armaturbohrung und integriertem Überlauf

K06: Schale rechts  
K07- Schale links  
Abb. zeigt SWT 124050-K06



Höhe	Breite	Tiefe	Bestell-Text	Anschlag	Korpuserausführung	EEK	PG 1	PG 2	PG 3
90	500	485	SWT 124050-K06				995		
90	500	485	SWT 124150-K07				995		

### Waschtischunterschrank

1 Drehtür  
ohne Siphonausschnitt  
wählbarer Waschtisch:  
K06 - Schale rechts  
K07- Schale links



Bitte Türanschlag links (L), rechts (R) angeben!

Höhe	Breite	Tiefe	Bestell-Text	Anschlag	Korpuserausführung	EEK	PG 1	PG 2	PG 3
482	450	465	W03K00645	L/R	Comfort E		395	460	

### Waschtischunterschrank

mit Siphonausschnitt  
2 Auszüge  
wählbarer Waschtisch:  
K06 - Schale rechts  
K07- Schale links



inkl. Raumparsiphon

Höhe	Breite	Tiefe	Bestell-Text	Anschlag	Korpuserausführung	EEK	PG 1	PG 2	PG 3
482	450	465	W02K00645		Comfort E		1020	1070	
482	450	465	W02K00745		Comfort E		1020	1070	

### Keramikwaschtisch Ideal Standard CONNECT SPACE

Weiß (w), mit Armaturbohrung und integriertem Überlauf



Höhe	Breite	Tiefe	Bestell-Text	Anschlag	Korpuserausführung	EEK	PG 1	PG 2	PG 3
45	500	380	SWT E1323-I54				690		

### Waschtischunterschrank

mit Siphonausschnitt  
2 Auszüge



Höhe	Breite	Tiefe	Bestell-Text	Anschlag	Korpuserausführung	EEK	PG 1	PG 2	PG 3
482	450	360	W02I05445		Comfort E		978	1025	



# Waschtischbreite 550

**Keramikwaschtisch Keramag iCon XS**

Weiß (w)  
K79: Ablage rechts, K80: Ablage links



**Achtung! Zwangsablauf notwendig**

Höhe	Breite	Tiefe	Bestell-Text	Anschlag	Korpusausführung	EEK	PG 1	PG 2	PG 3
90	530	310	SWT 124053-K79				878		
90	530	310	SWT 124153-K80				878		



**Zwangsablauf**

als Zwangsablauf für Waschtische ohne integrierten Überlauf

Höhe	Breite	Tiefe	Bestell-Text	Anschlag	Korpusausführung	EEK	PG 1	PG 2	PG 3
			ZDVZWAN1				138		

**Waschtischunterschrank**

1 Drehtür  
wählbarer Waschtisch:  
K79=Ablage rechts  
K80=Ablage links



**Bitte Türanschlag links (L), rechts (R) angeben!**

Höhe	Breite	Tiefe	Bestell-Text	Anschlag	Korpusausführung	EEK	PG 1	PG 2	PG 3
482	490	285	W03K07949	L/R	Comfort E		385	460	

**Keramikwaschtisch Keramag Renova Nr. 1 Comprimo**

Weiß (w), mit Armaturbohrung und integriertem Überlauf



Höhe	Breite	Tiefe	Bestell-Text	Anschlag	Korpusausführung	EEK	PG 1	PG 2	PG 3
120	550	370	SWT 226155-K123				628		

**Waschtischunterschrank**

2 Drehtüren  
ohne Siphonausschnitt



Höhe	Breite	Tiefe	Bestell-Text	Anschlag	Korpusausführung	EEK	PG 1	PG 2	PG 3
482	500	330	W03K12350		Comfort E		428	488	

**Keramikwaschtisch Ideal Standard CONNECT SPACE**

Weiß (w), mit Armaturbohrung und integriertem Überlauf



Höhe	Breite	Tiefe	Bestell-Text	Anschlag	Korpusausführung	EEK	PG 1	PG 2	PG 3
45	550	380	SWT E1324-I55				730		

**Waschtischunterschrank**

mit Siphonausschnitt  
2 Auszüge



Höhe	Breite	Tiefe	Bestell-Text	Anschlag	Korpusausführung	EEK	PG 1	PG 2	PG 3
482	500	360	W02I05550		Comfort E		1022	1080	

## Waschtischbreite 550

### Keramikwaschtisch Laufen PRO A

Weiß (w), mit Armaturbohrung und integriertem Überlauf



Höhe	Breite	Tiefe	Bestell-Text	Anschlag	Korpuserausführung	EEK	PG 1	PG 2	PG 3
115	550	480	SWT 818951-L26				860		

### Waschtischunterschrank

mit Siphonausschnitt  
2 Auszüge



inkl. Raumparsiphon

Höhe	Breite	Tiefe	Bestell-Text	Anschlag	Korpuserausführung	EEK	PG 1	PG 2	PG 3
482	470	450	W02L02647		Comfort E		1170	1230	

### Keramikwaschtisch Laufen VAL

Saphir Keramik, Weiß (w), mit Armaturbohrung und integriertem Überlauf



Höhe	Breite	Tiefe	Bestell-Text	Anschlag	Korpuserausführung	EEK	PG 1	PG 2	PG 3
115	550	420	SWT 81028.2-L68				1875		

### Waschtischunterschrank

mit Siphonausschnitt  
2 Auszüge



inkl. Raumparsiphon

Höhe	Breite	Tiefe	Bestell-Text	Anschlag	Korpuserausführung	EEK	PG 1	PG 2	PG 3
482	500	390	W02L06850		Comfort E		1105	1165	

### Keramikwaschtisch Laufen Pro S

Weiß (w), mit Armaturbohrung und integriertem Überlauf



Höhe	Breite	Tiefe	Bestell-Text	Anschlag	Korpuserausführung	EEK	PG 1	PG 2	PG 3
95	550	465	SWT 810962-L53				1060		

### Waschtischunterschrank

mit Siphonausschnitt  
2 Auszüge



inkl. Raumparsiphon

Höhe	Breite	Tiefe	Bestell-Text	Anschlag	Korpuserausführung	EEK	PG 1	PG 2	PG 3
482	510	445	W02L05351		Comfort E		1005	1058	

# Waschtischbreite 600

**Keramikwaschtisch Keramag iCon**  
Weiß (w), mit Armaturbohrung und integriertem Überlauf



Höhe	Breite	Tiefe	Bestell-Text	Anschlag	Korpusausführung	EEK	PG 1	PG 2	PG 3
90	600	485	SWT 124060-K01				645		

**Waschtischunterschrank**  
mit Siphonausschnitt  
2 Auszüge



**inkl. Raumparsiphon**

Höhe	Breite	Tiefe	Bestell-Text	Anschlag	Korpusausführung	EEK	PG 1	PG 2	PG 3
482	550	465	W02K00155		Comfort E		1052	1115	

**Keramikwaschtisch Laufen PRO**  
Weiß (w), mit Armaturbohrung und integriertem Überlauf



Höhe	Breite	Tiefe	Bestell-Text	Anschlag	Korpusausführung	EEK	PG 1	PG 2	PG 3
120	600	485	SWT 818952-L27				515		

**Waschtischunterschrank**  
mit Siphonausschnitt  
2 Auszüge



**inkl. Raumparsiphon**

Höhe	Breite	Tiefe	Bestell-Text	Anschlag	Korpusausführung	EEK	PG 1	PG 2	PG 3
482	530	450	W02L02753		Comfort E		1055	1115	

**Keramikwaschtisch Villeroy & Boch Memento**  
Weiß (w), mit Armaturbohrung und integriertem Überlauf



Höhe	Breite	Tiefe	Bestell-Text	Anschlag	Korpusausführung	EEK	PG 1	PG 2	PG 3
140	600	420	SWT 513360-V23				1470		

**Waschtischunterschrank**  
mit Siphonausschnitt  
2 Auszüge



**inkl. Raumparsiphon**

Höhe	Breite	Tiefe	Bestell-Text	Anschlag	Korpusausführung	EEK	PG 1	PG 2	PG 3
482	550	395	W02V02355		Comfort E		1052	1115	

**Keramikwaschtisch Keramag Renova Nr. 1 Comprimo**  
Weiß (w), mit Armaturbohrung und integriertem Überlauf



Höhe	Breite	Tiefe	Bestell-Text	Anschlag	Korpusausführung	EEK	PG 1	PG 2	PG 3
120	600	370	SWT 226160-K122				668		

**Waschtischunterschrank**  
2 Drehtüren  
ohne Siphonausschnitt



Höhe	Breite	Tiefe	Bestell-Text	Anschlag	Korpusausführung	EEK	PG 1	PG 2	PG 3
482	550	330	W03K12255		Comfort E		428	488	

## Waschtischbreite 600

## Keramikwaschtisch Keramag Renova Nr.1 Plan

Weiß (w), mit Armaturbohrung und integriertem Überlauf



Höhe	Breite	Tiefe	Bestell-Text	Anschlag	Korpuserausführung	EEK	PG 1	PG 2	PG 3
120	600	480	SWT 222260-K55				498		

## Waschtischunterschrank

mit Siphonausschnitt

2 Auszüge



inkl. Raumsparsiphon

Höhe	Breite	Tiefe	Bestell-Text	Anschlag	Korpuserausführung	EEK	PG 1	PG 2	PG 3
482	550	440	W02K05555		Comfort E		1105	1168	

## Keramikwaschtisch Keramag it!

Weiß (w), mit Armaturbohrung und integriertem Überlauf



Höhe	Breite	Tiefe	Bestell-Text	Anschlag	Korpuserausführung	EEK	PG 1	PG 2	PG 3
80	600	480	SWT 121960-K110				1158		

## Waschtischunterschrank

mit Siphonausschnitt

2 Auszüge



Höhe	Breite	Tiefe	Bestell-Text	Anschlag	Korpuserausführung	EEK	PG 1	PG 2	PG 3
482	550	430	W02K11055		Comfort E		1040	1098	

Keramikwaschtisch Keramag XENO<sup>2</sup>

Weiß (w), mit Armaturbohrung und

Clou-Ablaufsystem



Höhe	Breite	Tiefe	Bestell-Text	Anschlag	Korpuserausführung	EEK	PG 1	PG 2	PG 3
85	600	480	SWT 127060-K128				1580		

## Waschtischunterschrank

mit Siphonausschnitt

2 Auszüge



Höhe	Breite	Tiefe	Bestell-Text	Anschlag	Korpuserausführung	EEK	PG 1	PG 2	PG 3
482	550	460	W02K12855		Comfort E		1080	1148	

## Keramikwaschtisch Keramag Smyle

Weiß (w), mit Armaturbohrung und integriertem Überlauf



Höhe	Breite	Tiefe	Bestell-Text	Anschlag	Korpuserausführung	EEK	PG 1	PG 2	PG 3
85	600	480	SWT 120560-K146				685		

## Waschtischunterschrank

mit Siphonausschnitt

2 Auszüge



Höhe	Breite	Tiefe	Bestell-Text	Anschlag	Korpuserausführung	EEK	PG 1	PG 2	PG 3
482	550	445	W02K14655		Comfort E		1166	1238	

## Waschtischbreite 600

**Keramikwaschtisch Ideal Standard Connect**  
Weiß (w), mit Armaturbohrung und integriertem Überlauf



Höhe	Breite	Tiefe	Bestell-Text	Anschlag	Korpusausführung	EEK	PG 1	PG 2	PG 3
45	600	490	SWT E8129-I66				1300		

**Waschtischunterschrank**  
mit Siphonausschnitt  
2 Auszüge



Höhe	Breite	Tiefe	Bestell-Text	Anschlag	Korpusausführung	EEK	PG 1	PG 2	PG 3
482	550	470	W02I06655		Comfort E		1092	1160	

**Keramikwaschtisch Ideal Standard CONNECT SPACE**  
Ablage links, Weiß (w), mit Armaturbohrung und integriertem Überlauf



Höhe	Breite	Tiefe	Bestell-Text	Anschlag	Korpusausführung	EEK	PG 1	PG 2	PG 3
45	600	380	SWT E1325-I56				805		

**Waschtischunterschrank**  
mit Siphonausschnitt  
2 Auszüge



Höhe	Breite	Tiefe	Bestell-Text	Anschlag	Korpusausführung	EEK	PG 1	PG 2	PG 3
482	550	360	W02I05655		Comfort E		1038	1105	

**Keramikwaschtisch Ideal Standard CONNECT SPACE**  
Ablage rechts, Weiß (w), mit Armaturbohrung und integriertem Überlauf



Höhe	Breite	Tiefe	Bestell-Text	Anschlag	Korpusausführung	EEK	PG 1	PG 2	PG 3
45	600	380	SWT E1326-I57				805		

**Waschtischunterschrank**  
mit Siphonausschnitt  
2 Auszüge



Höhe	Breite	Tiefe	Bestell-Text	Anschlag	Korpusausführung	EEK	PG 1	PG 2	PG 3
482	550	360	W02I05755		Comfort E		1038	1105	

**Keramikwaschtisch Ideal Standard Tonic II**  
Weiß (w), mit Armaturbohrung inkl. Ideal-Flow



Höhe	Breite	Tiefe	Bestell-Text	Anschlag	Korpusausführung	EEK	PG 1	PG 2	PG 3
35	615	490	SWT K0878-I49				935		

**Waschtischunterschrank**  
mit Siphonausschnitt  
2 Auszüge



Höhe	Breite	Tiefe	Bestell-Text	Anschlag	Korpusausführung	EEK	PG 1	PG 2	PG 3
482	550	460	W02I04955		Comfort E		1088	1155	

## Waschtischbreite 600

### Keramikwaschtisch Duravit ME by Starck

Weiß (w), mit Armaturbohrung und integriertem Überlauf



Höhe	Breite	Tiefe	Bestell-Text	Anschlag	Korpuserausführung	EEK	PG 1	PG 2	PG 3
17	630	490	SWT 233663-D53				1950		

### Waschtischunterschrank

mit Siphonausschnitt  
2 Auszüge



Höhe	Breite	Tiefe	Bestell-Text	Anschlag	Korpuserausführung	EEK	PG 1	PG 2	PG 3
482	600	470	W02D05360		Comfort E		1080	1155	

### Keramikwaschtisch Duravit P3 Comforts

Weiß (w), mit Armaturbohrung und integriertem Überlauf



Höhe	Breite	Tiefe	Bestell-Text	Anschlag	Korpuserausführung	EEK	PG 1	PG 2	PG 3
15	650	495	SWT 233265-D58				1515		

### Waschtischunterschrank

mit Siphonausschnitt  
2 Auszüge



Höhe	Breite	Tiefe	Bestell-Text	Anschlag	Korpuserausführung	EEK	PG 1	PG 2	PG 3
482	600	470	W02D05860		Comfort E		1145	1228	

### Keramikwaschtisch Villeroy&Boch Venticello

Weiß (w), mit Armaturbohrung und integriertem Überlauf



Höhe	Breite	Tiefe	Bestell-Text	Anschlag	Korpuserausführung	EEK	PG 1	PG 2	PG 3
18	600	500	SWT412460-V119				1085		

### Waschtischunterschrank

mit Siphonausschnitt  
2 Auszüge



Höhe	Breite	Tiefe	Bestell-Text	Anschlag	Korpuserausführung	EEK	PG 1	PG 2	PG 3
482	550	480	W02V11955		Comfort E		1068	1135	

### Keramikwaschtisch Villeroy&Boch Avento

Weiß (w), mit Armaturbohrung und integriertem Überlauf



Höhe	Breite	Tiefe	Bestell-Text	Anschlag	Korpuserausführung	EEK	PG 1	PG 2	PG 3
60	600	470	SWT 4158 60-V125				725		

### Waschtischunterschrank

mit Siphonausschnitt  
2 Auszüge



Höhe	Breite	Tiefe	Bestell-Text	Anschlag	Korpuserausführung	EEK	PG 1	PG 2	PG 3
482	560	445	W02V12556		Comfort E		1124	1198	

## Waschtischbreite 600

### Keramikwaschtisch Villeroy&Boch LEGATO

Weiß (w), mit Armaturbohrung und integriertem Überlauf



Höhe	Breite	Tiefe	Bestell-Text	Anschlag	Korpusausführung	EEK	PG 1	PG 2	PG 3
40	600	500	SWT 4151 60-V132				1330		

### Waschtischunterschrank

mit Siphonausschnitt  
2 Auszüge



Höhe	Breite	Tiefe	Bestell-Text	Anschlag	Korpusausführung	EEK	PG 1	PG 2	PG 3
482	490	445	W02V13249		Comfort E		1136	1198	

### Keramikwaschtisch Laufen VAL

Saphir Keramik, Weiß (w), mit Armaturbohrung und integriertem Überlauf



Höhe	Breite	Tiefe	Bestell-Text	Anschlag	Korpusausführung	EEK	PG 1	PG 2	PG 3
115	600	420	SWT 81028.3-L69				2025		

### Waschtischunterschrank

mit Siphonausschnitt  
2 Auszüge



inkl. Raumparsiphon

Höhe	Breite	Tiefe	Bestell-Text	Anschlag	Korpusausführung	EEK	PG 1	PG 2	PG 3
482	550	390	W02L06955		Comfort E		1118	1185	

### Keramikwaschtisch Laufen Pro S

Weiß (w), mit Armaturbohrung und integriertem Überlauf



Höhe	Breite	Tiefe	Bestell-Text	Anschlag	Korpusausführung	EEK	PG 1	PG 2	PG 3
95	600	465	SWT 810963-L54				1090		

### Waschtischunterschrank

mit Siphonausschnitt  
2 Auszüge



inkl. Raumparsiphon

Höhe	Breite	Tiefe	Bestell-Text	Anschlag	Korpusausführung	EEK	PG 1	PG 2	PG 3
482	550	445	W02L05455		Comfort E		1016	1075	

## Waschtischbreite 650

### Keramikwaschtisch Keramag Renova Nr. 1 Comprimo

Weiß (w), Ablagefläche rechts  
mit Armaturbohrung und integriertem Überlauf



Höhe	Breite	Tiefe	Bestell-Text	Anschlag	Korpuserausführung	EEK	PG 1	PG 2	PG 3
120	650	370	SWT 226165-K120				998		

### Keramikwaschtisch Keramag Renova Nr. 1 Comprimo

Weiß (w), Ablagefläche links  
mit Armaturbohrung und integriertem Überlauf



Höhe	Breite	Tiefe	Bestell-Text	Anschlag	Korpuserausführung	EEK	PG 1	PG 2	PG 3
120	650	370	SWT 226265-K121				998		

### Waschtischunterschrank

2 Drehtüren  
ohne Siphonausschnitt



#### Wählbare Waschtische: K120, K121

Höhe	Breite	Tiefe	Bestell-Text	Anschlag	Korpuserausführung	EEK	PG 1	PG 2	PG 3
482	580	335	W03K12058		Comfort E		595	688	

### Keramikwaschtisch Duravit DuraStyle

Weiß (w), mit Armaturbohrung und integriertem Überlauf



Höhe	Breite	Tiefe	Bestell-Text	Anschlag	Korpuserausführung	EEK	PG 1	PG 2	PG 3
60	650	480	SWT 232065-D40				1645		

### Waschtischunterschrank

mit Siphonausschnitt  
2 Auszüge



Höhe	Breite	Tiefe	Bestell-Text	Anschlag	Korpuserausführung	EEK	PG 1	PG 2	PG 3
482	600	450	W02D04060		Comfort E		1075	1150	

### Keramikwaschtisch Ideal Standard Connect Air

Weiß (w), mit Armaturbohrung und integriertem Überlauf



Höhe	Breite	Tiefe	Bestell-Text	Anschlag	Korpuserausführung	EEK	PG 1	PG 2	PG 3
15	640	460	SWT E0289-I61				1085		

### Waschtischunterschrank

mit Siphonausschnitt  
2 Auszüge



Höhe	Breite	Tiefe	Bestell-Text	Anschlag	Korpuserausführung	EEK	PG 1	PG 2	PG 3
482	600	435	W02I06160		Comfort E		1100	1175	



## Waschtischbreite 650

### Keramikwaschtisch Laufen PRO A

Weiß (w), mit Armaturbohrung und integriertem Überlauf



Höhe	Breite	Tiefe	Bestell-Text	Anschlag	Korpusausführung	EEK	PG 1	PG 2	PG 3
115	650	480	SWT 818953-L40				1010		

### Waschtischunterschrank

mit Siphonausschnitt  
2 Auszüge



inkl. Raumparsiphon

Höhe	Breite	Tiefe	Bestell-Text	Anschlag	Korpusausführung	EEK	PG 1	PG 2	PG 3
482	580	445	W02L04058		Comfort E		1202	1278	

### Keramikwaschtisch Laufen VAL

Saphir Keramik, Weiß (w), mit Armaturbohrung und integriertem Überlauf



Höhe	Breite	Tiefe	Bestell-Text	Anschlag	Korpusausführung	EEK	PG 1	PG 2	PG 3
115	650	420	SWT 81028.4-L70				2135		

### Waschtischunterschrank

mit Siphonausschnitt  
2 Auszüge



inkl. Raumparsiphon

Höhe	Breite	Tiefe	Bestell-Text	Anschlag	Korpusausführung	EEK	PG 1	PG 2	PG 3
482	600	390	W02L07060		Comfort E		1130	1205	

### Keramikwaschtisch Laufen Pro S

Weiß (w), mit Armaturbohrung und integriertem Überlauf



Höhe	Breite	Tiefe	Bestell-Text	Anschlag	Korpusausführung	EEK	PG 1	PG 2	PG 3
95	650	465	SWT 810964-L55				1245		

### Waschtischunterschrank

mit Siphonausschnitt  
2 Auszüge



inkl. Raumparsiphon

Höhe	Breite	Tiefe	Bestell-Text	Anschlag	Korpusausführung	EEK	PG 1	PG 2	PG 3
482	600	445	W02L05560		Comfort E		1022	1090	

## Waschtischbreite 700

### Keramikwaschtisch Ideal Standard Connect

Weiß (w), mit Armaturbohrung und integriertem Überlauf



Höhe	Breite	Tiefe	Bestell-Text	Anschlag	Korpusausführung	EEK	PG 1	PG 2	PG 3
45	700	490	SWT E8128-I40				1318		

### Waschtischunterschrank

mit Siphonausschnitt  
2 Auszüge



Höhe	Breite	Tiefe	Bestell-Text	Anschlag	Korpusausführung	EEK	PG 1	PG 2	PG 3
482	650	470	W02I04065		Comfort E		1114	1198	

### Keramikwaschtisch Ideal Standard CONNECT SPACE

Weiß (w), mit Armaturbohrung und integriertem Überlauf



Höhe	Breite	Tiefe	Bestell-Text	Anschlag	Korpusausführung	EEK	PG 1	PG 2	PG 3
50	700	380	SWT E1327-I58				1090		

### Waschtischunterschrank

mit Siphonausschnitt  
2 Auszüge



Höhe	Breite	Tiefe	Bestell-Text	Anschlag	Korpusausführung	EEK	PG 1	PG 2	PG 3
482	650	360	W02I05865		Comfort E		1064	1145	

### Keramikwaschtisch Ideal Standard CONNECT SPACE

Weiß (w), mit Armaturbohrung und integriertem Überlauf



Höhe	Breite	Tiefe	Bestell-Text	Anschlag	Korpusausführung	EEK	PG 1	PG 2	PG 3
45	700	380	SWT E1328-I59				1090		

### Waschtischunterschrank

mit Siphonausschnitt  
2 Auszüge



Höhe	Breite	Tiefe	Bestell-Text	Anschlag	Korpusausführung	EEK	PG 1	PG 2	PG 3
482	650	360	W02I05965		Comfort E		1064	1145	

### Keramikwaschtisch Laufen Pro S

Weiß (w), mit Armaturbohrung und integriertem Überlauf



Höhe	Breite	Tiefe	Bestell-Text	Anschlag	Korpusausführung	EEK	PG 1	PG 2	PG 3
95	700	465	SWT 810967-L56				1970		

### Waschtischunterschrank

mit Siphonausschnitt  
2 Auszüge



**inkl. Raumparsiphon**

Höhe	Breite	Tiefe	Bestell-Text	Anschlag	Korpusausführung	EEK	PG 1	PG 2	PG 3
482	650	445	W02L05665		Comfort E		1068	1145	

# Waschtischbreite 750

**Keramikwaschtisch Keramag iCon**  
 Weiß (w), mit Armaturbohrung und integriertem Überlauf



Höhe	Breite	Tiefe	Bestell-Text	Anschlag	Korpusausführung	EEK	PG 1	PG 2	PG 3
90	750	485	SWT 124075-K02				1145		

**Waschtischunterschrank**  
 mit Siphonausschnitt  
 2 Auszüge

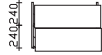

**inkl. Raumparsiphon**

Höhe	Breite	Tiefe	Bestell-Text	Anschlag	Korpusausführung	EEK	PG 1	PG 2	PG 3
482	700	465	W02K00270		Comfort E		1082	1170	

**Keramikwaschtisch Laufen VAL**  
 Saphir Keramik, Weiß (w), mit Armaturbohrung und integriertem Überlauf



Höhe	Breite	Tiefe	Bestell-Text	Anschlag	Korpusausführung	EEK	PG 1	PG 2	PG 3
115	750	420	SWT 81028.5-L71				3450		

**Waschtischunterschrank**  
 mit Siphonausschnitt  
 2 Auszüge

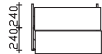

**inkl. Raumparsiphon**

Höhe	Breite	Tiefe	Bestell-Text	Anschlag	Korpusausführung	EEK	PG 1	PG 2	PG 3
482	700	390	W02L07170		Comfort E		1136	1230	

## Waschtischbreite 800

**Keramikwaschtisch Keramag MyDay**  
Weiß (w), mit Armaturbohrung



**Clou-Ablauf bitte separat bestellen!**

Höhe	Breite	Tiefe	Bestell-Text	Anschlag	Korpuserausführung	EEK	PG 1	PG 2	PG 3
110	800	480	SWT 125480-K76				1398		
			CLOU-ABLAUF-SWT				80		

**Waschtischunterschrank**  
mit Siphonausschnitt  
2 Auszüge



Höhe	Breite	Tiefe	Bestell-Text	Anschlag	Korpuserausführung	EEK	PG 1	PG 2	PG 3
482	680	415	W02K07668		Comfort E		1062	1150	

**Keramikwaschtisch Villeroy & Boch Subway 2.0**  
Weiß (w), mit Armaturbohrung und integriertem Überlauf



Höhe	Breite	Tiefe	Bestell-Text	Anschlag	Korpuserausführung	EEK	PG 1	PG 2	PG 3
70	800	470	SWT 717580-V69				1848		

**Waschtischunterschrank**  
mit Siphonausschnitt  
2 Auszüge



Höhe	Breite	Tiefe	Bestell-Text	Anschlag	Korpuserausführung	EEK	PG 1	PG 2	PG 3
482	750	450	W02V06975		Comfort E		1098	1195	

**Keramikwaschtisch Villeroy & Boch Memento**  
Weiß (w), mit Armaturbohrung und integriertem Überlauf



Höhe	Breite	Tiefe	Bestell-Text	Anschlag	Korpuserausführung	EEK	PG 1	PG 2	PG 3
140	800	470	SWT 513385-V17				2460		

**Waschtischunterschrank**  
mit Siphonausschnitt  
2 Auszüge



Höhe	Breite	Tiefe	Bestell-Text	Anschlag	Korpuserausführung	EEK	PG 1	PG 2	PG 3
482	750	445	W02V01775		Comfort E		1098	1195	

**Keramikwaschtisch Keramag it!**  
Weiß (w), mit Armaturbohrung und integriertem Überlauf



Höhe	Breite	Tiefe	Bestell-Text	Anschlag	Korpuserausführung	EEK	PG 1	PG 2	PG 3
80	800	480	SWT 121980-K113				1768		

**Waschtischunterschrank**  
mit Siphonausschnitt  
2 Auszüge



Höhe	Breite	Tiefe	Bestell-Text	Anschlag	Korpuserausführung	EEK	PG 1	PG 2	PG 3
482	700	430	W02K11370		Comfort E		1080	1170	

# Waschtischbreite 800

**Keramikwaschtisch Ideal Standard Tonic II**  
Weiß (w), mit Armaturbohrung inkl. Ideal-Flow



Höhe	Breite	Tiefe	Bestell-Text	Anschlag	Korpusausführung	EEK	PG 1	PG 2	PG 3
35	815	490	SWT K0879-I50				1580		

**Waschtischunterschrank**  
mit Siphonausschnitt  
2 Auszüge



Höhe	Breite	Tiefe	Bestell-Text	Anschlag	Korpusausführung	EEK	PG 1	PG 2	PG 3
482	750	460	W02I05075		Comfort E		1150	1255	

**Keramikwaschtisch Villeroy&Boch Avento**  
Weiß (w), mit Armaturbohrung und integriertem Überlauf



Höhe	Breite	Tiefe	Bestell-Text	Anschlag	Korpusausführung	EEK	PG 1	PG 2	PG 3
60	800	470	SWT 415680-V127				2030		

**Waschtischunterschrank**  
mit Siphonausschnitt  
2 Auszüge

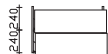

Höhe	Breite	Tiefe	Bestell-Text	Anschlag	Korpusausführung	EEK	PG 1	PG 2	PG 3
482	760	445	W02V12776		Comfort E		1190	1300	

**Keramikwaschtisch Villeroy&Boch LEGATO**  
Weiß (w), mit Armaturbohrung und integriertem Überlauf



Höhe	Breite	Tiefe	Bestell-Text	Anschlag	Korpusausführung	EEK	PG 1	PG 2	PG 3
40	800	500	SWT 4153 80-V133				2898		

**Waschtischunterschrank**  
mit Siphonausschnitt  
2 Auszüge



Höhe	Breite	Tiefe	Bestell-Text	Anschlag	Korpusausführung	EEK	PG 1	PG 2	PG 3
482	690	445	W02V13369		Comfort E		1190	1288	

**Keramikwaschtisch Villeroy&Boch Venticello**  
Weiß (w), mit Armaturbohrung und integriertem Überlauf



Höhe	Breite	Tiefe	Bestell-Text	Anschlag	Korpusausführung	EEK	PG 1	PG 2	PG 3
18	800	500	SWT4I048L-V104				2360		

**Waschtischunterschrank**  
mit Siphonausschnitt  
2 Auszüge



Höhe	Breite	Tiefe	Bestell-Text	Anschlag	Korpusausführung	EEK	PG 1	PG 2	PG 3
482	750	480	W02V10475		Comfort E		1136	1240	

## Waschtischbreite 800

**Keramikwaschtisch Duravit DuraStyle**  
 Weiß (w), mit Armaturbohrung und integriertem Überlauf



Höhe	Breite	Tiefe	Bestell-Text	Anschlag	Korpuserausführung	EEK	PG 1	PG 2	PG 3
60	800	480	SWT 232080-D41				1580		

**Waschtischunterschrank**  
 mit Siphonausschnitt  
 2 Auszüge



Höhe	Breite	Tiefe	Bestell-Text	Anschlag	Korpuserausführung	EEK	PG 1	PG 2	PG 3
482	750	450	W02D04175		Comfort E		1132	1235	

# Waschtischbreite 850

**Keramikwaschtisch Keramag Renova Nr.1 Plan**  
 Weiß (w), mit Armaturbohrung und integriertem Überlauf



Höhe	Breite	Tiefe	Bestell-Text	Anschlag	Korpusausführung	EEK	PG 1	PG 2	PG 3
120	850	480	SWT 122185-K10				995		

**Waschtischunterschrank**  
 mit Siphonausschnitt  
 2 Auszüge

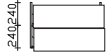

**inkl. Raumparsiphon**

Höhe	Breite	Tiefe	Bestell-Text	Anschlag	Korpusausführung	EEK	PG 1	PG 2	PG 3
482	750	440	W02K01075		Comfort E		1095	1195	

**Keramikwaschtisch Duravit Vero**  
 Weiß (w), mit Armaturbohrung und integriertem Überlauf



Höhe	Breite	Tiefe	Bestell-Text	Anschlag	Korpusausführung	EEK	PG 1	PG 2	PG 3
130	850	490	SWT 032985-D06				2320		

**Waschtischunterschrank**  
 mit Siphonausschnitt  
 2 Auszüge

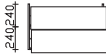

**inkl. Raumparsiphon**

Höhe	Breite	Tiefe	Bestell-Text	Anschlag	Korpusausführung	EEK	PG 1	PG 2	PG 3
482	800	465	W02D00680		Comfort E		1085	1185	

**Keramikwaschtisch Laufen PRO**  
 Weiß (w), mit Armaturbohrung und integriertem Überlauf



Höhe	Breite	Tiefe	Bestell-Text	Anschlag	Korpusausführung	EEK	PG 1	PG 2	PG 3
120	850	485	SWT 813956-L28				1645		

**Waschtischunterschrank**  
 mit Siphonausschnitt  
 2 Auszüge

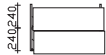

**inkl. Raumparsiphon**

Höhe	Breite	Tiefe	Bestell-Text	Anschlag	Korpusausführung	EEK	PG 1	PG 2	PG 3
482	750	450	W02L02875		Comfort E		1098	1195	

**Keramikwaschtisch Ideal Standard Connect**  
 Weiß (w), mit Armaturbohrung und integriertem Überlauf



Höhe	Breite	Tiefe	Bestell-Text	Anschlag	Korpusausführung	EEK	PG 1	PG 2	PG 3
45	850	490	SWT E8127-I39				1580		

**Waschtischunterschrank**  
 mit Siphonausschnitt  
 2 Auszüge

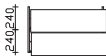

Höhe	Breite	Tiefe	Bestell-Text	Anschlag	Korpusausführung	EEK	PG 1	PG 2	PG 3
482	800	470	W02I03980		Comfort E		1136	1245	

## Waschtischbreite 850

**Keramikwaschtisch Ideal Standard Connect Air**  
 Weiß (w), mit Armaturbohrung und integriertem Überlauf



Höhe	Breite	Tiefe	Bestell-Text	Anschlag	KorpUSAusführung	EEK	PG 1	PG 2	PG 3
15	840	460	SWT E0279-I62				1420		

**Waschtischunterschrank**  
 mit Siphonausschnitt  
 2 Auszüge

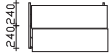

Höhe	Breite	Tiefe	Bestell-Text	Anschlag	KorpUSAusführung	EEK	PG 1	PG 2	PG 3
482	800	435	W02I06280		Comfort E		1130	1240	

**Keramikwaschtisch Duravit ME by Starck**  
 Weiß (w), mit Armaturbohrung und integriertem Überlauf



Höhe	Breite	Tiefe	Bestell-Text	Anschlag	KorpUSAusführung	EEK	PG 1	PG 2	PG 3
17	830	490	SWT 233683-D54				2566		

**Waschtischunterschrank**  
 mit Siphonausschnitt  
 2 Auszüge

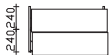

Höhe	Breite	Tiefe	Bestell-Text	Anschlag	KorpUSAusführung	EEK	PG 1	PG 2	PG 3
482	800	470	W02D05480		Comfort E		1154	1265	

**Keramikwaschtisch Duravit P3 Comforts**  
 Weiß (w), mit Armaturbohrung und integriertem Überlauf



Höhe	Breite	Tiefe	Bestell-Text	Anschlag	KorpUSAusführung	EEK	PG 1	PG 2	PG 3
15	850	495	SWT 233285-D59				2525		

**Waschtischunterschrank**  
 mit Siphonausschnitt  
 2 Auszüge

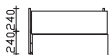

Höhe	Breite	Tiefe	Bestell-Text	Anschlag	KorpUSAusführung	EEK	PG 1	PG 2	PG 3
482	800	470	W02D05980		Comfort E		1198	1320	

**Keramikwaschtisch Laufen Pro S**  
 Weiß (w), mit Armaturbohrung und integriertem Überlauf



Höhe	Breite	Tiefe	Bestell-Text	Anschlag	KorpUSAusführung	EEK	PG 1	PG 2	PG 3
95	850	460	SWT 813965-L57				3310		

**Waschtischunterschrank**  
 mit Siphonausschnitt  
 2 Auszüge



**inkl. Raumsparsiphon**

Höhe	Breite	Tiefe	Bestell-Text	Anschlag	KorpUSAusführung	EEK	PG 1	PG 2	PG 3
482	750	440	W02L05775		Comfort E		1075	1170	



## Waschtischbreite 900

### Keramikwaschtisch Keramag iCon

Weiß (w), mit Armaturbohrung und integriertem Überlauf



Höhe	Breite	Tiefe	Bestell-Text	Anschlag	Korpusausführung	EEK	PG 1	PG 2	PG 3
90	900	485	SWT 124090-K13				1625		

### Keramikwaschtisch Keramag iCon

Weiß (w), asymmetrisch, mit Armaturbohrung und integriertem Überlauf



Höhe	Breite	Tiefe	Bestell-Text	Anschlag	Korpusausführung	EEK	PG 1	PG 2	PG 3
90	900	485	SWT 124190-K08				1795		

### Keramikwaschtisch Keramag iCon

Weiß (w), asymmetrisch, Armatur rechts, mit Armaturbohrung und integriertem Überlauf



Höhe	Breite	Tiefe	Bestell-Text	Anschlag	Korpusausführung	EEK	PG 1	PG 2	PG 3
90	900	485	SWT 124195-K09				1795		

### Waschtischunterschrank

2 Drehtüren  
ohne Siphonausschnitt



Wählbare Waschtische: K08/ K09/ K13

Höhe	Breite	Tiefe	Bestell-Text	Anschlag	Korpusausführung	EEK	PG 1	PG 2	PG 3
482	850	465	W03K00885		Comfort E		565	685	

### Waschtischunterschrank

mit Siphonausschnitt  
2 Auszüge

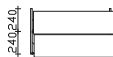

inkl. Raumsparsiphon

Höhe	Breite	Tiefe	Bestell-Text	Anschlag	Korpusausführung	EEK	PG 1	PG 2	PG 3
482	850	465	W02K00885		Comfort E		1130	1240	
482	850	465	W02K00985		Comfort E		1130	1240	
482	850	465	W02K01385		Comfort E		1126	1240	

### Keramikwaschtisch Keramag XENO<sup>2</sup>

Weiß (w), mit Armaturbohrung inkl. Clou-Überlaufsystem



Höhe	Breite	Tiefe	Bestell-Text	Anschlag	Korpusausführung	EEK	PG 1	PG 2	PG 3
85	900	480	SWT 127090-K129				2578		

### Waschtischunterschrank

mit Siphonausschnitt  
2 Auszüge

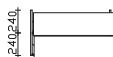

Höhe	Breite	Tiefe	Bestell-Text	Anschlag	Korpusausführung	EEK	PG 1	PG 2	PG 3
482	850	460	W02K12985		Comfort E		1182	1308	

## Waschtischbreite 900

**Keramikwaschtisch Keramag XENO<sup>2</sup>**  
 Weiß (w), mit Armaturbohrung und, Clou-Ablaufsystem  
 Ablage rechts



Höhe	Breite	Tiefe	Bestell-Text	Anschlag	Korpuserausführung	EEK	PG 1	PG 2	PG 3
85	900	480	SWT 127190-K130				2768		

**Waschtischunterschrank**  
 mit Siphonausschnitt  
 2 Auszüge



Höhe	Breite	Tiefe	Bestell-Text	Anschlag	Korpuserausführung	EEK	PG 1	PG 2	PG 3
482	850	460	W02K13085		Comfort E		1182	1308	

**Keramikwaschtisch Keramag XENO<sup>2</sup>**  
 Weiß (w), mit Armaturbohrung und, Clou-Ablaufsystem  
 Ablagefläche links



Höhe	Breite	Tiefe	Bestell-Text	Anschlag	Korpuserausführung	EEK	PG 1	PG 2	PG 3
85	900	480	SWT 127290-K131				2768		

**Waschtischunterschrank**  
 mit Siphonausschnitt  
 2 Auszüge



Höhe	Breite	Tiefe	Bestell-Text	Anschlag	Korpuserausführung	EEK	PG 1	PG 2	PG 3
482	850	460	W02K13185		Comfort E		1182	1308	

**Keramikwaschtisch Keramag Smyle**  
 Weiß (w), mit Armaturbohrung und integriertem Überlauf



Höhe	Breite	Tiefe	Bestell-Text	Anschlag	Korpuserausführung	EEK	PG 1	PG 2	PG 3
85	900	480	SWT 120590-K147				1546		

**Waschtischunterschrank**  
 mit Siphonausschnitt  
 2 Auszüge



Höhe	Breite	Tiefe	Bestell-Text	Anschlag	Korpuserausführung	EEK	PG 1	PG 2	PG 3
482	850	445	W02K14785		Comfort E		1222	1350	

# Waschtischbreite 950

**Keramikwaschtisch Laufen VAL**  
Saphir Keramik, Weiß (w), mit Armaturbohrung und integriertem Überlauf



Höhe	Breite	Tiefe	Bestell-Text	Anschlag	Korpusausführung	EEK	PG 1	PG 2	PG 3
115	950	420	SWT 81028.7-L72				3960		

**Waschtischunterschrank**  
mit Siphonausschnitt  
2 Auszüge

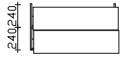

**inkl. Raumsparsiphon**

Höhe	Breite	Tiefe	Bestell-Text	Anschlag	Korpusausführung	EEK	PG 1	PG 2	PG 3
482	900	390	W02L07290		Comfort E		1254	1385	

## Waschtischbreite 1000

### Keramikwaschtisch Keramag it!

Weiß (w), mit Armaturbohrung und integriertem Überlauf

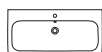

Höhe	Breite	Tiefe	Bestell-Text	Anschlag	Korpuserausführung	EEK	PG 1	PG 2	PG 3
80	1000	480	SWT 121900-K115				2428		

### Waschtischunterschrank

mit Siphonausschnitt

2 Auszüge



Höhe	Breite	Tiefe	Bestell-Text	Anschlag	Korpuserausführung	EEK	PG 1	PG 2	PG 3
482	900	430	W02K11590		Comfort E		1155	1295	

### Keramikwaschtisch Keramag MyDay

Weiß (w), mit Armaturbohrung

Clou-Ablauf bitte separat bestellen!

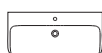

Höhe	Breite	Tiefe	Bestell-Text	Anschlag	Korpuserausführung	EEK	PG 1	PG 2	PG 3
110	1000	480	SWT 125400-K77				1998		
			CLOU-ABLAUF-SWT				80		

### Waschtischunterschrank

mit Siphonausschnitt

2 Auszüge



Höhe	Breite	Tiefe	Bestell-Text	Anschlag	Korpuserausführung	EEK	PG 1	PG 2	PG 3
482	880	415	W02K07788		Comfort E		1165	1295	

### Keramikwaschtisch Villeroy & Boch Subway 2.0

Weiß (w), mit Armaturbohrung und integriertem Überlauf

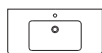

Höhe	Breite	Tiefe	Bestell-Text	Anschlag	Korpuserausführung	EEK	PG 1	PG 2	PG 3
70	1000	470	SWT 7175AO-V71				2198		

### Waschtischunterschrank

mit Siphonausschnitt

2 Auszüge

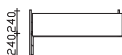

Höhe	Breite	Tiefe	Bestell-Text	Anschlag	Korpuserausführung	EEK	PG 1	PG 2	PG 3
482	950	450	W02V07195		Comfort E		1215	1345	

### Keramikwaschtisch Villeroy & Boch Memento

Weiß (w), mit Armaturbohrung, inkl. Clou-Ablaufsystem



Höhe	Breite	Tiefe	Bestell-Text	Anschlag	Korpuserausführung	EEK	PG 1	PG 2	PG 3
140	1000	470	SWT 5133A2-V28				3120		

### Waschtischunterschrank

mit Siphonausschnitt

2 Auszüge

inkl. Raumparsiphon

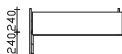

Höhe	Breite	Tiefe	Bestell-Text	Anschlag	Korpuserausführung	EEK	PG 1	PG 2	PG 3
482	950	430	W02V02895		Comfort E		1215	1345	

# Waschtischbreite 1000

**Keramikwaschtisch Duravit Vero**  
 Weiß (w), mit Armaturbohrung und integriertem Überlauf

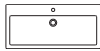

Höhe	Breite	Tiefe	Bestell-Text	Anschlag	Korpusausführung	EEK	PG 1	PG 2	PG 3
130	1000	470	SWT 045410-D20				2925		

**Waschtischunterschrank**  
 mit Siphonausschnitt  
 2 Auszüge



**inkl. Raumparsiphon**

Höhe	Breite	Tiefe	Bestell-Text	Anschlag	Korpusausführung	EEK	PG 1	PG 2	PG 3
482	950	445	W02D02095		Comfort E		1215	1345	

**Keramikdoppelwaschtisch Villeroy & Boch Memento**  
 Weiß (w), mit 2 Armaturbohrungen und Clou-Ablauf

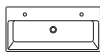

Höhe	Breite	Tiefe	Bestell-Text	Anschlag	Korpusausführung	EEK	PG 1	PG 2	PG 3
140	1000	470	SWT 5133A1-V32				3120		

**Waschtischunterschrank**  
 mit Siphonausschnitt  
 2 Auszüge



**inkl. Raumparsiphon**

Höhe	Breite	Tiefe	Bestell-Text	Anschlag	Korpusausführung	EEK	PG 1	PG 2	PG 3
482	950	445	W02V03295		Comfort E		1215	1345	

**Keramik-Doppelwaschtisch Villeroy & Boch Memento**  
 Weiß (w), mit 2 Armaturbohrungen und  
 2x integriertem Überlauf

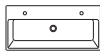

Höhe	Breite	Tiefe	Bestell-Text	Anschlag	Korpusausführung	EEK	PG 1	PG 2	PG 3
140	1000	470	SWT 5133A4-V18				2920		

**Waschtischunterschrank**  
 mit Siphonausschnitt  
 2 Auszüge



**inkl. Raumparsiphon**

Höhe	Breite	Tiefe	Bestell-Text	Anschlag	Korpusausführung	EEK	PG 1	PG 2	PG 3
482	950	445	W02V01895		Comfort E		1215	1345	

**Keramikdoppelwaschtisch Duravit Vero**  
 Weiß (w), mit 2 Armaturbohrungen und  
 2x integriertem Überlauf



Höhe	Breite	Tiefe	Bestell-Text	Anschlag	Korpusausführung	EEK	PG 1	PG 2	PG 3
130	1000	470	SWT 045410-D23				2925		

**Waschtischunterschrank**  
 mit Siphonausschnitt  
 2 Auszüge



**inkl. Raumparsiphon**

Höhe	Breite	Tiefe	Bestell-Text	Anschlag	Korpusausführung	EEK	PG 1	PG 2	PG 3
482	950	445	W02D02395		Comfort E		1215	1345	

## Waschtischbreite 1000

### Keramikwaschtisch Ideal Standard Connect

Weiß (w), mit Armaturbohrung und integriertem Überlauf

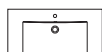

Höhe	Breite	Tiefe	Bestell-Text	Anschlag	Korpuserausführung	EEK	PG 1	PG 2	PG 3
45	1000	490	SWT E8126-I38				2060		

### Waschtischunterschrank

mit Siphonausschnitt  
2 Auszüge



Höhe	Breite	Tiefe	Bestell-Text	Anschlag	Korpuserausführung	EEK	PG 1	PG 2	PG 3
482	950	470	W02I03895		Comfort E		1250	1385	

### Keramikwaschtisch Ideal Standard Tonic II

Weiß (w), mit Armaturbohrung inkl. Ideal-Flow

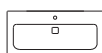

Höhe	Breite	Tiefe	Bestell-Text	Anschlag	Korpuserausführung	EEK	PG 1	PG 2	PG 3
35	1015	490	SWT K0872-I51				1975		

### Waschtischunterschrank

mit Siphonausschnitt  
2 Auszüge



Höhe	Breite	Tiefe	Bestell-Text	Anschlag	Korpuserausführung	EEK	PG 1	PG 2	PG 3
482	950	460	W02I05195		Comfort E		1242	1380	

### Keramikwaschtisch Duravit ME by Starck

Weiß (w), mit Armaturbohrung und integriertem Überlauf

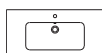

Höhe	Breite	Tiefe	Bestell-Text	Anschlag	Korpuserausführung	EEK	PG 1	PG 2	PG 3
17	1030	490	SWT 233610-D55				3692		

### Waschtischunterschrank

mit Siphonausschnitt  
2 Auszüge

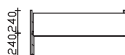

Höhe	Breite	Tiefe	Bestell-Text	Anschlag	Korpuserausführung	EEK	PG 1	PG 2	PG 3
482	1000	470	W02D05510		Comfort E		1255	1405	

### Keramikwaschtisch Villeroy&Boch Venticello

Weiß (w), mit Armaturbohrung und integriertem Überlauf

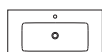

Höhe	Breite	Tiefe	Bestell-Text	Anschlag	Korpuserausführung	EEK	PG 1	PG 2	PG 3
18	1000	500	SWT4104AL-V106				2998		

### Waschtischunterschrank

2 Drehtüren  
ohne Siphonausschnitt

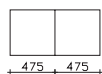

Höhe	Breite	Tiefe	Bestell-Text	Anschlag	Korpuserausführung	EEK	PG 1	PG 2	PG 3
482	950	480	W03V10695		Comfort E		672	815	

# Waschtischbreite 1000

**Waschtischunterschrank**  
mit Siphonausschnitt  
2 Auszüge

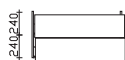

Höhe	Breite	Tiefe	Bestell-Text	Anschlag	Korpusausführung	EEK	PG 1	PG 2	PG 3
482	950	480	W02V10695		Comfort E		1260	1405	

**Keramikwaschtisch Villeroy&Boch Avento**  
Weiß (w), mit Armaturbohrung und integriertem Überlauf

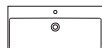

Höhe	Breite	Tiefe	Bestell-Text	Anschlag	Korpusausführung	EEK	PG 1	PG 2	PG 3
60	1000	470	SWT 4156 A5-V128				2675		

**Waschtischunterschrank**  
mit Siphonausschnitt  
2 Auszüge

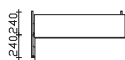

Höhe	Breite	Tiefe	Bestell-Text	Anschlag	Korpusausführung	EEK	PG 1	PG 2	PG 3
482	960	445	W02V12896		Comfort E		1315	1465	

**Keramikdoppelwaschtisch Villeroy&Boch Avento**  
Weiß (w), mit 2 Armaturbohrungen und  
2x integriertem Überlauf

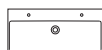

Höhe	Breite	Tiefe	Bestell-Text	Anschlag	Korpusausführung	EEK	PG 1	PG 2	PG 3
60	1000	470	SWT 4156 A4-V129				2675		

**Waschtischunterschrank**  
mit Siphonausschnitt  
2 Auszüge



Höhe	Breite	Tiefe	Bestell-Text	Anschlag	Korpusausführung	EEK	PG 1	PG 2	PG 3
482	960	445	W02V12996		Comfort E		1315	1465	

**Keramikwaschtisch Villeroy&Boch LEGATO**  
Weiß (w), mit Armaturbohrung und integriertem Überlauf

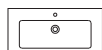

Höhe	Breite	Tiefe	Bestell-Text	Anschlag	Korpusausführung	EEK	PG 1	PG 2	PG 3
60	1000	500	SWT 4153 A5-V134				3690		

**Waschtischunterschrank**  
mit Siphonausschnitt  
2 Auszüge

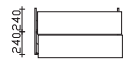

Höhe	Breite	Tiefe	Bestell-Text	Anschlag	Korpusausführung	EEK	PG 1	PG 2	PG 3
482	890	445	W02V13489		Comfort E		1310	1445	

## Waschtischbreite 1000

**Keramikwaschtisch Duravit DuraStyle**  
 Weiß (w), mit Armaturbohrung und integriertem Überlauf

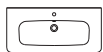

Höhe	Breite	Tiefe	Bestell-Text	Anschlag	Korpusausführung	EEK	PG 1	PG 2	PG 3
60	1000	480	SWT 232010-D44				2220		

**Waschtischunterschrank**  
 mit Siphonausschnitt  
 2 Auszüge

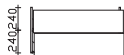

Höhe	Breite	Tiefe	Bestell-Text	Anschlag	Korpusausführung	EEK	PG 1	PG 2	PG 3
482	950	450	W02D04495		Comfort E		1220	1375	



# Waschtischbreite 1050

**Keramikwaschtisch Laufen PRO**  
Weiß (w), mit Armaturbohrung und integriertem Überlauf



Höhe	Breite	Tiefe	Bestell-Text	Anschlag	Korpusausführung	EEK	PG 1	PG 2	PG 3
120	1050	485	SWT 813958-L29				2210		

**Waschtischunterschrank**  
mit Siphonausschnitt  
2 Auszüge



**inkl. Raumparsiphon**

Höhe	Breite	Tiefe	Bestell-Text	Anschlag	Korpusausführung	EEK	PG 1	PG 2	PG 3
482	950	450	W02L02995		Comfort E		1216	1345	

**Keramikwaschtisch Duravit Vero**  
Weiß (w), mit Armaturbohrung und integriertem Überlauf

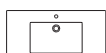

Höhe	Breite	Tiefe	Bestell-Text	Anschlag	Korpusausführung	EEK	PG 1	PG 2	PG 3
130	1050	490	SWT 032910-D08				2855		

**Waschtischunterschrank**  
mit Siphonausschnitt  
2 Auszüge



**inkl. Raumparsiphon**

Höhe	Breite	Tiefe	Bestell-Text	Anschlag	Korpusausführung	EEK	PG 1	PG 2	PG 3
482	1000	460	W02D00810		Comfort E		1216	1355	

**Keramikwaschtisch Ideal Standard Connect Air**  
Weiß (w), mit Armaturbohrung und integriertem Überlauf

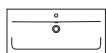

Höhe	Breite	Tiefe	Bestell-Text	Anschlag	Korpusausführung	EEK	PG 1	PG 2	PG 3
15	1040	460	SWT E0274-I63				1940		

**Waschtischunterschrank**  
mit Siphonausschnitt  
2 Auszüge



Höhe	Breite	Tiefe	Bestell-Text	Anschlag	Korpusausführung	EEK	PG 1	PG 2	PG 3
482	990	435	W02I06399		Comfort E		1250	1395	

**Keramikwaschtisch Duravit P3 Comforts**  
Weiß (w), mit Armaturbohrung und integriertem Überlauf

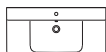

Höhe	Breite	Tiefe	Bestell-Text	Anschlag	Korpusausführung	EEK	PG 1	PG 2	PG 3
15	1050	495	SWT 233210-D60				3050		

**Waschtischunterschrank**  
mit Siphonausschnitt  
2 Auszüge

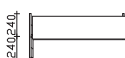

Höhe	Breite	Tiefe	Bestell-Text	Anschlag	Korpusausführung	EEK	PG 1	PG 2	PG 3
482	1000	470	W02D06010		Comfort E		1308	1460	

## Waschtischbreite 1050

### Keramikwaschtisch Laufen Pro S

Weiß (w), mit Armaturbohrung und integriertem Überlauf



Höhe	Breite	Tiefe	Bestell-Text	Anschlag	Korpusausführung	EEK	PG 1	PG 2	PG 3
95	1050	460	SWT 813966-L58				4050		

### Waschtischunterschrank

mit Siphonausschnitt  
2 Auszüge

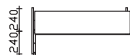

inkl. Raumspsiphon

Höhe	Breite	Tiefe	Bestell-Text	Anschlag	Korpusausführung	EEK	PG 1	PG 2	PG 3
482	1000	440	W02L05810		Comfort E		1115	1240	

## Waschtischbreite 1150

**Keramikwaschtisch Villeroy&Boch LEGATO**  
 Weiß (w), mit Armaturbohrung und integriertem Überlauf



Höhe	Breite	Tiefe	Bestell-Text	Anschlag	Korpusausführung	EEK	PG 1	PG 2	PG 3
40	1200	500	SWT 4153 C5-V135				4590		

**Waschtischunterschrank**  
 mit Siphonausschnitt  
 2 Auszüge

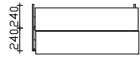

Höhe	Breite	Tiefe	Bestell-Text	Anschlag	Korpusausführung	EEK	PG 1	PG 2	PG 3
482	1000	445	W02V13510		Comfort E		1365	1538	

**Keramikdoppelwaschtisch Villeroy&Boch LEGATO**  
 Weiß (w), mit 2 Armaturbohrungen und  
 2x integriertem Überlauf

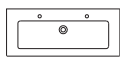

Höhe	Breite	Tiefe	Bestell-Text	Anschlag	Korpusausführung	EEK	PG 1	PG 2	PG 3
40	1200	500	SWT 4153 C4-V136				4590		

**Waschtischunterschrank**  
 mit Siphonausschnitt  
 2 Auszüge



Höhe	Breite	Tiefe	Bestell-Text	Anschlag	Korpusausführung	EEK	PG 1	PG 2	PG 3
482	1000	445	W02V13610		Comfort E		1365	1538	

## Waschtischbreite 1200

### Keramikdoppelwaschtisch Keramag iCon

Weiß (w), mit 2 Armaturbohrungen und 2x integriertem Überlauf



Höhe	Breite	Tiefe	Bestell-Text	Anschlag	Korpuserausführung	EEK	PG 1	PG 2	PG 3
90	1200	485	SWT 124120-K05				2245		

### Waschtischunterschrank

mit Siphonausschnitt  
2 Auszüge

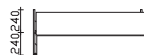

inkl. Raumsparsiphon

Höhe	Breite	Tiefe	Bestell-Text	Anschlag	Korpuserausführung	EEK	PG 1	PG 2	PG 3
482	1100	465	W02K00511		Comfort E		1220	1375	

### Keramikwaschtisch Keramag XENO<sup>2</sup>

Weiß (w), mit Armaturbohrung inkl. Clou-Ablauf

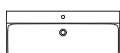

Höhe	Breite	Tiefe	Bestell-Text	Anschlag	Korpuserausführung	EEK	PG 1	PG 2	PG 3
85	1200	480	SWT 127020-K132				3698		

### Waschtischunterschrank

mit Siphonausschnitt  
2 Auszüge

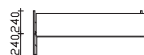

Höhe	Breite	Tiefe	Bestell-Text	Anschlag	Korpuserausführung	EEK	PG 1	PG 2	PG 3
482	1100	460	W02K13211		Comfort E		1234	1398	

### Keramikdoppelwaschtisch Keramag XENO<sup>2</sup>

Weiß (w), mit 2 Armaturbohrungen, und Siebventil als Zwangsablauf



Höhe	Breite	Tiefe	Bestell-Text	Anschlag	Korpuserausführung	EEK	PG 1	PG 2	PG 3
85	1200	480	SWT 127025-K133				3698		

### Waschtischunterschrank

mit Siphonausschnitt  
2 Auszüge

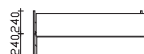

Höhe	Breite	Tiefe	Bestell-Text	Anschlag	Korpuserausführung	EEK	PG 1	PG 2	PG 3
482	1100	460	W02K13311		Comfort E		1234	1398	

### Keramikwaschtisch Villeroy & Boch Memento

Weiß (w), mit Armaturbohrung, inkl. Clou-Ablaufsystem



Höhe	Breite	Tiefe	Bestell-Text	Anschlag	Korpuserausführung	EEK	PG 1	PG 2	PG 3
140	1200	470	SWT 5133C2-V33				3960		

### Waschtischunterschrank

mit Siphonausschnitt  
2 Auszüge

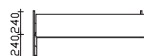

inkl. Raumsparsiphon

Höhe	Breite	Tiefe	Bestell-Text	Anschlag	Korpuserausführung	EEK	PG 1	PG 2	PG 3
482	1100	445	W02V03311		Comfort E		1220	1375	

## Waschtischbreite 1200

**Keramik-Doppelwaschtisch Villeroy & Boch Memento**  
 Weiß (w), mit 2 Armaturbohrungen, inkl. Clou-Ablaufsystem

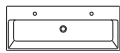

Höhe	Breite	Tiefe	Bestell-Text	Anschlag	Korpusausführung	EEK	PG 1	PG 2	PG 3
140	1200	470	SWT 5133C1-V37				3960		

**Waschtischunterschrank**  
 mit Siphonausschnitt  
 2 Auszüge

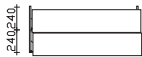

inkl. Raumparsiphon

Höhe	Breite	Tiefe	Bestell-Text	Anschlag	Korpusausführung	EEK	PG 1	PG 2	PG 3
482	1100	445	W02V03711		Comfort E		1220	1375	

**Keramikwaschtisch Duravit Vero**  
 Weiß (w), mit Armaturbohrung und integriertem Überlauf

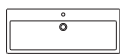

Höhe	Breite	Tiefe	Bestell-Text	Anschlag	Korpusausführung	EEK	PG 1	PG 2	PG 3
130	1200	470	SWT 045412-D24				3795		

**Waschtischunterschrank**  
 mit Siphonausschnitt  
 2 Auszüge

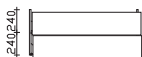

inkl. Raumparsiphon

Höhe	Breite	Tiefe	Bestell-Text	Anschlag	Korpusausführung	EEK	PG 1	PG 2	PG 3
482	1100	445	W02D02411		Comfort E		1220	1375	

**Keramikdoppelwaschtisch Duravit Vero**  
 Weiß (w), mit 2 Armaturbohrungen und  
 2x integriertem Überlauf

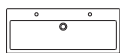

Höhe	Breite	Tiefe	Bestell-Text	Anschlag	Korpusausführung	EEK	PG 1	PG 2	PG 3
130	1200	470	SWT 045412-D25				3795		

**Waschtischunterschrank**  
 mit Siphonausschnitt  
 2 Auszüge

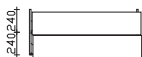

inkl. Raumparsiphon

Höhe	Breite	Tiefe	Bestell-Text	Anschlag	Korpusausführung	EEK	PG 1	PG 2	PG 3
482	1100	445	W02D02511		Comfort E		1220	1375	

**Keramikdoppelwaschtisch Keramag Smyle**  
 Weiß (w), mit 2 Armaturbohrungen und  
 2x integriertem Überlauf

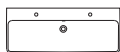

Höhe	Breite	Tiefe	Bestell-Text	Anschlag	Korpusausführung	EEK	PG 1	PG 2	PG 3
85	1200	480	SWT 120520-K148				1970		

**Waschtischunterschrank**  
 mit Siphonausschnitt  
 2 Auszüge

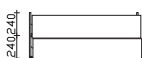

Höhe	Breite	Tiefe	Bestell-Text	Anschlag	Korpusausführung	EEK	PG 1	PG 2	PG 3
482	1100	445	W02K14811		Comfort E		1302	1475	

## Waschtischbreite 1200

**Keramik-Doppelwaschtisch Ideal Standard Tonic II**  
mit 2 Armaturbohrungen, inkl. 2x Ideal-Flow



Höhe	Breite	Tiefe	Bestell-Text	Anschlag	Korpusausführung	EEK	PG 1	PG 2	PG 3
35	1215	490	SWT K0873-I52				3548		

**Waschtischunterschrank**  
mit Siphonausschnitt  
2 Auszüge

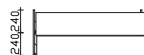

Höhe	Breite	Tiefe	Bestell-Text	Anschlag	Korpusausführung	EEK	PG 1	PG 2	PG 3
482	1100	460	W02I05211		Comfort E		1352	1525	

**Keramikwaschtisch Villeroy&Boch Venticello**  
Weiß (w), mit Armaturbohrung und integriertem Überlauf



Höhe	Breite	Tiefe	Bestell-Text	Anschlag	Korpusausführung	EEK	PG 1	PG 2	PG 3
18	1200	500	SWT4104CL-V112				3725		

**Waschtischunterschrank**  
mit Siphonausschnitt  
2 Auszüge

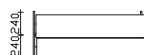

Höhe	Breite	Tiefe	Bestell-Text	Anschlag	Korpusausführung	EEK	PG 1	PG 2	PG 3
482	1100	480	W02V11211		Comfort E		1320	1498	

**Keramikdoppelwaschtisch Villeroy&Boch Venticello**  
Weiß (w), mit 2 Armaturbohrungen und  
2x integriertem Überlauf

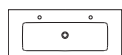

Höhe	Breite	Tiefe	Bestell-Text	Anschlag	Korpusausführung	EEK	PG 1	PG 2	PG 3
18	1200	500	SWT 4104CK-V114				3725		

**Waschtischunterschrank**  
mit Siphonausschnitt  
2 Auszüge

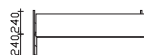

Höhe	Breite	Tiefe	Bestell-Text	Anschlag	Korpusausführung	EEK	PG 1	PG 2	PG 3
482	1100	480	W02V11411		Comfort E		1320	1498	

**Keramikwaschtisch Duravit DuraStyle**  
Weiß (w), mit Armaturbohrung und integriertem Überlauf

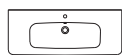

Höhe	Breite	Tiefe	Bestell-Text	Anschlag	Korpusausführung	EEK	PG 1	PG 2	PG 3
60	1200	480	SWT 232012-D47				3522		

**Waschtischunterschrank**  
mit Siphonausschnitt  
2 Auszüge

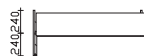

Höhe	Breite	Tiefe	Bestell-Text	Anschlag	Korpusausführung	EEK	PG 1	PG 2	PG 3
482	1100	450	W02D04711		Comfort E		1298	1470	

# Waschtischbreite 1250

**Keramikwaschtisch Duravit Vero**  
 Weiß (w), mit Armaturbohrung und integriertem Überlauf

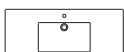

Höhe	Breite	Tiefe	Bestell-Text	Anschlag	Korpusausführung	EEK	PG 1	PG 2	PG 3
130	1250	490	SWT 032912-D10				3430		

**Waschtischunterschrank**  
 mit Siphonausschnitt  
 2 Auszüge

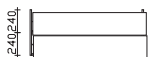

inkl. Raumparsiphon

Höhe	Breite	Tiefe	Bestell-Text	Anschlag	Korpusausführung	EEK	PG 1	PG 2	PG 3
482	1200	465	W02D01012		Comfort E		1335	1495	

**Keramikwaschtisch Duravit ME by Starck**  
 Weiß (w), mit Armaturbohrung und integriertem Überlauf

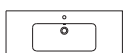

Höhe	Breite	Tiefe	Bestell-Text	Anschlag	Korpusausführung	EEK	PG 1	PG 2	PG 3
17	1230	490	SWT 233612-D56				4182		

**Waschtischunterschrank**  
 mit Siphonausschnitt  
 2 Auszüge

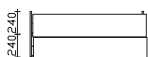

Höhe	Breite	Tiefe	Bestell-Text	Anschlag	Korpusausführung	EEK	PG 1	PG 2	PG 3
482	1200	470	W02D05612		Comfort E		1335	1495	

**Keramikwaschtisch Duravit P3 Comforts**  
 Weiß (w), mit Armaturbohrung und integriertem Überlauf

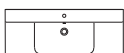

Höhe	Breite	Tiefe	Bestell-Text	Anschlag	Korpusausführung	EEK	PG 1	PG 2	PG 3
15	1250	495	SWT 233212-D61				3970		

**Waschtischunterschrank**  
 mit Siphonausschnitt  
 2 Auszüge

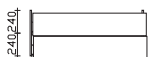

Höhe	Breite	Tiefe	Bestell-Text	Anschlag	Korpusausführung	EEK	PG 1	PG 2	PG 3
482	1200	470	W02D06112		Comfort E		1362	1550	

## Waschtischbreite 1300

**Keramik-Doppelwaschtisch Keramag Renova Nr.1 Plan**  
 Weiß (w), mit 2 Armaturbohrungen und  
 2x integriertem Überlauf

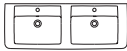

Höhe	Breite	Tiefe	Bestell-Text	Anschlag	Korpuserausführung	EEK	PG 1	PG 2	PG 3
120	1300	480	SWT 122130-K12				2570		

**Waschtischunterschrank**  
 mit Siphonausschnitt  
 2 Auszüge

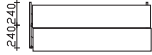

**inkl. Raumsparsiphon**

Höhe	Breite	Tiefe	Bestell-Text	Anschlag	Korpuserausführung	EEK	PG 1	PG 2	PG 3
482	1250	440	W02K01212		Comfort E		1342	1495	

**Keramikdoppelwaschtisch Villeroy & Boch Subway 2.0**  
 Weiß (w), mit 2 Armaturbohrungen und  
 2x integriertem Überlauf

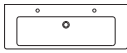

Höhe	Breite	Tiefe	Bestell-Text	Anschlag	Korpuserausführung	EEK	PG 1	PG 2	PG 3
70	1300	470	SWT 7176D2-V73				2890		

**Waschtischunterschrank**  
 mit Siphonausschnitt  
 2 Auszüge



Höhe	Breite	Tiefe	Bestell-Text	Anschlag	Korpuserausführung	EEK	PG 1	PG 2	PG 3
482	1250	450	W02V07312		Comfort E		1335	1495	

**Keramikdoppelwaschtisch Villeroy & Boch Subway 2.0**  
 Weiß (w), mit 2 Armaturbohrungen und  
 2x integriertem Überlauf

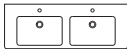

Höhe	Breite	Tiefe	Bestell-Text	Anschlag	Korpuserausführung	EEK	PG 1	PG 2	PG 3
70	1300	470	SWT 7175D0-V77				3230		

**Waschtischunterschrank**  
 mit Siphonausschnitt  
 2 Auszüge

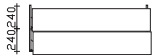

Höhe	Breite	Tiefe	Bestell-Text	Anschlag	Korpuserausführung	EEK	PG 1	PG 2	PG 3
482	1250	450	W02V07712		Comfort E		1335	1495	

**Keramikdoppelwaschtisch Laufen PRO**  
 Weiß (w), mit 2 Armaturbohrungen und  
 2x integriertem Überlauf

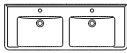

Höhe	Breite	Tiefe	Bestell-Text	Anschlag	Korpuserausführung	EEK	PG 1	PG 2	PG 3
120	1300	485	SWT 814967-L30				2875		

**Waschtischunterschrank**  
 mit Siphonausschnitt  
 2 Auszüge

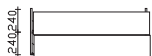

**inkl. Raumsparsiphon**

Höhe	Breite	Tiefe	Bestell-Text	Anschlag	Korpuserausführung	EEK	PG 1	PG 2	PG 3
482	1230	450	W02L03012		Comfort E		1330	1495	



# Waschtischbreite 1300

**Keramikdoppelwaschtisch Keramik MyDay**  
Weiß (w), mit 2 Armaturbohrungen



**Clou-Ablauf bitte separat bestellen! (2 x)**

Höhe	Breite	Tiefe	Bestell-Text	Anschlag	Korpusausführung	EEK	PG 1	PG 2	PG 3
120	1300	480	SWT 135430-K78				2998		
			CLOU-ABLAUF-SWT				80		

**Waschtischunterschrank**  
mit Siphonausschnitt  
2 Auszüge

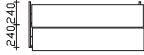

Höhe	Breite	Tiefe	Bestell-Text	Anschlag	Korpusausführung	EEK	PG 1	PG 2	PG 3
482	1180	415	W02K07811		Comfort E		1298	1470	

**Keramikdoppelwaschtisch Keramik it!**  
Weiß (w), mit 2 Armaturbohrungen und  
2x integriertem Überlauf

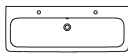

Höhe	Breite	Tiefe	Bestell-Text	Anschlag	Korpusausführung	EEK	PG 1	PG 2	PG 3
80	1300	480	SWT 121935-K119				3378		

**Waschtischunterschrank**  
mit Siphonausschnitt  
2 Auszüge

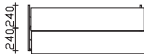

Höhe	Breite	Tiefe	Bestell-Text	Anschlag	Korpusausführung	EEK	PG 1	PG 2	PG 3
482	1200	430	W02K11912		Comfort E		1310	1495	

**Keramikdoppelwaschtisch Ideal Standard Connect**  
Weiß (w), mit 2 Armaturbohrungen und  
2x integriertem Überlauf

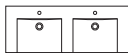

Höhe	Breite	Tiefe	Bestell-Text	Anschlag	Korpusausführung	EEK	PG 1	PG 2	PG 3
45	1300	490	SWT E8136-I53				2758		

**Waschtischunterschrank**  
mit Siphonausschnitt  
2 Auszüge

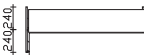

Höhe	Breite	Tiefe	Bestell-Text	Anschlag	Korpusausführung	EEK	PG 1	PG 2	PG 3
482	1250	470	W02I05312		Comfort E		1405	1575	

**Keramikdoppelwaschtisch Villeroy&Boch Venticello**  
Weiß (w), mit 2 Armaturbohrungen und  
2x integriertem Überlauf

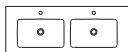

Höhe	Breite	Tiefe	Bestell-Text	Anschlag	Korpusausführung	EEK	PG 1	PG 2	PG 3
18	1300	500	SWT4111DL-V116				3305		

**Waschtischunterschrank**  
mit Siphonausschnitt  
2 Auszüge

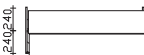

Höhe	Breite	Tiefe	Bestell-Text	Anschlag	Korpusausführung	EEK	PG 1	PG 2	PG 3
482	1250	480	W02V11612		Comfort E		1425	1600	

## Waschtischbreite 1300

### Keramikdoppelwaschtisch Duravit DuraStyle

Weiß (w), mit 2 Armaturbohrungen und  
2x integriertem Überlauf



Höhe	Breite	Tiefe	Bestell-Text	Anschlag	Korpuserausführung	EEK	PG 1	PG 2	PG 3
60	1300	480	SWT 233813-D48				4030		

### Waschtischunterschrank

mit Siphonausschnitt  
2 Auszüge

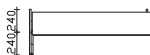

Höhe	Breite	Tiefe	Bestell-Text	Anschlag	Korpuserausführung	EEK	PG 1	PG 2	PG 3
482	1250	450	W02D04812		Comfort E		1388	1570	

### Keramikdoppelwaschtisch Duravit ME by Starck

Weiß (w), mit 2 Armaturbohrungen und  
2x integriertem Überlauf

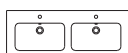

Höhe	Breite	Tiefe	Bestell-Text	Anschlag	Korpuserausführung	EEK	PG 1	PG 2	PG 3
17	1300	490	SWT 233613-D57				4798		

### Waschtischunterschrank

mit Siphonausschnitt  
4 Auszüge

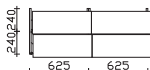

Höhe	Breite	Tiefe	Bestell-Text	Anschlag	Korpuserausführung	EEK	PG 1	PG 2	PG 3
482	1250	470	W02D05712		Comfort E		2210	2382	

### Keramikdoppelwaschtisch Laufen Pro S

Weiß (w), mit 2 Armaturbohrungen und  
2x integriertem Überlauf



Höhe	Breite	Tiefe	Bestell-Text	Anschlag	Korpuserausführung	EEK	PG 1	PG 2	PG 3
95	1300	460	SWT 814968-L59				4800		

### Waschtischunterschrank

mit Siphonausschnitt  
4 Auszüge

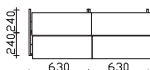

Höhe	Breite	Tiefe	Bestell-Text	Anschlag	Korpuserausführung	EEK	PG 1	PG 2	PG 3
482	1260	440	W02L05912		Comfort E		2510	2698	

# pelipal

MADE IN GERMANY

KERAMIKWASCHTISCH



**Kunde:**

**Lieferant:**

**Datum:**

PELIPAL GmbH  
Hans-Wilhelm-Peters-Straße 2  
33189 Schlangen

**Laufzeit:**  
**Lieferzeit:** 30 Arbeitstage  
**Tel.:** 05252/848-0  
**Fax:** 05252/848-158  
**Mindestbestellwert:**  
**Frachtkosten:**  
**Incoterm:**

**Punkte**

Block:

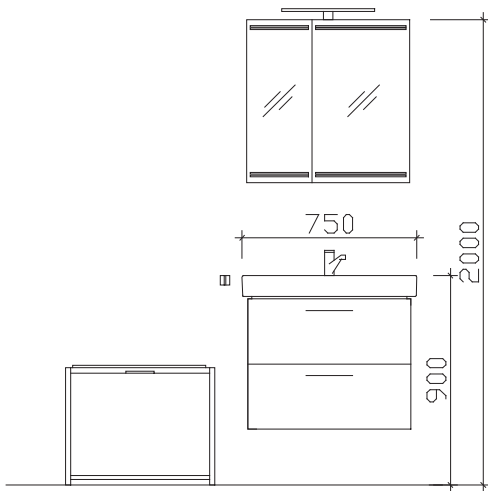

**Maß in mm:**

**642/750**

Energieeffizienzangaben siehe Typenplan

- Front: Riviera Eiche quer Nachbildung - PG1
- Korpusfarbe: Riviera Eiche quer Nachbildung
- Akzentfarbe: /
- Korpusausführung: Comfort E
- Schubkasten: Metallzarge mit Softeinzug
- WT-Plattenfarbe: /
- Stollenfarbe: /
- Griff/Knopf: R1
- Montage: wandhängend
- Archiv-Nr.: 1-C3-K-F76-2-2.0

				Comfort E	
Pos.	Stk.	Artikel-Nr. / Anschlag	Beschreibung	Punkte	
1	1	SWT 124075-K02	Keramikwaschtisch Keramag iCon	1145	
2	1	W02K00270	Waschtischunterschrank 2 Auszüge	1082	
3	1	C3-S2E7-7070-14	L/R: Spiegelschrank asymmetrisch mit Effektbeleuchtung	1370	
4	1	EB-LS-AM-400F	Aufsatzleuchte inklusive Trafo	240	
5	1	EM-TR 01-W	Sitztruhe	1050	
6	1	HHWE 2-325	Handtuchhalter eckig, zur Wandmontage	90	
7	1	EHM-23-C	Einhebelmischer Chrom Glanz	395	
<b>Kombinationspreis:</b>				<b>5372</b>	

Änderungen und Irrtümer vorbehalten!

# pelipal

MADE IN GERMANY

KERAMIKWASCHTISCH



**Kunde:**
**Lieferant:**
**Datum:**
**Laufzeit:**
**Lieferzeit:**
**Tel.:**
**Fax:**
**Mindestbestellwert:**
**Frachtkosten:**
**Incoterm:**

 PELIPAL GmbH  
 Hans-Wilhelm-Peters-Straße 2  
 33189 Schlangen

 30 Arbeitstage  
 05252/848-0  
 05252/848-158

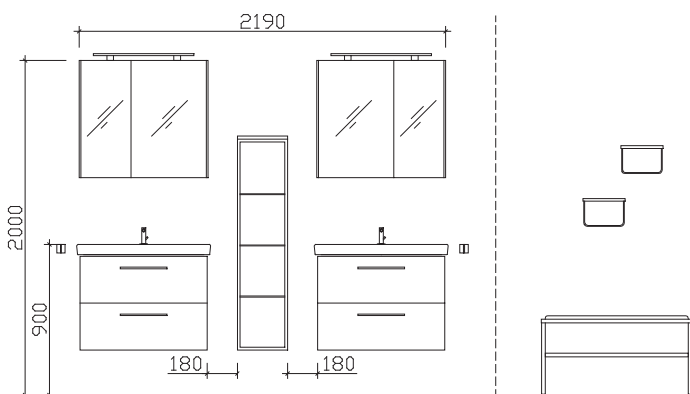
**Punkte**
**Block:**

**Maß in mm:**
**900/800/300/800**

Energieeffizienzangaben siehe Typenplan

Front: Weiß Hochglanz - PG 1  
 Korpusfarbe: Riviera Eiche quer Nachbildung  
 Akzentfarbe: /  
 Korpusausführung: Comfort E  
 Schubkasten: Metallzarge mit Softeinzug  
 WT-Plattenfarbe: /  
 Stollenfarbe: /  
 Griff/Knopf: Q1  
 Montage: wandhängend  
 Archiv-Nr.: 1-C3-K-F81-1-2.0

			Comfort E	
Pos.	Stk.	Artikel-Nr. / Anschlag	Beschreibung	Punkte
1	2	SWT 415680-V127	Keramikwaschtisch Villeroy&Boch Avento	4060
2	2	W02V12776	Waschtischunterschrank 2 Auszüge	2380
3	1	C3-S2E23-7770-14	L/R: Spiegelschrank asymmetrisch 2 Spiegeltüren LED-Beleuchtung seitlich	1298
4	1	C3-S2E23-7770-14	L/R Spiegelschrank asymmetrisch 2 Spiegeltüren LED-Beleuchtung seitlich	1298
5	2	EB-LS-AQ-600F	Aufsatzleuchte LED	500
6	1	MCR013017	Midischrankregal	488
7	1	AOF103017H	Abdeckplatte	85
8	1	EM-SB 02-S	Sitzbank mit Ablage und Sitzkissen	595
9	2	EM-WR 01	Wandregal	520
10	4	ZMPGRIP01	Mehrpreis für Griff Stangengriff	80
11	2	HHWE 2-325	Handtuchhalter eckig, zur Wandmontage	180
12	2	EHM-23-C	Einhebelmischer Chrom Glanz	790
			<b>Kombinationspreis:</b>	<b>12274</b>

Änderungen und Irrtümer vorbehalten!

# pelipal

MADE IN GERMANY

KERAMIKWASCHTISCH



<b>Kunde:</b>  <b>Punkte</b>	<b>Lieferant:</b> PELIPAL GmbH Hans-Wilhelm-Peters-Straße 2 33189 Schlagen	<b>Datum:</b> Laufzeit: Lieferzeit: 30 Arbeitstage Tel.: 05252/848-0 Fax: 05252/848-158 Mindestbestellwert: Frachtkosten: Incoterm:
------------------------------------	---	--

Block:

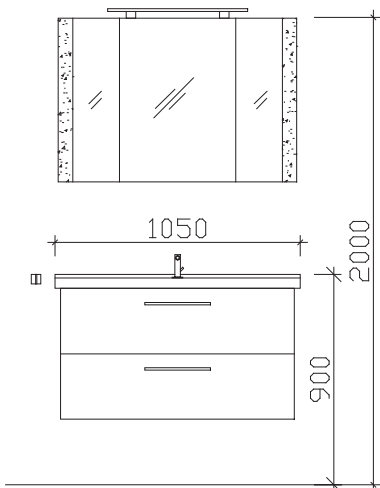

**Maß in mm:**  
**1050**

Energieeffizienzangaben siehe Typenplan

- Front: Anthrazit Hochglanz - PG1  
 Korpusfarbe: Anthrazit Glanz  
 Akzentfarbe: /  
 Korpusausführung: Comfort E  
 Schubkasten: Metallzarge mit Softeinzug  
 WT-Plattenfarbe: /  
 Stollenfarbe: /  
 Griff/Knopf: B1  
 Montage: wandhängend  
 Archiv-Nr.: 1-C3-K-F74-4-2.0

Pos.	Stk.	Artikel-Nr. / Anschlag	Beschreibung	Comfort E Punkte
1	1	SWT 233210-D60	Keramikwaschtisch Duravit P3 Comforts	3050
2	1	W02D06010	Waschtischunterschrank 2 Auszüge	1308
3	1	C3-S3E13-1070-14	Spiegelschrank 3 Spiegeltüren inkl. LED-Lichtflächen seitlich	1658
4	1	EB-LS-AM-600F	Aufsatzleuchte LED für Spiegelschrank	260
5	1	HHWE 2-325	Handtuchhalter eckig, zur Wandmontage	90
6	1	EHM-23-C	Einhebelmischer Chrom Glanz	395
			<b>Kombinationspreis:</b>	<b>6761</b>

Änderungen und Irrtümer vorbehalten!



# pelipal

MADE IN GERMANY

KERAMIKWASCHTISCH



<b>Kunde:</b>	<b>Lieferant:</b> PELIPAL GmbH Hans-Wilhelm-Peters-Straße 2 33189 Schlagen	<b>Datum:</b> <b>Laufzeit:</b> <b>Lieferzeit:</b> <b>Tel.:</b> <b>Fax:</b> <b>Mindestbestellwert:</b> <b>Frachtkosten:</b> <b>Incoterm:</b>	30 Arbeitstage 05252/848-0 05252/848-158
<b>Punkte</b>			

Block:

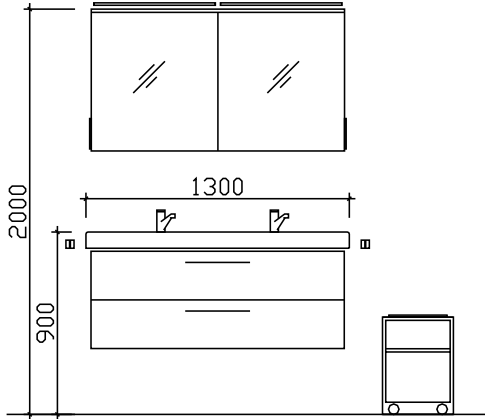

**Maß in mm:**  
**1250/352/450**  
Energieeffizienzangaben siehe Typenplan

- Front: Riviera Eiche quer Nachbildung - PG1
- Korpusfarbe: Riviera Eiche quer Nachbildung
- Akzentfarbe: /
- Korpusausführung: Comfort E
- Schubkasten: Metallzarge mit Softeinzug
- WT-Plattenfarbe: /
- Stollenfarbe: /
- Griff/Knopf: M1
- Montage: wandhängend
- Archiv-Nr.: 1-C3-K-F79-1-RET-2.0

				<b>Comfort E</b>	
Pos.	Stk.	Artikel-Nr. / Anschlag	Beschreibung	Punkte	
1	1	SWT 7175D0-V77	Keramikdoppelwaschtisch Villeroy & Boch Subway 2.0	3230	
2	1	W02V07712	Waschtischunterschrank 2 Auszüge	1335	
3	1	C3-S2S2-I270-21	Spiegelschrank mit 2 Spiegelschiebetüren	1670	
4	2	EB-LS-AQ-600F	Aufsatzleuchte LED	500	
5	1	EM-RH 01-S	Rollhocker mit Ablage und Sitzkissen	638	
6	2	HHWE 2-325	Handtuchhalter eckig, zur Wandmontage	180	
7	2	EHM-23-C	Einhebelmischer Chrom Glanz	790	
<b>Kombinationspreis:</b>				<b>8343</b>	

Änderungen und Irrtümer vorbehalten!

# pelipal

AUFSATZBECKEN

FÜR GLASPLATTEN

MADE IN GERMANY



## Übersicht Aufsatzbecken für Glasplatten



**Keramik-Aufsatzbecken**  
**PRUA**  
 Weiß (01)  
 mit Armaturbohrung und integriertem Überlauf

**Waschtisch muss an der Wand befestigt werden.**

Höhe	Breite	Tiefe	Bestell-Text	Anschlag	Korpuserausführung	EEK	PG 1	PG 2	PG 3
150	650	450	SWT PRU265-AC11				1124		



**Keramik-Aufsatzbecken**  
**PRUA**  
 Weiß (01)  
 mit Armaturbohrung und integriertem Überlauf

**Waschtisch muss an der Wand befestigt werden.**

Höhe	Breite	Tiefe	Bestell-Text	Anschlag	Korpuserausführung	EEK	PG 1	PG 2	PG 3
150	750	450	SWT PRU275-AC12				1274		



**Keramik-Aufsatzbecken**  
**ELEGANCE Squared**  
 Weiß (01)  
 mit Armaturbohrung  
 inkl. Siebventil als Zwangsablauf

**Waschtisch muss an der Wand befestigt werden.**

Höhe	Breite	Tiefe	Bestell-Text	Anschlag	Korpuserausführung	EEK	PG 1	PG 2	PG 3
130	500	450	SWT EQA50M-AC04				1198		



**Keramik-Aufsatzbecken**  
**ELEGANCE Squared**  
 Weiß (01)  
 mit Armaturbohrung  
 inkl. Siebventil als Zwangsablauf

**Waschtisch muss an der Wand befestigt werden.**

Höhe	Breite	Tiefe	Bestell-Text	Anschlag	Korpuserausführung	EEK	PG 1	PG 2	PG 3
130	600	450	SWT EQA60M-AC05				1358		



**Keramik-Aufsatzbecken**  
 Weiß Glanz (01)  
 mit Armaturbohrung inkl. Zwangsablauf

**Neu!**

Höhe	Breite	Tiefe	Bestell-Text	Anschlag	Korpuserausführung	EEK	PG 1	PG 2	PG 3
135	670	425	BAEIU06076500				665		



**Keramik-Aufsatzbecken**  
**Ideal Standard Strada II**  
 Weiß Glanz (01)  
 mit Armaturbohrung und integriertem Überlauf

**Waschtisch muss an der Wand befestigt werden.**

**Neu!**

Höhe	Breite	Tiefe	Bestell-Text	Anschlag	Korpuserausführung	EEK	PG 1	PG 2	PG 3
130	500	400	BAEI76T2966				1850		

# Übersicht Aufsatzbecken für Glasplatten



**Keramik-Aufsatzbecken**  
**Ideal Standard Strada II**  
 Weiß Glanz (01)  
 mit Armaturbohrung und integriertem Überlauf  
**Waschtisch muss an der Wand befestigt werden.**

Neu!

Höhe	Breite	Tiefe	Bestell-Text	Anschlag	Korpusausführung	EEK	PG 1	PG 2	PG 3
130	600	400	BAEI77T2998				2085		



**Keramik-Aufsatzbecken**  
**Trend**  
 Weiß Glanz (01)  
 mit Armaturbohrung inkl. Zwangsablauf

Neu!

Höhe	Breite	Tiefe	Bestell-Text	Anschlag	Korpusausführung	EEK	PG 1	PG 2	PG 3
135	425	425	BAE006S42501				620		



**Keramik-Aufsatzbecken**  
**Trend**  
 Weiß Glanz (01)  
 mit Armaturbohrung inkl. Zwangsablauf

Neu!

Höhe	Breite	Tiefe	Bestell-Text	Anschlag	Korpusausführung	EEK	PG 1	PG 2	PG 3
90	400	400	BAE007S40001				475		



**Keramik-Aufsatzbecken**  
**Trend**  
 Weiß Glanz (01)  
 mit Armaturbohrung links  
 inkl. Zwangsablauf

Neu!

Höhe	Breite	Tiefe	Bestell-Text	Anschlag	Korpusausführung	EEK	PG 1	PG 2	PG 3
144	600	398	BAE008S60001				630		



**Emaile-Aufsatzbecken**  
**Kaldewei - PURO**  
 Weiß Glanz (01)  
 mit Armaturbohrung und integriertem Überlauf  
**Waschtisch muss an der Wand befestigt werden.**

Neu!

Höhe	Breite	Tiefe	Bestell-Text	Anschlag	Korpusausführung	EEK	PG 1	PG 2	PG 3
120	460	460	BAEKA073156				2070		



**Emaile-Aufsatzbecken**  
**Kaldewei - PURO**  
 Weiß Glanz (01)  
 mit Armaturbohrung und integriertem Überlauf  
**Waschtisch muss an der Wand befestigt werden.**

Neu!

Höhe	Breite	Tiefe	Bestell-Text	Anschlag	Korpusausführung	EEK	PG 1	PG 2	PG 3
120	600	460	BAEKA083157				2685		

## Übersicht Aufsatzbecken für Glasplatten



**Emaile-Aufsatzbecken**  
**Kaldewei - PURO**  
 Weiß Glanz (01)  
 mit Armaturbohrung und integriertem Überlauf

**Waschtisch muss an der Wand befestigt werden.**

**Neu!**

Höhe	Breite	Tiefe	Bestell-Text	Anschlag	Korpusausführung	EEK	PG 1	PG 2	PG 3
120	900	460	BAEKA093158				3810		

# Waschtischbreite 770

**Waschtischplatte**  
 Glas Optiwhite  
 inkl. Ausschnitt für Aufsatzbecken  
 von unten weiß (G03) oder schwarz (G10) lackiert



**Bitte Farbe angeben!**

Höhe	Breite	Tiefe	Bestell-Text	Anschlag	Korpusausführung	EEK	PG 1	PG 2	PG 3
12	770	500	PME127750G03				798		
12	770	500	PME127750G10				798		

**Waschtischunterschrank**  
 mit Siphonausschnitt  
 1 Auszug



Höhe	Breite	Tiefe	Bestell-Text	Anschlag	Korpusausführung	EEK	PG 1	PG 2	PG 3
242	750	490	W05PMEX75		Comfort E		710	745	

**Waschtischunterschrank**  
 mit Siphonausschnitt  
 2 Auszüge

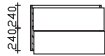

Höhe	Breite	Tiefe	Bestell-Text	Anschlag	Korpusausführung	EEK	PG 1	PG 2	PG 3
482	750	490	W02PMEX75		Comfort E		1128	1200	

**Waschtischunterschrank**  
 mit Siphonausschnitt  
 2 Auszüge  
 für Durchlauferhitzer geeignet



**Platzangebot hinter den Auszügen: 160mm**

Höhe	Breite	Tiefe	Bestell-Text	Anschlag	Korpusausführung	EEK	PG 1	PG 2	PG 3
482	750	490	WDL002K75		Comfort E		1128	1200	

## Waschtischbreite 920

### Waschtischplatte

Glas Optiwhite  
inkl. Ausschnitt für Aufsatzbecken  
von unten weiß (G03) oder schwarz (G10) lackiert



### Bitte Farbe angeben!

Höhe	Breite	Tiefe	Bestell-Text	Anschlag	Korpuserausführung	EEK	PG 1	PG 2	PG 3
12	920	500	PME129250G03				898		
12	920	500	PME129250G10				898		

### Waschtischunterschrank

mit Siphonausschnitt  
1 Auszug



Höhe	Breite	Tiefe	Bestell-Text	Anschlag	Korpuserausführung	EEK	PG 1	PG 2	PG 3
242	900	490	W05PMEX90		Comfort E		760	805	

### Waschtischunterschrank

mit Siphonausschnitt  
2 Auszüge

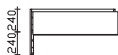

Höhe	Breite	Tiefe	Bestell-Text	Anschlag	Korpuserausführung	EEK	PG 1	PG 2	PG 3
482	900	490	W02PMEX90		Comfort E		1152	1245	

### Waschtischunterschrank

mit Siphonausschnitt  
2 Auszüge  
für Durchlauferhitzer geeignet

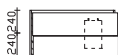

### Platzangebot hinter den Auszügen: 160mm

Höhe	Breite	Tiefe	Bestell-Text	Anschlag	Korpuserausführung	EEK	PG 1	PG 2	PG 3
482	900	490	WDL002K90		Comfort E		1152	1245	



# Waschtischbreite 1070

**Waschtischplatte**  
 Glas Optiwhite  
 inkl. Ausschnitt für Aufsatzbecken (links)  
 von unten weiß (G03) oder schwarz (G10) lackiert



**Bitte Farbe angeben!**

Höhe	Breite	Tiefe	Bestell-Text	Anschlag	Korpusausführung	EEK	PG 1	PG 2	PG 3
12	1070	500	PLE121050G03				1348		
12	1070	500	PLE121050G10				1348		

**Waschtischplatte**  
 Glas Optiwhite  
 inkl. Ausschnitt für Aufsatzbecken (rechts)  
 von unten weiß (G03) oder schwarz (G10) lackiert



**Bitte Farbe angeben!**

Höhe	Breite	Tiefe	Bestell-Text	Anschlag	Korpusausführung	EEK	PG 1	PG 2	PG 3
12	1070	500	PRE121050G03				1348		
12	1070	500	PRE121050G10				1348		

**Waschtischunterschrank**  
 mit Siphonausschnitt links  
 1 Auszug



Höhe	Breite	Tiefe	Bestell-Text	Anschlag	Korpusausführung	EEK	PG 1	PG 2	PG 3
242	1050	490	W05PLEX10		Comfort E		930	990	

**Waschtischunterschrank**  
 mit Siphonausschnitt rechts  
 1 Auszug

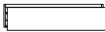

Höhe	Breite	Tiefe	Bestell-Text	Anschlag	Korpusausführung	EEK	PG 1	PG 2	PG 3
242	1050	490	W05PREX10		Comfort E		930	990	

**Waschtischunterschrank**  
 mit Siphonausschnitt  
 2 Auszüge  
 Abb. zeigt links

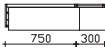

**Bitte Ausrichtung links (L), rechts (R) angeben!**

Höhe	Breite	Tiefe	Bestell-Text	Anschlag	Korpusausführung	EEK	PG 1	PG 2	PG 3
242	1050	490	W06PMEX10	L/R	Comfort E		1314	1358	

**Waschtischunterschrank**  
 mit Siphonausschnitt links  
 2 Auszüge

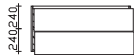

Höhe	Breite	Tiefe	Bestell-Text	Anschlag	Korpusausführung	EEK	PG 1	PG 2	PG 3
482	1050	490	W02PLEX10		Comfort E		1295	1418	

**Waschtischunterschrank**  
 mit Siphonausschnitt rechts  
 2 Auszüge

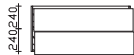

Höhe	Breite	Tiefe	Bestell-Text	Anschlag	Korpusausführung	EEK	PG 1	PG 2	PG 3
482	1050	490	W02PREX10		Comfort E		1295	1418	

**Waschtischunterschrank**  
 mit Siphonausschnitt  
 4 Auszüge  
 Abb. zeigt links

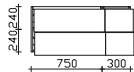

**Bitte Ausrichtung links (L), rechts (R) angeben!**

Höhe	Breite	Tiefe	Bestell-Text	Anschlag	Korpusausführung	EEK	PG 1	PG 2	PG 3
482	1050	490	W03PMEX10	L/R	Comfort E		2145	2235	

Waschtischbreite 1070

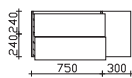

**Waschtischunterschrank**  
 mit Siphonausschnitt  
 2 Auszüge  
 1 Drehtür, 1 Glaseinlegeboden  
 Abb. zeigt links

**Bitte Ausrichtung links (L), rechts (R) angeben!**

Höhe	Breite	Tiefe	Bestell-Text	Anschlag	KorpUSAusführung	EEK	PG 1	PG 2	PG 3
482	1050	490	W04PMEX10	L/R	Comfort E		1610	1720	

# Waschtischbreite 1370

**Waschtischplatte**  
 Glas Optiwhite  
 inkl. Ausschnitt für Aufsatzbecken  
 von unten weiß (G03) oder schwarz (G10) lackiert



**Bitte Farbe angeben!**

Höhe	Breite	Tiefe	Bestell-Text	Anschlag	Korpusausführung	EEK	PG 1	PG 2	PG 3
12	1370	500	PME121350G03				1228		
12	1370	500	PME121350G10				1228		

**Waschtischunterschrank**  
 mit Siphonausschnitt  
 3 Auszüge

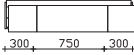

Höhe	Breite	Tiefe	Bestell-Text	Anschlag	Korpusausführung	EEK	PG 1	PG 2	PG 3
242	1350	490	W06PMEX13		Comfort E		1700	1745	

**Waschtischunterschrank**  
 mit Siphonausschnitt  
 2 Auszüge  
 2 Drehtüren außen  
 2 Glaseinlegeböden

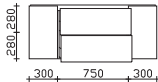

Höhe	Breite	Tiefe	Bestell-Text	Anschlag	Korpusausführung	EEK	PG 1	PG 2	PG 3
482	1350	490	W04PMEX13		Comfort E		1864	1995	

**Waschtischunterschrank**  
 mit Siphonausschnitt  
 6 Auszüge

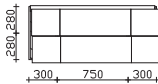

Höhe	Breite	Tiefe	Bestell-Text	Anschlag	Korpusausführung	EEK	PG 1	PG 2	PG 3
482	1350	490	W03PMEX13		Comfort E		2860	2955	

**Waschtischunterschrank**  
 mit Siphonausschnitt  
 2 Auszüge  
 2 Drehtüren  
 2 Glaseinlegeböden  
 für Durchlauferhitzer geeignet

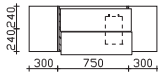

**Platzangebot hinter den Auszügen: 160mm**

Höhe	Breite	Tiefe	Bestell-Text	Anschlag	Korpusausführung	EEK	PG 1	PG 2	PG 3
482	1350	490	WDL002K13		Comfort E		1864	1995	

## Waschtischbreite 1520

**Waschtischplatte**

Glas Optiwhite  
inkl. 2 Ausschnitte für 2 Aufsatzbecken  
von unten weiß (G03) oder schwarz (G10) lackiert

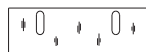

**Bitte Farbe angeben!**

**Bestell-Text**

Höhe	Breite	Tiefe	Bestell-Text	Anschlag	Korpusausführung	EEK	PG 1	PG 2	PG 3
12	1520	500	PMD121550G03				1890		
12	1520	500	PMD121550G10				1890		

**Waschtischunterschrank**

mit Siphonausschnitt  
2 Auszüge

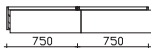

**Bestell-Text**

Höhe	Breite	Tiefe	Bestell-Text	Anschlag	Korpusausführung	EEK	PG 1	PG 2	PG 3
242	1500	490	W05PMDX15		Comfort E		1372	1440	

**Waschtischunterschrank**

mit 2 Siphonausschnitten  
4 Auszüge

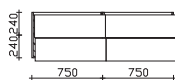

**Bestell-Text**

Höhe	Breite	Tiefe	Bestell-Text	Anschlag	Korpusausführung	EEK	PG 1	PG 2	PG 3
482	1500	490	W02PMDX15		Comfort E		2254	2400	

# Glaswaschtischplatten - variable Breite und Tiefe (EWP)

Variabel in der Breite von 770 bis 2000 mm und in der Tiefe von 400 bis 600 mm,  
 Bestellbeispiel: PVS122050G\_\_\_\_(Farbkürzel)-\_\_\_\_\_(Gesamtbreite in mm)

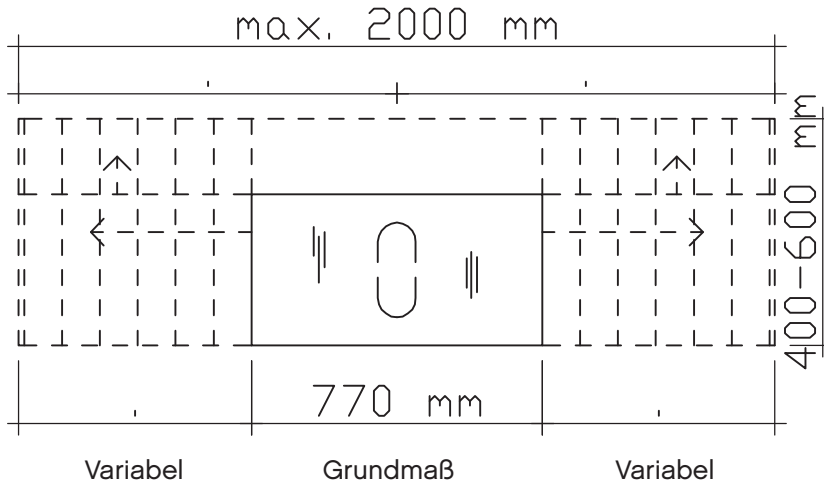

**Waschtischplatte**  
 Glas Optiwhite  
 variable Breite 771-2000 mm  
 von unten weiß (G03) oder schwarz (G10) lackiert

**Ausschnitt separat bestellen.**  
**Bitte Breite angeben!**

Höhe	Breite	Tiefe	Bestell-Text	EEK	PG 1	PG 2	PG 3
12	770	500	PVS122050G03-____	Grundwert	940		
12	770-2000	500		Aufpreis je angefangene 100 mm	100		
12	770	500	PVS122050G10-____	Grundwert	940		
12	770-2000	500		Aufpreis je angefangene 100 mm	100		

**Aufpreis Tiefenanpassung**  
**Aufpreis Ausschnitt**

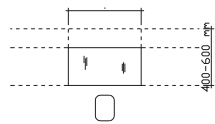

**Bitte für die jeweilige Sonderanfertigung relevante Maße, wie Breite/Tiefe/Radius inkl. Ausschnittposition mit dazugehöriger Skizze, angeben!**

Höhe	Breite	Tiefe	Bestell-Text	Anschlag	Korpusausführung	EEK	PG 1	PG 2	PG 3
			PVSGTIEF-____				360		
			PVSGAUS-____				216		

**Auch als Doppelwaschtisch lieferbar!**  
**Die Positionierung der Ausschnitte ist frei wählbar!**

## Weitere Bearbeitungsmöglichkeiten

### Glaswaschtisch Aussenrundung



Bitte Radius angeben  
 Bestellbeispiel: BVGARUND-(Radius in mm)  
 Bei Bestellung Skizze mit Maßangaben erforderlich!

Höhe	Breite	Tiefe	Bestell-Text	Anschlag	Korpusausführung	EEK	PG 1	PG 2	PG 3
			BVGARUND-_____				105		

### Glaswaschtisch Innenrundung



Bitte Radius und ggf. weitere Abmessungen angeben  
 Mindestradius 15 mm  
 Bestellbeispiel: BVGIRUND-(Radius in mm)  
 Bei Bestellung Skizze mit Maßangaben erforderlich!

Höhe	Breite	Tiefe	Bestell-Text	Anschlag	Korpusausführung	EEK	PG 1	PG 2	PG 3
			BVGIRUND-_____				105		

### Glaswaschtisch Ausklinkung



Bitte Abmessungen angeben!  
 Innenradius: 15 mm  
 Bestellbeispiel: BVGAUSKL-(Radius in mm)  
 Bei Bestellung Skizze mit Maßangaben erforderlich!

Höhe	Breite	Tiefe	Bestell-Text	Anschlag	Korpusausführung	EEK	PG 1	PG 2	PG 3
			BVGAUSKL-_____				155		

### Glaswaschtisch Abschrägung



Bitte Abmessungen angeben!  
 Bestellbeispiel: BVGABSCHR-(Breite/Tiefe in mm)  
 Bei Bestellung Skizze mit Maßangaben erforderlich!

Höhe	Breite	Tiefe	Bestell-Text	Anschlag	Korpusausführung	EEK	PG 1	PG 2	PG 3
			BVGABSCHR-_____				105		

## Unterschränke mit Siphonausschnitt (Einzelwaschplatz)

Waschtischunterschrank  
mit Siphonausschnitt  
1 Auszug



Höhe	Breite	Tiefe	Bestell-Text	Anschlag	Korpusausführung	EEK	PG 1	PG 2	PG 3
242	750	490	W05PMEX75		Comfort E		710	745	

Waschtischunterschrank  
mit Siphonausschnitt  
2 Auszüge

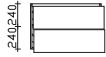

Höhe	Breite	Tiefe	Bestell-Text	Anschlag	Korpusausführung	EEK	PG 1	PG 2	PG 3
482	750	490	W02PMEX75		Comfort E		1128	1200	

Waschtischunterschrank  
mit Siphonausschnitt  
1 Auszug



Höhe	Breite	Tiefe	Bestell-Text	Anschlag	Korpusausführung	EEK	PG 1	PG 2	PG 3
242	900	490	W05PMEX90		Comfort E		760	805	

Waschtischunterschrank  
mit Siphonausschnitt  
2 Auszüge

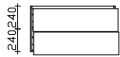

Höhe	Breite	Tiefe	Bestell-Text	Anschlag	Korpusausführung	EEK	PG 1	PG 2	PG 3
482	900	490	W02PMEX90		Comfort E		1152	1245	

## Unterschränke mit Siphonausschnitt - variable Breite und Tiefe

Waschtischunterschrank  
variable Breite und Tiefe  
mit Siphonausschnitt  
1 Auszug

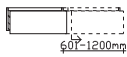

Bitte Breite/Tiefe (inkl. Front) in mm angeben!

Höhe	Breite	Tiefe	Bestell-Text	Anschlag	Korpusausführung	EEK	PG 1	PG 2	PG 3
242	600-900	330-590	W05PVSXV1-_____				940	1075	
242	900-1200	330-590	W05PVSXV2-_____				998	1185	

Waschtischunterschrank  
variable Breite und Tiefe  
mit Siphonausschnitt  
2 Auszüge

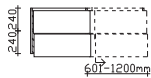

Bitte Breite/Tiefe (inkl. Front) in mm angeben!

Höhe	Breite	Tiefe	Bestell-Text	Anschlag	Korpusausführung	EEK	PG 1	PG 2	PG 3
482	600-900	330-590	W02PVSXV1-_____				1260	1515	
482	900-1200	330-590	W02PVSXV2-_____				1345	1695	

**PVS - Bestellformular**



Hier bitte Ihre Wunschabmessungen einzeichnen und per Fax an die Pelipal GmbH: **0 52 52/848-399** senden

**Bitte alle Maße angeben: Gesamtbreite und Beckenmittelpunkt!**

Achtung! Bitte 5 mm Überstand je Seite einplanen (außer bei Nischenlösungen)

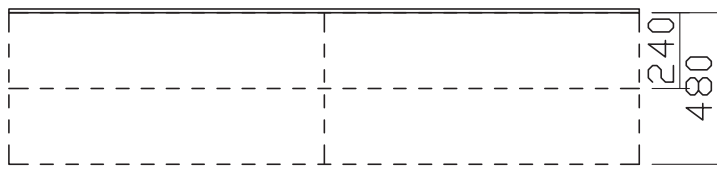
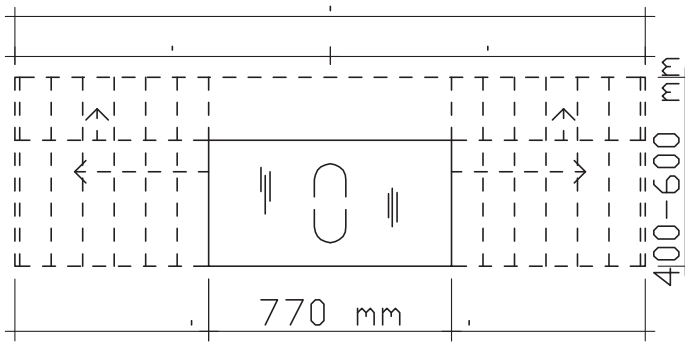

**PERSÖNLICHE ANGABEN**

Firma\*  Ansprechpartner

Anschrift\*

Telefon\*  Fax  Email

Kd.-Nr.\*

Bemerkungen

Datum  Unterschrift



**Unterschranke ohne Siphonausschnitt**

**Unterschrank**  
1 Auszug  
ohne Siphonausschnitt



Höhe	Breite	Tiefe	Bestell-Text	Anschlag	Korpusausführung	EEK	PG 1	PG 2	PG 3
242	300	490	W06244930		Comfort E		550	555	

**Unterschrank**  
1 Auszug  
ohne Siphonausschnitt



Höhe	Breite	Tiefe	Bestell-Text	Anschlag	Korpusausführung	EEK	PG 1	PG 2	PG 3
242	450	490	W06244945		Comfort E		584	600	

**Unterschrank**  
1 Auszug  
ohne Siphonausschnitt



Höhe	Breite	Tiefe	Bestell-Text	Anschlag	Korpusausführung	EEK	PG 1	PG 2	PG 3
242	600	490	W06244960		Comfort E		594	620	

**Unterschrank**  
1 Auszug  
ohne Siphonausschnitt



Höhe	Breite	Tiefe	Bestell-Text	Anschlag	Korpusausführung	EEK	PG 1	PG 2	PG 3
242	750	490	W06244975		Comfort E		656	695	

**Unterschrank**  
1 Auszug  
ohne Siphonausschnitt



Höhe	Breite	Tiefe	Bestell-Text	Anschlag	Korpusausführung	EEK	PG 1	PG 2	PG 3
242	900	490	W06244990		Comfort E		694	745	

**Unterschrank**  
1 Drehtür  
1 Glaseinlegeboden  
ohne Siphonausschnitt



**Bitte Türanschlag links (L), rechts (R) angeben!**

Höhe	Breite	Tiefe	Bestell-Text	Anschlag	Korpusausführung	EEK	PG 1	PG 2	PG 3
482	300	490	W04484930	L/R	Comfort E		405	438	

**Unterschrank**  
2 Auszüge  
ohne Siphonausschnitt



Höhe	Breite	Tiefe	Bestell-Text	Anschlag	Korpusausführung	EEK	PG 1	PG 2	PG 3
482	300	490	W03484930		Comfort E		905	915	

**Unterschrank**  
1 Drehtür  
1 Glaseinlegeboden  
ohne Siphonausschnitt



**Bitte Türanschlag links (L), rechts (R) angeben!**

Höhe	Breite	Tiefe	Bestell-Text	Anschlag	Korpusausführung	EEK	PG 1	PG 2	PG 3
482	450	490	W04484945	L/R	Comfort E		440	498	

## Unterschranke ohne Siphonausschnitt

**Unterschrank**  
2 Auszüge  
ohne Siphonausschnitt



Höhe	Breite	Tiefe	Bestell-Text	Anschlag	Korpuserausführung	EEK	PG 1	PG 2	PG 3
482	450	490	W03484945		Comfort E		952	985	

**Unterschrank**  
2 Drehtüren  
1 Glaseinlegeboden  
ohne Siphonausschnitt



Höhe	Breite	Tiefe	Bestell-Text	Anschlag	Korpuserausführung	EEK	PG 1	PG 2	PG 3
482	600	490	W04484960		Comfort E		574	640	

**Unterschrank**  
2 Auszüge  
1 Glaseinlegeboden  
ohne Siphonausschnitt



Höhe	Breite	Tiefe	Bestell-Text	Anschlag	Korpuserausführung	EEK	PG 1	PG 2	PG 3
482	600	490	W03484960		Comfort E		980	1035	

**Unterschrank**  
2 Auszüge  
ohne Siphonausschnitt

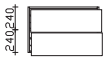

Höhe	Breite	Tiefe	Bestell-Text	Anschlag	Korpuserausführung	EEK	PG 1	PG 2	PG 3
482	750	490	W03484975		Comfort E		1020	1090	

**Unterschrank**  
2 Drehtüren  
2 Glaseinlegeböden  
ohne Siphonausschnitt



Höhe	Breite	Tiefe	Bestell-Text	Anschlag	Korpuserausführung	EEK	PG 1	PG 2	PG 3
482	900	490	W04484990		Comfort E		780	885	

**Unterschrank**  
2 Auszüge  
ohne Siphonausschnitt



Höhe	Breite	Tiefe	Bestell-Text	Anschlag	Korpuserausführung	EEK	PG 1	PG 2	PG 3
482	900	490	W03484990		Comfort E		1080	1170	

# Unterschränke - variable Breite und Tiefe

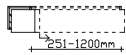

**Unterschränk**  
variable Breite und Tiefe  
1 Auszug  
ohne Siphonausschnitt

**Bitte Breite und Tiefe angeben!**

Höhe	Breite	Tiefe	Bestell-Text	Anschlag	Korpusausführung	EEK	PG 1	PG 2	PG 3
242	250-600	330-590	W0624V1-_____				625	700	
242	600-900	330-590	W0624V2-_____				738	860	
242	900-1200	330-590	W0624V3-_____				788	955	



**Unterschränk**  
variable Breite und Tiefe  
1 Drehtür  
ohne Siphonausschnitt

**Bitte Breite und Tiefe angeben!**

**Bitte Türanschlag links (L), rechts (R) angeben!**

Höhe	Breite	Tiefe	Bestell-Text	Anschlag	Korpusausführung	EEK	PG 1	PG 2	PG 3
482	200-600	330-590	W0448V1-_____	L/R			554	730	

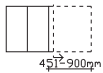

**Unterschränk**  
variable Breite und Tiefe  
2 Drehtüren  
ohne Siphonausschnitt

**Bitte Breite und Tiefe angeben!**

Höhe	Breite	Tiefe	Bestell-Text	Anschlag	Korpusausführung	EEK	PG 1	PG 2	PG 3
482	450-600	330-590	W0448V2-_____				620	780	
482	600-900	330-590	W0448V3-_____				865	1120	

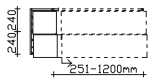

**Unterschränk**  
variable Breite und Tiefe  
2 Auszüge  
ohne Siphonausschnitt

**Bitte Breite und Tiefe angeben!**

Höhe	Breite	Tiefe	Bestell-Text	Anschlag	Korpusausführung	EEK	PG 1	PG 2	PG 3
482	250-600	330-590	W0348V1-_____				995	1140	
482	600-900	330-590	W0348V2-_____				1280	1540	
482	900-1200	330-590	W0348V3-_____				1372	1730	

# Unterschrankregale

## Unterschrank-Regal



Höhe	Breite	Tiefe	Bestell-Text	Anschlag	KorpUSAusführung	EEK	PG 1	PG 2	PG 3
242	200	490	W06244920				225		

## Unterschrank-Regal

1 Einlegeboden in Korpusdekor



Höhe	Breite	Tiefe	Bestell-Text	Anschlag	KorpUSAusführung	EEK	PG 1	PG 2	PG 3
482	200	490	W03484920				300		

## Unterschrank-Regal

variable Breite und Tiefe



Bitte Breite und Tiefe angeben!

Höhe	Breite	Tiefe	Bestell-Text	Anschlag	KorpUSAusführung	EEK	PG 1	PG 2	PG 3
242	200-450	125-590	W0624V4-_____				288		

## Unterschrank-Regal

variable Breite und Tiefe

1 Glaseinlegeboden



Bitte Breite und Tiefe angeben!

Höhe	Breite	Tiefe	Bestell-Text	Anschlag	KorpUSAusführung	EEK	PG 1	PG 2	PG 3
482	200-450	125-590	W0348V4-_____				394		

# pelipal

MADE IN GERMANY

AUFSATZBECKEN



Kunde:

Lieferant:

Datum:

Laufzeit:

Lieferzeit:

Tel.:

Fax:

Mindestbestellwert:

Frachtkosten:

Incoterm:

30 Arbeitstage

05252/848-0

05252/848-158

Punkte

Block:

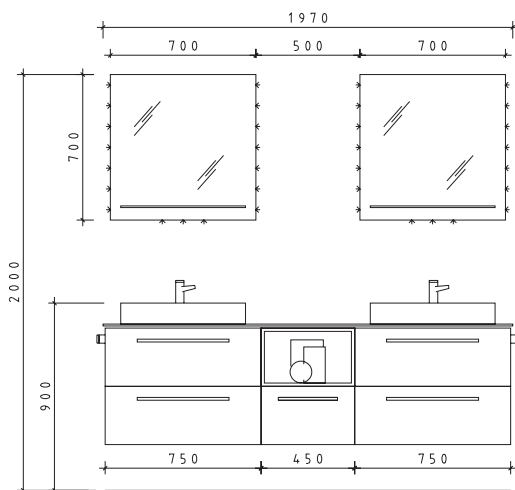

Maß in mm:

1970

Energieeffizienzangaben siehe Typenplan

Front: Quarzgrau Matt Select - PG1
Korpusfarbe: Quarzgrau Matt Touch
Akzentfarbe: /
KorpUSAusführung: Comfort E
Schubkasten: Metallzarge mit Softeinzug
WT-Plattenfarbe: /
Stollenfarbe: /
Griff/Knopf: Q1
Montage: wandhängend
Archiv-Nr.: 1-C3-KAB-F14-1-2.0

Table with 4 columns: Pos., Stk., Artikel-Nr. / Anschlag, Beschreibung, Punkte. Includes item list for washbasin vanity and a total price of 9960.

Änderungen und Irrtümer vorbehalten!

# pelipal

MADE IN GERMANY

AUFSATZBECKEN



Kunde:

Lieferant:

Datum:

Laufzeit:

Lieferzeit:

Tel.:

Fax:

Mindestbestellwert:

Frachtkosten:

Incoterm:

30 Arbeitstage

05252/848-0

05252/848-158

Punkte

Block:

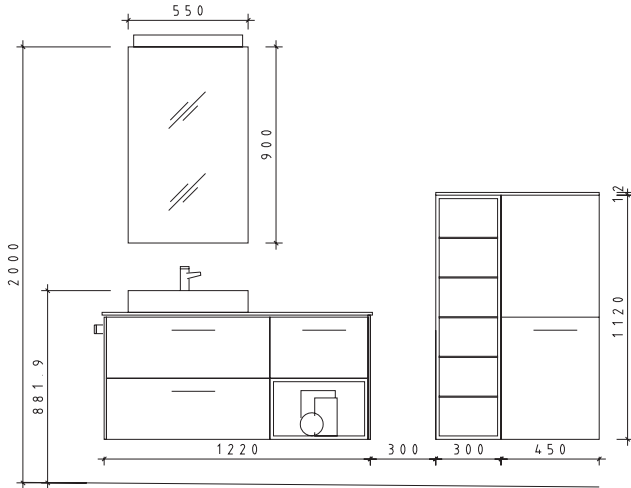

Maß in mm:

1220/750

Energieeffizienzangaben siehe Typenplan

Front: Pinie Ida quer Nachbildung - PG1  
 Korpusfarbe: Pinie Ida quer Nachbildung  
 Akzentfarbe: /  
 Korpusausführung: Comfort E  
 Schubkasten: Metallzarge mit Softeinzug  
 WT-Plattenfarbe: /  
 Stollenfarbe: /  
 Griff/Knopf: P1  
 Montage: wandhängend  
 Archiv-Nr.: 1-C3-KAB-F17-1-2.0

Pos.	Stk.	Artikel-Nr. / Anschlag	Beschreibung	Comfort E Punkte
1	1	SWT EQA60M-AC05	Keramik-Aufsatzbecken Azzurra Ceramica ELEGANCE Squared	1358
2	1	PVS122050G10-1240	Waschtischplatte Glas, Schwarz BMP 845 B 1240	1440
3	1	PVSGAUS-_____	Aufpreis Ausschnitt für Aufsatzbecken	216
4	1	W02PMEX75	Waschtischunterschrank 2 Auszüge	1128
5	1	W06244945	Unterschrank 1 Auszug	584
6	1	W0624V4-_____	Unterschrank-Regal variabel B/T 450x490	288
7	1	ABF104849H	Stollen für Unterschränke 2er Set	195
8	1	SPV-900/550	Spiegel variabel mit Taschenfräsung B/H 550x900	425
9	1	EB-LS-AB-400F	Aufsatzleuchte LED	468
10	1	UKT024533	L/R Highboard	656
11	1	UKR013033	Highboardregal	388
12	1	AOV122560G-_____10	Abdeckplatte variabel Glas B/T 752x335	660
13	1	EHM-23-C	Einhebelmischer Chrom Glanz	395
14	1	HH2-V-32-NE	Handtuchhalter zur Korpusmontage	100
<b>Kombinationspreis:</b>				<b>8301</b>

Änderungen und Irrtümer vorbehalten!



# pelipal

AUFSATZBECKEN FÜR

WASCHTISCHPLATTEN GERADE

MADE IN GERMANY



## Übersicht Aufsatzbecken für Waschtischplatten gerade



**Mineralmarmor-Aufsatzbecken**  
zum Einlassen in die, Waschtischplatte  
mit Armaturbohrung inkl. Zwangsablauf

**Waschtischplattentiefe mind. 500 mm**

Höhe	Breite	Tiefe	Bestell-Text	Anschlag	Korpuserausführung	EEK	PG 1	PG 2	PG 3
25	602	402	BHE003M60201				558		



**Keramik-Aufsatzbecken**  
zum Einlassen in die, Waschtischplatte  
mit Armaturbohrung inkl. Zwangsablauf

**Waschtischplattentiefe mind. 500 mm**  
**Aufsatzbecken nicht zum Einsatz mit beleuchteter Waschtischplatte geeignet!**

Höhe	Breite	Tiefe	Bestell-Text	Anschlag	Korpuserausführung	EEK	PG 1	PG 2	PG 3
50	600	400	BAE013S60001				886		



**Keramik-Aufsatzbecken**  
Keramag **Renova Nr.1 Plan**  
Weiß (01)  
mit Armaturbohrung und integriertem Überlauf

**Waschtisch muss an der Wand befestigt werden.**

Höhe	Breite	Tiefe	Bestell-Text	Anschlag	Korpuserausführung	EEK	PG 1	PG 2	PG 3
120	550	440	SWT 225155-K141				705		



**Keramik-Aufsatzbecken**  
Keramag **Renova Nr.1 Plan**  
Weiß (01)  
mit Armaturbohrung und integriertem Überlauf

**Waschtisch muss an der Wand befestigt werden.**

Höhe	Breite	Tiefe	Bestell-Text	Anschlag	Korpuserausführung	EEK	PG 1	PG 2	PG 3
120	600	480	SWT 225160-K142				730		



**Keramik-Aufsatzbecken**  
Keramag **Renova Nr.1 Plan**  
Weiß (01)  
mit Armaturbohrung und integriertem Überlauf

**Waschtisch muss an der Wand befestigt werden.**

Höhe	Breite	Tiefe	Bestell-Text	Anschlag	Korpuserausführung	EEK	PG 1	PG 2	PG 3
120	650	480	SWT 225165-K143				802		



**Keramik-Aufsatzbecken**  
**SET-UP**  
Weiß (01)  
mit Armaturbohrung und integriertem Überlauf

**Waschtisch muss an der Wand befestigt werden.**

Höhe	Breite	Tiefe	Bestell-Text	Anschlag	Korpuserausführung	EEK	PG 1	PG 2	PG 3
75	410	400	SWT SETUP 41-AL06				1072		

## Übersicht Aufsatzbecken für Waschtischplatten gerade



**Keramik-Aufsatzbecken**

**SET-UP**

Weiß (01)

mit Armaturbohrung und integriertem Überlauf

**Waschtisch muss an der Wand befestigt werden.**

Höhe	Breite	Tiefe	Bestell-Text	Anschlag	Korpusausführung	EEK	PG 1	PG 2	PG 3
75	610	400	SWT SETUP 61-AL08				1232		



**Emaile-Aufsatzbecken**

**Kaldewei - PURO**

Weiß (01)

mit Armaturbohrung und integriertem Überlauf

Höhe	Breite	Tiefe	Bestell-Text	Anschlag	Korpusausführung	EEK	PG 1	PG 2	PG 3
40	460	460	EWT3153-KA01				1854		



**Emaile-Aufsatzbecken**

**Kaldewei - PURO**

Weiß (01)

mit Armaturbohrung und integriertem Überlauf

Höhe	Breite	Tiefe	Bestell-Text	Anschlag	Korpusausführung	EEK	PG 1	PG 2	PG 3
40	600	460	EWT3154-KA02				2404		



**Keramik-Aufsatzbecken**

**PRUA**

Weiß (01)

mit Armaturbohrung und integriertem Überlauf

**Waschtisch muss an der Wand befestigt werden.**

Höhe	Breite	Tiefe	Bestell-Text	Anschlag	Korpusausführung	EEK	PG 1	PG 2	PG 3
150	650	450	SWT PRU265-AC11				1124		



**Keramik-Aufsatzbecken**

**PRUA**

Weiß (01)

mit Armaturbohrung und integriertem Überlauf

**Waschtisch muss an der Wand befestigt werden.**

Höhe	Breite	Tiefe	Bestell-Text	Anschlag	Korpusausführung	EEK	PG 1	PG 2	PG 3
150	750	450	SWT PRU275-AC12				1274		



**Keramik-Aufsatzbecken**

**ELEGANCE Squared**

Weiß (01)

mit Armaturbohrung  
inkl. Siebventil als Zwangsablauf

**Waschtisch muss an der Wand befestigt werden.**

Höhe	Breite	Tiefe	Bestell-Text	Anschlag	Korpusausführung	EEK	PG 1	PG 2	PG 3
130	500	450	SWT EQA50M-AC04				1198		

## Übersicht Aufsatzbecken für Waschtischplatten gerade



**Keramik-Aufsatzbecken**  
**ELEGANCE Squared**  
 Weiß (01)  
 mit Armaturbohrung  
 inkl. Siebventil als Zwangsablauf

**Waschtisch muss an der Wand befestigt werden.**

Höhe	Breite	Tiefe	Bestell-Text	Anschlag	Korpusausführung	EEK	PG 1	PG 2	PG 3
130	600	450	SWT EQA60M-AC05				1358		



**Keramik-Aufsatzbecken**  
 Villeroy & Boch - **VENTICELLO**  
 Weiß (01)  
 mit Armaturbohrung und integriertem Überlauf

**Waschtisch muss an der Wand befestigt werden.**

Höhe	Breite	Tiefe	Bestell-Text	Anschlag	Korpusausführung	EEK	PG 1	PG 2	PG 3
15	600	500	SWT 4124G6-V150				1550		



**Keramik-Aufsatzbecken**  
 Keramag **iCon**  
 Weiß (01)  
 mit Armaturbohrung und integriertem Überlauf

**Waschtisch muss an der Wand befestigt werden.**

Höhe	Breite	Tiefe	Bestell-Text	Anschlag	Korpusausführung	EEK	PG 1	PG 2	PG 3
90	600	485	SWT 124560-K139				1175		



**Keramik-Aufsatzbecken**  
 Keramag **iCon**  
 Weiß (01)  
 mit Armaturbohrung und integriertem Überlauf

**Waschtisch muss an der Wand befestigt werden.**

Höhe	Breite	Tiefe	Bestell-Text	Anschlag	Korpusausführung	EEK	PG 1	PG 2	PG 3
90	750	485	SWT 124575-K140				1880		



**Keramik-Aufsatzbecken**  
 Weiß Glanz (01)  
 mit Armaturbohrung inkl. Zwangsablauf

**Neu!**

Höhe	Breite	Tiefe	Bestell-Text	Anschlag	Korpusausführung	EEK	PG 1	PG 2	PG 3
135	670	425	BAETU06076500				665		



**Keramik Aufsatzbecken**  
**Ideal Standard Connect Air Cube**  
 Weiß Glanz (01)  
 mit Armaturbohrung und integriertem Überlauf

**Waschtisch muss an der Wand befestigt werden.**

**Neu!**

Höhe	Breite	Tiefe	Bestell-Text	Anschlag	Korpusausführung	EEK	PG 1	PG 2	PG 3
100	500	450	BAEI68E0301				720		

## Übersicht Aufsatzbecken für Waschtischplatten gerade



**Keramik Aufsatzbecken**  
**Ideal Standard Connect Air Cube**  
 Weiß Glanz (01)  
 mit Armaturbohrung und integriertem Überlauf

Waschtisch muss an der Wand befestigt werden.

Neu!

Höhe	Breite	Tiefe	Bestell-Text	Anschlag	Korpusausführung	EEK	PG 1	PG 2	PG 3
100	600	460	BAEI70E0298				818		



**Keramik-Aufsatzbecken**  
**Ideal Standard Strada II**  
 Weiß Glanz (01)  
 mit Armaturbohrung und integriertem Überlauf

Waschtisch muss an der Wand befestigt werden.

Neu!

Höhe	Breite	Tiefe	Bestell-Text	Anschlag	Korpusausführung	EEK	PG 1	PG 2	PG 3
130	500	400	BAEI76T2966				1850		



**Keramik-Aufsatzbecken**  
**Ideal Standard Strada II**  
 Weiß Glanz (01)  
 mit Armaturbohrung und integriertem Überlauf

Waschtisch muss an der Wand befestigt werden.

Neu!

Höhe	Breite	Tiefe	Bestell-Text	Anschlag	Korpusausführung	EEK	PG 1	PG 2	PG 3
130	600	400	BAEI77T2998				2085		



**Keramik-Aufsatzbecken**  
**Trend**  
 Weiß Glanz (01)  
 mit Armaturbohrung inkl. Zwangsablauf

Neu!

Höhe	Breite	Tiefe	Bestell-Text	Anschlag	Korpusausführung	EEK	PG 1	PG 2	PG 3
135	425	425	BAE006S42501				620		



**Keramik-Aufsatzbecken**  
**Trend**  
 Weiß Glanz (01)  
 mit Armaturbohrung inkl. Zwangsablauf

Neu!

Höhe	Breite	Tiefe	Bestell-Text	Anschlag	Korpusausführung	EEK	PG 1	PG 2	PG 3
90	400	400	BAE007S40001				475		



**Keramik-Aufsatzbecken**  
**Trend**  
 Weiß Glanz (01)  
 mit Armaturbohrung links  
 inkl. Zwangsablauf

Neu!

Höhe	Breite	Tiefe	Bestell-Text	Anschlag	Korpusausführung	EEK	PG 1	PG 2	PG 3
144	600	398	BAE008S60001				630		

# Übersicht Aufsatzbecken für Waschtischplatten gerade



**Emaile-Aufsatzbecken**  
**Kaldewei - PURO**  
 Weiß Glanz (01)  
 mit Armaturbohrung und integriertem Überlauf

**Waschtisch muss an der Wand befestigt werden.**

**Neu!**

Höhe	Breite	Tiefe	Bestell-Text	Anschlag	Korpusausführung	EEK	PG 1	PG 2	PG 3
40	900	460	BAEKA033155				3810		



**Emaile-Aufsatzbecken**  
**Kaldewei - PURO**  
 Weiß Glanz (01)  
 mit Armaturbohrung und integriertem Überlauf

**Waschtisch muss an der Wand befestigt werden.**

**Neu!**

Höhe	Breite	Tiefe	Bestell-Text	Anschlag	Korpusausführung	EEK	PG 1	PG 2	PG 3
14	460	460	BAEKA043150				2070		



**Emaile-Aufsatzbecken**  
**Kaldewei - PURO**  
 Weiß Glanz (01)  
 mit Armaturbohrung und integriertem Überlauf

**Waschtisch muss an der Wand befestigt werden.**

**Neu!**

Höhe	Breite	Tiefe	Bestell-Text	Anschlag	Korpusausführung	EEK	PG 1	PG 2	PG 3
14	600	460	BAEKA053151				2685		



**Emaile-Aufsatzbecken**  
**Kaldewei - PURO**  
 Weiß Glanz (01)  
 mit Armaturbohrung und integriertem Überlauf

**Waschtisch muss an der Wand befestigt werden.**

**Neu!**

Höhe	Breite	Tiefe	Bestell-Text	Anschlag	Korpusausführung	EEK	PG 1	PG 2	PG 3
14	900	460	BAEKA063152				3810		



**Emaile-Aufsatzbecken**  
**Kaldewei - PURO**  
 Weiß Glanz (01)  
 mit Armaturbohrung und integriertem Überlauf

**Waschtisch muss an der Wand befestigt werden.**

**Neu!**

Höhe	Breite	Tiefe	Bestell-Text	Anschlag	Korpusausführung	EEK	PG 1	PG 2	PG 3
120	460	460	BAEKA073156				2070		



**Emaile-Aufsatzbecken**  
**Kaldewei - PURO**  
 Weiß Glanz (01)  
 mit Armaturbohrung und integriertem Überlauf

**Waschtisch muss an der Wand befestigt werden.**

**Neu!**

Höhe	Breite	Tiefe	Bestell-Text	Anschlag	Korpusausführung	EEK	PG 1	PG 2	PG 3
120	600	460	BAEKA083157				2685		

## Übersicht Aufsatzbecken für Waschtischplatten gerade



**Emaile-Aufsatzbecken**

**Kaldewei - PURO**

Weiß Glanz (01)

mit Armaturbohrung und integriertem Überlauf

**Waschtisch muss an der Wand befestigt werden.**

**Neu!**

Höhe	Breite	Tiefe	Bestell-Text	Anschlag	Korpusausführung	EEK	PG 1	PG 2	PG 3
120	900	460	BAEKA093158				3810		

## Waschtischplattenbreite 770

**Waschtischplatte**  
 Verbundplatte mit Schichtstoff belegt  
 inkl. Ausschnitt für Aufsatzbecken  
 erhältlich in den Stärken: 18 mm und 40 mm



**Bitte Dekor angeben!**

**Bestell-Text**      Anschlag      Korpusausführung      EEK      PG 1      PG 2      PG 3

Höhe	Breite	Tiefe	Bestell-Text	Anschlag	Korpusausführung	EEK	PG 1	PG 2	PG 3
18	770	500	PME187750H				350		
40	770	500	PME407750H				372		

**Waschtischplatte**  
 Verbundplatte mit Schichtstoff belegt  
 inkl. Ausschnitt für Aufsatzbecken  
 mit 3-seitig beleuchteter Kante  
 12V LED, LM LED, 5W/lfm



**Bitte Dekor angeben!**

**Achtung: Waschtischplatte nur als 40mm Platte erhältlich,  
 Kantendekor immer anthrazit gebürstet mit 2 Linien!**

**Bestell-Text**      Anschlag      Korpusausführung      EEK      PG 1      PG 2      PG 3

Höhe	Breite	Tiefe	Bestell-Text	Anschlag	Korpusausführung	EEK	PG 1	PG 2	PG 3
40	770	500	PM1407750H			A++-A(1)	995		

**Waschtischunterschrank**  
 mit Siphonausschnitt  
 1 Auszug



**Bestell-Text**      Anschlag      Korpusausführung      EEK      PG 1      PG 2      PG 3

Höhe	Breite	Tiefe	Bestell-Text	Anschlag	Korpusausführung	EEK	PG 1	PG 2	PG 3
242	750	490	W05PMEX75		Comfort E		710	745	

**Waschtischunterschrank**  
 mit Siphonausschnitt  
 2 Auszüge



**Bestell-Text**      Anschlag      Korpusausführung      EEK      PG 1      PG 2      PG 3

Höhe	Breite	Tiefe	Bestell-Text	Anschlag	Korpusausführung	EEK	PG 1	PG 2	PG 3
482	750	490	W02PMEX75		Comfort E		1128	1200	

**Waschtischunterschrank**  
 mit Siphonausschnitt  
 2 Auszüge  
 für Durchlauferhitzer geeignet



**Platzangebot hinter den Auszügen: 160mm**

**Bestell-Text**      Anschlag      Korpusausführung      EEK      PG 1      PG 2      PG 3

Höhe	Breite	Tiefe	Bestell-Text	Anschlag	Korpusausführung	EEK	PG 1	PG 2	PG 3
482	750	490	WDL002K75		Comfort E		1128	1200	



# Waschtischplattenbreite 920

**Waschtischplatte**  
 Verbundplatte mit Schichtstoff belegt  
 inkl. 2 Ausschnitte für 2 Aufsatzbecken  
 erhältlich in den Stärken: 18 mm und 40 mm



Höhe	Breite	Tiefe	Bestell-Text	Anschlag	Korpusausführung	EEK	PG 1	PG 2	PG 3
18	920	500	PME189250H				394		
40	920	500	PME409250H				420		

**Waschtischplatte**  
 Verbundplatte mit Schichtstoff belegt  
 inkl. Ausschnitt für Aufsatzbecken  
 mit 3-seitig beleuchteter Kante  
 12V LED, LM LED, 5W/lfm



**Bitte Dekor angeben!**  
**Achtung: Waschtischplatte nur als 40mm Platte erhältlich,**  
**Kantendekor immer anthrazit gebürstet mit 2 Linien!**

Höhe	Breite	Tiefe	Bestell-Text	Anschlag	Korpusausführung	EEK	PG 1	PG 2	PG 3
40	920	500	PM1409250H			A++-A(1)	1055		

**Waschtischunterschrank**  
 mit Siphonausschnitt  
 1 Auszug



Höhe	Breite	Tiefe	Bestell-Text	Anschlag	Korpusausführung	EEK	PG 1	PG 2	PG 3
242	900	490	W05PMEX90		Comfort E		760	805	

**Waschtischunterschrank**  
 mit Siphonausschnitt  
 2 Auszüge



Höhe	Breite	Tiefe	Bestell-Text	Anschlag	Korpusausführung	EEK	PG 1	PG 2	PG 3
482	900	490	W02PMEX90		Comfort E		1152	1245	

**Waschtischunterschrank**  
 mit Siphonausschnitt  
 2 Auszüge  
 für Durchlauferhitzer geeignet



**Platzangebot hinter den Auszügen: 160mm**

Höhe	Breite	Tiefe	Bestell-Text	Anschlag	Korpusausführung	EEK	PG 1	PG 2	PG 3
482	900	490	WDL002K90		Comfort E		1152	1245	

## Waschtischbreite 1070



### Waschtischplatte

Verbundplatte mit Schichtstoff belegt  
inkl. Ausschnitt für Aufsatzbecken  
Beckenausschnitt links  
erhältlich in den Stärken: 18 mm und 40 mm

**Bitte Dekor angeben!**

Höhe	Breite	Tiefe	Bestell-Text	Anschlag	Korpuserausführung	EEK	PG 1	PG 2	PG 3
18	1070	500	PLE181050H				426		
40	1070	500	PLE401050H				460		



### Waschtischplatte

Verbundplatte mit Schichtstoff belegt  
inkl. Ausschnitt für Aufsatzbecken  
Beckenausschnitt rechts  
erhältlich in den Stärken: 18 mm und 40 mm

**Bitte Dekor angeben!**

Höhe	Breite	Tiefe	Bestell-Text	Anschlag	Korpuserausführung	EEK	PG 1	PG 2	PG 3
18	1070	500	PRE181050H				426		
40	1070	500	PRE401050H				460		



### Waschtischplatte

Verbundplatte mit Schichtstoff belegt, inkl. Ausschnitt für Aufsatzbecken  
Beckenausschnitt links  
mit 3-seitig beleuchteter Kante, 12V LED, LM LED, 5W/lfm

**Bitte Dekor angeben!**

**Achtung: Waschtischplatte nur als 40mm Platte erhältlich, Kantendekor immer anthrazit gebürstet mit 2 Linien!**

Höhe	Breite	Tiefe	Bestell-Text	Anschlag	Korpuserausführung	EEK	PG 1	PG 2	PG 3
40	1070	500	PL1401050H			A++-A(1)	1115		

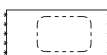

### Waschtischplatte

Verbundplatte mit Schichtstoff belegt  
inkl. Ausschnitt für Aufsatzbecken, Beckenausschnitt rechts  
mit 3-seitig beleuchteter Kante, 12V LED, LM LED, 5W/lfm

**Bitte Dekor angeben!**

**Achtung: Waschtischplatte nur als 40mm Platte erhältlich, Kantendekor immer anthrazit gebürstet mit 2 Linien!**

Höhe	Breite	Tiefe	Bestell-Text	Anschlag	Korpuserausführung	EEK	PG 1	PG 2	PG 3
40	1070	500	PR1401050H			A++-A(1)	1115		



### Waschtischunterschrank

mit Siphonausschnitt links  
1 Auszug

Höhe	Breite	Tiefe	Bestell-Text	Anschlag	Korpuserausführung	EEK	PG 1	PG 2	PG 3
242	1050	490	W05PLEX10		Comfort E		930	990	



### Waschtischunterschrank

mit Siphonausschnitt rechts  
1 Auszug

Höhe	Breite	Tiefe	Bestell-Text	Anschlag	Korpuserausführung	EEK	PG 1	PG 2	PG 3
242	1050	490	W05PREX10		Comfort E		930	990	

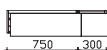

### Waschtischunterschrank

mit Siphonausschnitt  
2 Auszüge  
Abb. zeigt links

**Bitte Ausrichtung links (L), rechts (R) angeben!**

Höhe	Breite	Tiefe	Bestell-Text	Anschlag	Korpuserausführung	EEK	PG 1	PG 2	PG 3
242	1050	490	W06PMEX10	L/R	Comfort E		1314	1358	

# Waschtischbreite 1070

**Waschtischunterschrank**  
mit Siphonausschnitt links  
2 Auszüge



Höhe	Breite	Tiefe	Bestell-Text	Anschlag	Korpusausführung	EEK	PG 1	PG 2	PG 3
482	1050	490	W02PLEX10		Comfort E		1295	1418	

**Waschtischunterschrank**  
mit Siphonausschnitt rechts  
2 Auszüge

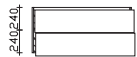

Höhe	Breite	Tiefe	Bestell-Text	Anschlag	Korpusausführung	EEK	PG 1	PG 2	PG 3
482	1050	490	W02PREX10		Comfort E		1295	1418	

**Waschtischunterschrank**  
mit Siphonausschnitt  
4 Auszüge  
Abb. zeigt links

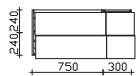

**Bitte Ausrichtung links (L), rechts (R) angeben!**

Höhe	Breite	Tiefe	Bestell-Text	Anschlag	Korpusausführung	EEK	PG 1	PG 2	PG 3
482	1050	490	W03PMEX10	L/R	Comfort E		2145	2235	

**Waschtischunterschrank**  
mit Siphonausschnitt  
2 Auszüge  
1 Drehtür, 1 Glaseinlegeboden  
Abb. zeigt links

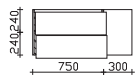

**Bitte Ausrichtung links (L), rechts (R) angeben!**

Höhe	Breite	Tiefe	Bestell-Text	Anschlag	Korpusausführung	EEK	PG 1	PG 2	PG 3
482	1050	490	W04PMEX10	L/R	Comfort E		1610	1720	

## Waschtischbreite 1370

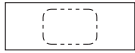

**Waschtischplatte**

Verbundplatte mit Schichtstoff belegt  
inkl. Ausschnitt für Aufsatzbecken  
erhältlich in den Stärken: 18 mm und 40 mm

**Bitte Dekor angeben!**

Höhe	Breite	Tiefe	Bestell-Text	Anschlag	KorpUSAusführung	EEK	PG 1	PG 2	PG 3
18	1370	500	PME181350H				510		
40	1370	500	PME401350H				550		



**Waschtischplatte**

Verbundplatte mit Schichtstoff belegt  
inkl. Ausschnitt für Aufsatzbecken  
mit 3-seitig beleuchteter Kante  
12V LED, LM LED, 5W/lfm

**Bitte Dekor angeben!**

**Achtung: Waschtischplatte nur als 40mm Platte erhältlich,  
Kantendekor immer anthrazit gebürstet mit 2 Linien!**

Höhe	Breite	Tiefe	Bestell-Text	Anschlag	KorpUSAusführung	EEK	PG 1	PG 2	PG 3
40	1370	500	PM1401350H			A++-A(1)	1232		

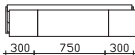

**Waschtischunterschrank**

mit Siphonausschnitt  
3 Auszüge

Höhe	Breite	Tiefe	Bestell-Text	Anschlag	KorpUSAusführung	EEK	PG 1	PG 2	PG 3
242	1350	490	W06PMEX13		Comfort E		1700	1745	

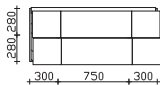

**Waschtischunterschrank**

mit Siphonausschnitt  
6 Auszüge

Höhe	Breite	Tiefe	Bestell-Text	Anschlag	KorpUSAusführung	EEK	PG 1	PG 2	PG 3
482	1350	490	W03PMEX13		Comfort E		2860	2955	

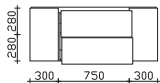

**Waschtischunterschrank**

mit Siphonausschnitt  
2 Auszüge  
2 Drehtüren außen  
2 Glaseinlegeböden

Höhe	Breite	Tiefe	Bestell-Text	Anschlag	KorpUSAusführung	EEK	PG 1	PG 2	PG 3
482	1350	490	W04PMEX13		Comfort E		1864	1995	

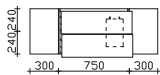

**Waschtischunterschrank**

mit Siphonausschnitt  
2 Auszüge  
2 Drehtüren  
2 Glaseinlegeböden  
für Durchlauferhitzer geeignet

**Platzangebot hinter den Auszügen: 160mm**

Höhe	Breite	Tiefe	Bestell-Text	Anschlag	KorpUSAusführung	EEK	PG 1	PG 2	PG 3
482	1350	490	WDL002K13		Comfort E		1864	1995	

# Waschtischplattenbreite 1520



**Waschtischplatte**  
 Verbundplatte mit Schichtstoff belegt  
 inkl. 2 Auschnitte für 2 Aufsatzbecken  
 erhältlich in den Stärken: 18 mm und 40 mm

**Bitte Dekor angeben!**

Höhe	Breite	Tiefe	Bestell-Text	Anschlag	Korpusausführung	EEK	PG 1	PG 2	PG 3
18	1520	500	PMD181550H				566		
40	1520	500	PMD401550H				612		



**Waschtischplatte**  
 Verbundplatte mit Schichtstoff belegt  
 inkl. 2 Auschnitte für 2 Aufsatzbecken  
 mit 3-seitig beleuchteter Kante  
 12V LED, LM LED, 5W/lfm

**Bitte Dekor angeben!**  
**Achtung: Waschtischplatte nur als 40mm Platte erhältlich,**  
**Kantendekor immer anthrazit gebürstet mit 2 Linien!**

Höhe	Breite	Tiefe	Bestell-Text	Anschlag	Korpusausführung	EEK	PG 1	PG 2	PG 3
40	1520	500	PM2401550H			A++-A(1)	1292		

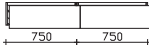

**Waschtischunterschrank**  
 mit Siphonausschnitt  
 2 Auszüge

Höhe	Breite	Tiefe	Bestell-Text	Anschlag	Korpusausführung	EEK	PG 1	PG 2	PG 3
242	1500	490	W05PMDX15		Comfort E		1372	1440	

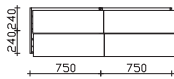

**Waschtischunterschrank**  
 mit 2 Siphonausschnitten  
 4 Auszüge

Höhe	Breite	Tiefe	Bestell-Text	Anschlag	Korpusausführung	EEK	PG 1	PG 2	PG 3
482	1500	490	W02PMDX15		Comfort E		2254	2400	

## Waschtischplatten - variable Breite und Tiefe

Variabel in der Breite von 600 bis 2600 mm und in der Tiefe von 400 bis 700 mm  
 Bestellbeispiel: PVS182650H-\_\_\_\_\_(Breite/Tiefe in mm)-(Dekor)

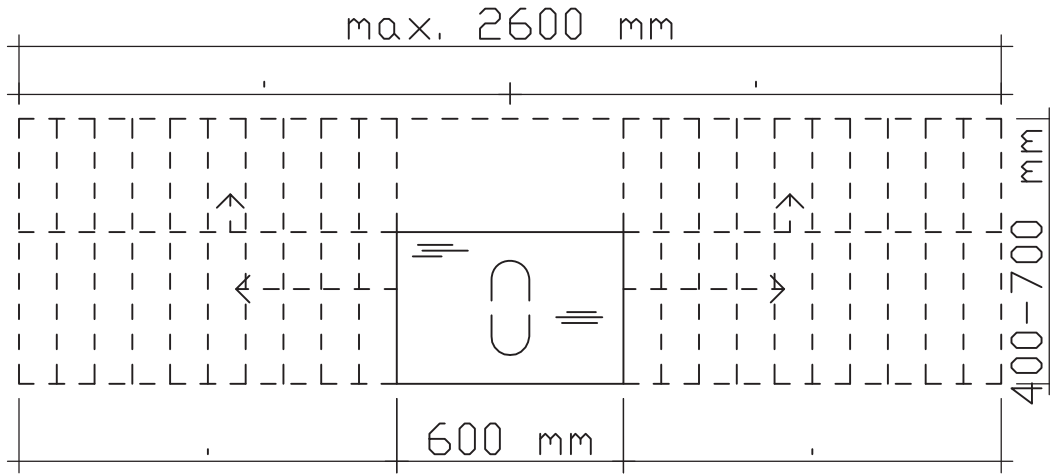

### Waschtischplatte variabel

Verbundplatte mit Schichtstoff belegt  
 variable Breite 600-2600 mm  
 erhältlich in den Stärken: 18 mm und 40 mm

Die Waschtischplatte muss alle 500 mm abgestützt werden.  
 Zusätzliche Trägerkonsolen WTK-300 oder WTK-410 im Zubehör.  
 Bitte Breite und Dekor angeben!

Höhe	Breite	Tiefe	Bestell-Text	EEK	PG 1	PG 2	PG 3
18	600	500	PVS182650H-____	Grundwert	300		
18	600-2600	500		Aufpreis je angefangene 100 mm	48		
40	600	500	PVS402650H-____	Grundwert	335		
40	600-2600	500		Aufpreis je angefangene 100 mm	54		

### Aufpreis Tiefenanpassung Aufpreis Ausschnitt

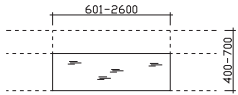

Tiefenanpassung bitte separat bestellen! Tiefe: 400mm - 700mm möglich

Bestellbeispiel: PVSHTIEF-Tiefe in mm

Ausschnitt separat bestellen.

Bestellbeispiel: PVSHAUS-Breite/Tiefe in mm

Für Doppelwaschplatz bitte 2 Ausschnitte bestellen!

Bitte Skizze für Ausschnittposition beifügen!

Höhe	Breite	Tiefe	Bestell-Text	Anschlag	Korpusausführung	EEK	PG 1	PG 2	PG 3
			PVSHTIEF-____				98		
			PVSHAUS-____				48		

### Waschtisch-Blendrahmen

variable Breite und Tiefe

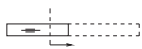

Bitte für die jeweilige Sonderanfertigung

Breite und Tiefe angeben!

Höhe	Breite	Tiefe	Bestell-Text	Anschlag	Korpusausführung	EEK	PG 1	PG 2	PG 3
126	600-1400	200-600	PVSHWTBV-____				250		

Auch als Doppelwaschtisch lieferbar!

Die Positionierung der Ausschnitte ist frei wählbar!

## Weitere Bearbeitungsmöglichkeiten

### Aufpreis Außenrundung

Mindestradius 50mm



Bitte für die jeweilige Sonderanfertigung relevante Maße, wie Breite/Tiefe/Radius inkl. Ausschnittposition mit dazugehöriger Skizze, angeben!  
**Achtung: Diese Bearbeitungsmöglichkeit kann NICHT bei Waschtischplatten mit beleuchteter Kante angewendet werden!**

Höhe	Breite	Tiefe	Bestell-Text	Anschlag	Korpusausführung	EEK	PG 1	PG 2	PG 3
			PVSHARUND				68		

### Aufpreis Innenrundung



Bitte für die jeweilige Sonderanfertigung relevante Maße, wie Breite/Tiefe/Radius inkl. Ausschnittposition mit dazugehöriger Skizze, angeben!  
 Mindestradius: R100  
**Achtung: Diese Bearbeitungsmöglichkeit kann NICHT bei Waschtischplatten mit beleuchteter Kante angewendet werden!**

Höhe	Breite	Tiefe	Bestell-Text	Anschlag	Korpusausführung	EEK	PG 1	PG 2	PG 3
			PVSHIRUND				68		

### Aufpreis Abschrägung



Bitte Abmessungen angeben!  
 Bei Bestellung Skizze mit Maßangaben erforderlich!  
**Achtung: Diese Bearbeitungsmöglichkeit kann NICHT bei Waschtischplatten mit beleuchteter Kante angewendet werden!**

Höhe	Breite	Tiefe	Bestell-Text	Anschlag	Korpusausführung	EEK	PG 1	PG 2	PG 3
			PVSHABSCHR				68		

### Aufpreis Ausklinkung



Bitte Abmessungen und Innenradius angeben (Innenradius mind. 60mm)  
 Bei Bestellung Skizze mit Maßangaben erforderlich.  
**Achtung: Diese Bearbeitungsmöglichkeit kann NICHT bei Waschtischplatten mit beleuchteter Kante angewendet werden!**

Höhe	Breite	Tiefe	Bestell-Text	Anschlag	Korpusausführung	EEK	PG 1	PG 2	PG 3
			PVSHAUSKL-_____				68		

# Waschtischplatten - variabel mit 3-seitig beleuchteter Kante

Variabel in der Breite von 600 bis 2600 mm und in der Tiefe von 400 bis 700 mm  
 Bestellbeispiel: PV9402650H-\_\_\_\_\_ (Breite/Tiefe in mm)-(Dekor)

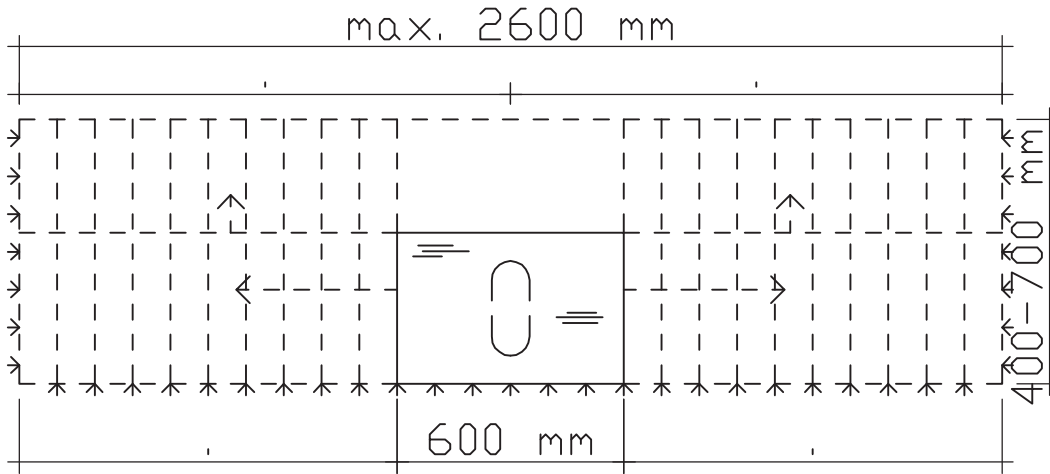

**Waschtischplatte variabel**

Verbundplatte mit Schichtstoff belegt  
 variable Breite 600-2600 mm  
 mit 3-seitig beleuchteter Kante, 12V LED, LM LED, 5W/lm

**Bitte Breite und Dekor angeben!**

Die Waschtischplatte muss alle 500 mm abgestützt werden.  
 Zusätzliche Trägerkonsolen WTK-300 oder WTK-410 im Zubehör.  
 Achtung: Waschtischplatte nur als 40mm Platte erhältlich,  
 Kantendekor immer anthrazit gebürstet mit 2 Linien!

Höhe	Breite	Tiefe	Bestell-Text	EEK	PG 1	PG 2	PG 3
40	600	500	PV9402650H-_____	Grundwert	A++-A(1)	930	
40	600-2600	500		Aufpreis je angefangene 100 mm		68	

**Aufpreis Tiefenanpassung Aufpreis Ausschnitt**

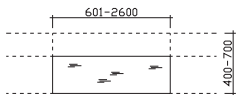

Tiefenanpassung bitte seperat bestellen! Tiefe: 400mm - 700mm möglich

Bestellbeispiel: PV9HTIEF-Tiefe in mm

Ausschnitt separat bestellen.

Bestellbeispiel: PVSHAUS-Breite/Tiefe in mm

Für Doppelwaschplatz bitte 2 Ausschnitte bestellen!

Bitte Skizze für Ausschnittposition beifügen!

Höhe	Breite	Tiefe	Bestell-Text	Anschlag	Korpusausführung	EEK	PG 1	PG 2	PG 3
			PV9HTIEF				98		
			PVSHAUS				48		

**Waschtisch-Blendrahmen**

variable Breite und Tiefe

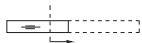

Bitte für die jeweilige Sonderanfertigung

Breite und Tiefe angeben!

Höhe	Breite	Tiefe	Bestell-Text	Anschlag	Korpusausführung	EEK	PG 1	PG 2	PG 3
126	600-1400	200-600	PVSHWTBV-_____				250		

**Auch als Doppelwaschtisch lieferbar!**

Die Positionierung der Ausschnitte ist frei wählbar!

Weitere Bearbeitungsmöglichkeiten werden derzeit nicht für die beleuchteten Waschtischplatten angeboten.



## Unterschranke mit Siphonausschnitt (Einzelwaschplatz)

**Waschtischunterschrank**  
mit Siphonausschnitt  
1 Auszug



Höhe	Breite	Tiefe	Bestell-Text	Anschlag	Korpusausführung	EEK	PG 1	PG 2	PG 3
242	750	490	W05PMEX75		Comfort E		710	745	

**Waschtischunterschrank**  
mit Siphonausschnitt  
2 Auszüge

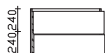

Höhe	Breite	Tiefe	Bestell-Text	Anschlag	Korpusausführung	EEK	PG 1	PG 2	PG 3
482	750	490	W02PMEX75		Comfort E		1128	1200	

**Waschtischunterschrank**  
mit Siphonausschnitt  
1 Auszug



Höhe	Breite	Tiefe	Bestell-Text	Anschlag	Korpusausführung	EEK	PG 1	PG 2	PG 3
242	900	490	W05PMEX90		Comfort E		760	805	

**Waschtischunterschrank**  
mit Siphonausschnitt  
2 Auszüge



Höhe	Breite	Tiefe	Bestell-Text	Anschlag	Korpusausführung	EEK	PG 1	PG 2	PG 3
482	900	490	W02PMEX90		Comfort E		1152	1245	

**Waschtischunterschrank**  
variable Breite und Tiefe  
mit Siphonausschnitt  
1 Auszug

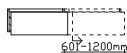

**Bitte Breite/Tiefe (inkl. Front) in mm angeben!**

Höhe	Breite	Tiefe	Bestell-Text	Anschlag	Korpusausführung	EEK	PG 1	PG 2	PG 3
242	600-900	330-590	W05PVSXV1-_____				940	1075	
242	900-1200	330-590	W05PVSXV2-_____				998	1185	

**Waschtischunterschrank**  
variable Breite und Tiefe  
mit Siphonausschnitt  
2 Auszüge

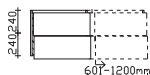

**Bitte Breite/Tiefe (inkl. Front) in mm angeben!**

Höhe	Breite	Tiefe	Bestell-Text	Anschlag	Korpusausführung	EEK	PG 1	PG 2	PG 3
482	600-900	330-590	W02PVSXV1-_____				1260	1515	
482	900-1200	330-590	W02PVSXV2-_____				1345	1695	

**Bestellformular variable Waschtischplatte gerade**



Hier bitte Ihre Wunschabmessungen einzeichnen und per Fax an die Pelipal GmbH: 0 52 52/848-399 senden

**Bitte alle Maße angeben: Gesamtbreite und Beckenmittelpunkt!**

Achtung! Bitte mind. 5 mm Überstand je Seite einplanen (außer bei Nischenlösungen)

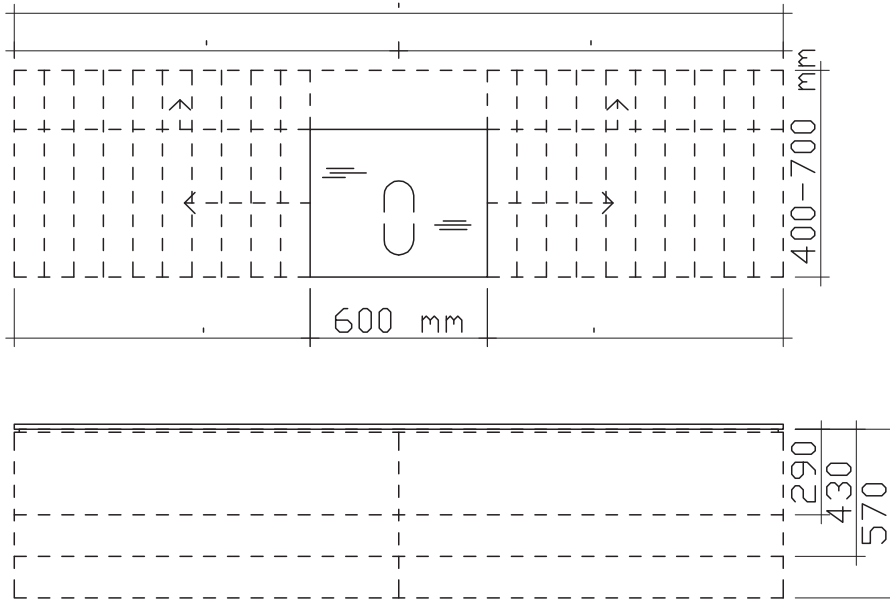

**PERSÖNLICHE ANGABEN**

Firma\*  Ansprechpartner

Anschrift\*

Telefon\*  Fax  Email

Kd.-Nr.\*

Bemerkungen

Datum  Unterschrift

## Unterschranke ohne Siphonausschnitt

**Unterschrank**  
1 Auszug  
ohne Siphonausschnitt



Höhe	Breite	Tiefe	Bestell-Text	Anschlag	Korpusausführung	EEK	PG 1	PG 2	PG 3
242	300	490	W06244930		Comfort E		550	555	

**Unterschrank**  
1 Auszug  
ohne Siphonausschnitt



Höhe	Breite	Tiefe	Bestell-Text	Anschlag	Korpusausführung	EEK	PG 1	PG 2	PG 3
242	450	490	W06244945		Comfort E		584	600	

**Unterschrank**  
1 Auszug  
ohne Siphonausschnitt



Höhe	Breite	Tiefe	Bestell-Text	Anschlag	Korpusausführung	EEK	PG 1	PG 2	PG 3
242	600	490	W06244960		Comfort E		594	620	

**Unterschrank**  
1 Auszug  
ohne Siphonausschnitt



Höhe	Breite	Tiefe	Bestell-Text	Anschlag	Korpusausführung	EEK	PG 1	PG 2	PG 3
242	750	490	W06244975		Comfort E		656	695	

**Unterschrank**  
1 Auszug  
ohne Siphonausschnitt



Höhe	Breite	Tiefe	Bestell-Text	Anschlag	Korpusausführung	EEK	PG 1	PG 2	PG 3
242	900	490	W06244990		Comfort E		694	745	

**Unterschrank**  
1 Drehtür  
1 Glaseinlegeboden  
ohne Siphonausschnitt



**Bitte Türanschlag links (L), rechts (R) angeben!**

Höhe	Breite	Tiefe	Bestell-Text	Anschlag	Korpusausführung	EEK	PG 1	PG 2	PG 3
482	300	490	W04484930	L/R	Comfort E		405	438	

**Unterschrank**  
2 Auszüge  
ohne Siphonausschnitt



Höhe	Breite	Tiefe	Bestell-Text	Anschlag	Korpusausführung	EEK	PG 1	PG 2	PG 3
482	300	490	W03484930		Comfort E		905	915	

**Unterschrank**  
1 Drehtür  
1 Glaseinlegeboden  
ohne Siphonausschnitt



**Bitte Türanschlag links (L), rechts (R) angeben!**

Höhe	Breite	Tiefe	Bestell-Text	Anschlag	Korpusausführung	EEK	PG 1	PG 2	PG 3
482	450	490	W04484945	L/R	Comfort E		440	498	

## Unterschranke ohne Siphonausschnitt

**Unterschrank**  
2 Auszüge  
ohne Siphonausschnitt



Höhe	Breite	Tiefe	Bestell-Text	Anschlag	Korpuserausführung	EEK	PG 1	PG 2	PG 3
482	450	490	W03484945		Comfort E		952	985	

**Unterschrank**  
2 Drehtüren  
1 Glaseinlegeboden  
ohne Siphonausschnitt



Höhe	Breite	Tiefe	Bestell-Text	Anschlag	Korpuserausführung	EEK	PG 1	PG 2	PG 3
482	600	490	W04484960		Comfort E		574	640	

**Unterschrank**  
2 Auszüge  
1 Glaseinlegeboden  
ohne Siphonausschnitt



Höhe	Breite	Tiefe	Bestell-Text	Anschlag	Korpuserausführung	EEK	PG 1	PG 2	PG 3
482	600	490	W03484960		Comfort E		980	1035	

**Unterschrank**  
2 Auszüge  
ohne Siphonausschnitt



Höhe	Breite	Tiefe	Bestell-Text	Anschlag	Korpuserausführung	EEK	PG 1	PG 2	PG 3
482	750	490	W03484975		Comfort E		1020	1090	

**Unterschrank**  
2 Drehtüren  
2 Glaseinlegeböden  
ohne Siphonausschnitt



Höhe	Breite	Tiefe	Bestell-Text	Anschlag	Korpuserausführung	EEK	PG 1	PG 2	PG 3
482	900	490	W04484990		Comfort E		780	885	

**Unterschrank**  
2 Auszüge  
ohne Siphonausschnitt



Höhe	Breite	Tiefe	Bestell-Text	Anschlag	Korpuserausführung	EEK	PG 1	PG 2	PG 3
482	900	490	W03484990		Comfort E		1080	1170	

## Unterschränke - variable Breite und Tiefe

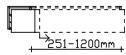

**Unterschränk**  
variable Breite und Tiefe  
1 Auszug  
ohne Siphonausschnitt

**Bitte Breite und Tiefe angeben!**

Höhe	Breite	Tiefe	Bestell-Text	Anschlag	Korpusausführung	EEK	PG 1	PG 2	PG 3
242	250-600	330-590	W0624V1-_____				625	700	
242	600-900	330-590	W0624V2-_____				738	860	
242	900-1200	330-590	W0624V3-_____				788	955	



**Unterschränk**  
variable Breite und Tiefe  
1 Drehtür  
ohne Siphonausschnitt

**Bitte Breite und Tiefe angeben!**

**Bitte Türanschlag links (L), rechts (R) angeben!**

Höhe	Breite	Tiefe	Bestell-Text	Anschlag	Korpusausführung	EEK	PG 1	PG 2	PG 3
482	200-600	330-590	W0448V1-_____	L/R			554	730	

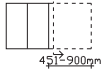

**Unterschränk**  
variable Breite und Tiefe  
2 Drehtüren  
ohne Siphonausschnitt

**Bitte Breite und Tiefe angeben!**

Höhe	Breite	Tiefe	Bestell-Text	Anschlag	Korpusausführung	EEK	PG 1	PG 2	PG 3
482	450-600	330-590	W0448V2-_____				620	780	
482	600-900	330-590	W0448V3-_____				865	1120	

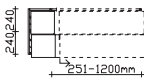

**Unterschränk**  
variable Breite und Tiefe  
2 Auszüge  
ohne Siphonausschnitt

**Bitte Breite und Tiefe angeben!**

Höhe	Breite	Tiefe	Bestell-Text	Anschlag	Korpusausführung	EEK	PG 1	PG 2	PG 3
482	250-600	330-590	W0348V1-_____				995	1140	
482	600-900	330-590	W0348V2-_____				1280	1540	
482	900-1200	330-590	W0348V3-_____				1372	1730	

# Unterschrankregale

## Unterschrank-Regal



Höhe	Breite	Tiefe	Bestell-Text	Anschlag	KorpUSAusführung	EEK	PG 1	PG 2	PG 3
242	200	490	W06244920				225		

## Unterschrank-Regal

1 Einlegeboden in Korpusdekor



Höhe	Breite	Tiefe	Bestell-Text	Anschlag	KorpUSAusführung	EEK	PG 1	PG 2	PG 3
482	200	490	W03484920				300		

## Unterschrank-Regal

variable Breite und Tiefe



Bitte Breite und Tiefe angeben!

Höhe	Breite	Tiefe	Bestell-Text	Anschlag	KorpUSAusführung	EEK	PG 1	PG 2	PG 3
242	200-450	125-590	W0624V4-_____				288		

## Unterschrank-Regal

variable Breite und Tiefe

1 Glaseinlegeboden



Bitte Breite und Tiefe angeben!

Höhe	Breite	Tiefe	Bestell-Text	Anschlag	KorpUSAusführung	EEK	PG 1	PG 2	PG 3
482	200-450	125-590	W0348V4-_____				394		

Zusatzschränke



**Waschmaschinenumbau**  
 tiefenvariabel  
 zur Selbstmontage  
 ohne Front

**Bitte Tiefe angeben!**

Höhe	Breite	Tiefe	Bestell-Text	Anschlag	Korpusausführung	EEK	PG 1	PG 2	PG 3
885	665	490-690	SOWAUB1-_____		Comfort E		510	510	



**Waschmaschinenumbau**  
 tiefenvariabel  
 zur Selbstmontage  
 2 Drehtüren

**Bitte Tiefe angeben!**

Höhe	Breite	Tiefe	Bestell-Text	Anschlag	Korpusausführung	EEK	PG 1	PG 2	PG 3
885	704	490-690	SOWAUB2-_____		Comfort E		810	970	



**Anbauschrank**  
 tiefenvariabel  
 passend zum Waschmaschinenumbau  
 1 Drehtür  
 2 Einlegeböden in Korpusmaterial

**Bitte Tiefe angeben!**

Höhe	Breite	Tiefe	Bestell-Text	Anschlag	Korpusausführung	EEK	PG 1	PG 2	PG 3
885	450	490-690	SOWAAB1-_____		Comfort E		675	790	



**Anbauschrank mit Wäscheauszug**  
 tiefenvariabel  
 passend zum Waschmaschinenumbau  
 1 Auszug inkl. Wäschesack

**Bitte Tiefe angeben!**

Höhe	Breite	Tiefe	Bestell-Text	Anschlag	Korpusausführung	EEK	PG 1	PG 2	PG 3
885	450	490-690	SOWAUS1-_____		Comfort E		982	1098	





# pelipal

MADE IN GERMANY

AUFSATZBECKEN



**Kunde:**

**Lieferant:**

**Datum:**

PELIPAL GmbH  
Hans-Wilhelm-Peters-Straße 2  
33189 Schlagen

**Laufzeit:**  
**Lieferzeit:** 30 Arbeitstage  
**Tel.:** 05252/848-0  
**Fax:** 05252/848-158  
**Mindestbestellwert:**  
**Frachtkosten:**  
**Incoterm:**

**Punkte**

Block:

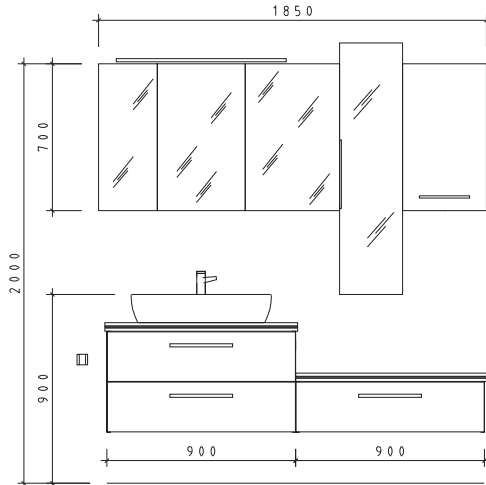

**Maß in mm:**

**1850**

Energieeffizienzangaben siehe Typenplan

Front: Graphit Struktur quer Nachbildung PG 1  
 Korpusfarbe: Graphit Struktur quer Nachbildung  
 Akzentfarbe: /  
 Korpusausführung: Comfort E  
 Schubkasten: Metallzarge mit Softeinzug  
 WT-Plattenfarbe: Oxid Dunkelgrau+Beleuchteter Kante  
 Stollenfarbe: /  
 Griff/Knopf: R2  
 Montage: wandhängend  
 Archiv-Nr.: 1-C3-KAB-F20-4

**Ausschreibungsnummer: 118**

Pos.	Stk.	Artikel-Nr. / Anschlag	Beschreibung	Comfort E Punkte
1	1	BAETU06076500	Keramik-Aufsatzbecken 670x420 mm	665
2	1	PMI409250H	Waschtischplatte beleuchtet, inkl. Ausschnitt	1055
3	1	W02PMEX90	Waschtischunterschrank 2 Auszüge	1152
4	1	W06244990	Unterschrank 1 Auszug	694
5	1	PV9402650H-_____	Waschtischplatte variabel, beleuchtet, B/T 910x500	1202
6	1	C3-S2EA-7070-17	L/R Spiegelschrank asymmetrisch	660
7	1	ZALAU90E	Aufsatzleuchte LED	366
8	1	C3-SE-4570-17	L/R Spiegelschrank eintürig	465
9	1	EM-MS 30-06-17	L/R: Midischrank	538
10	1	OVT03	L/R Wandschrank variabel B/H/T 400x700x170	492
11	1	ZKEFA343C	Kosmetikeinsatz 2-teilig 343 mm tief	138
12	1	EHM-23-C	Einhebelmischer Chrom Glanz	395
13	1	HHWE 3-345	Handtuchhalter 2-armig, eckig, zur Wandmontage	180
<b>Kombinationspreis:</b>				<b>8002</b>

Änderungen und Irrtümer vorbehalten!

# pelipal

MADE IN GERMANY

AUFSATZBECKEN



Kunde:

Lieferant:

Datum:

Laufzeit:

Lieferzeit:

Tel.:

Fax:

Mindestbestellwert:

Frachtkosten:

Incoterm:

30 Arbeitstage

05252/848-0

05252/848-158

Punkte

Block:

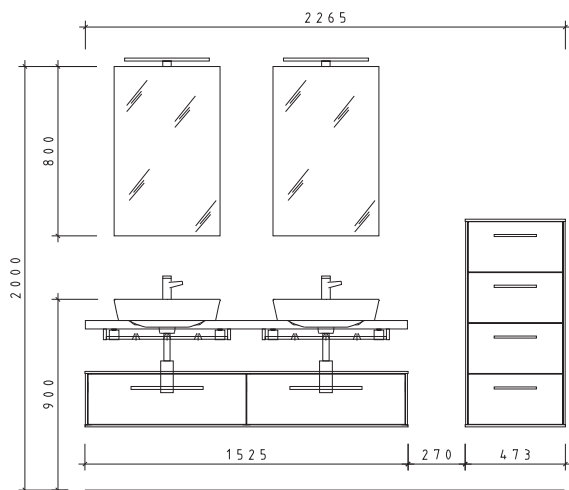

Maß in mm:

2265

Energieeffizienzangaben siehe Typenplan

Ausschreibungsnummer: 124

- Front: Eiche Weiß quer PG 1
- Korpusfarbe: Eiche Weiß quer
- Akzentfarbe: /
- Korpusausführung: Comfort E
- Schubkasten: Metallzarge mit Softeinzug
- WT-Plattenfarbe: Oxid Ferro
- Stollenfarbe: /
- Griff/Knopf: M1
- Montage: Wandhängend
- Archiv-Nr.: 1-C3-KAB-F32-2

				Comfort E
Pos.	Stk.	Artikel-Nr. / Anschlag	Beschreibung	Punkte
1	2	BAEI68E0301	Keramik-Aufsatzbecken	1440
2	1	PMD401550H	Waschtischplatte inkl. Ausschnitt	612
3	1	ZWP00835	LED-Lichtprofil-Set für Waschtisch	350
4	4	WTK-300	Waschtischkonsole für alle Waschtischplatten bis 499mm Tiefe	600
5	2	ZDVDAGA1	Design-Ablauf-Garnitur Chrom Glanz	430
6	1	W05PMDX15	Waschtischunterschrank mit Siphonausschnitt	1372
7	1	AOV102560H-_____	Abdeckplatte variabel B/T 1525x494	200
8	2	PVSHAUS-_____	Aufpreis Ausschnitt zu Siphon	96
9	1	AOV102560H-_____	Abdeckplatte variabel B/T 1525x494	200
10	1	ABF102449H	Stollen Set mit 2 Stück	160
11	2	C3-SPV-800/500	Spiegel variabel B/H 500x800	850
12	2	SCHALT-EB 03	Sensorschalter zum Einbau in Flächenspiegel	320
13	2	LS-AM-400F	Aufsatzleuchte inklusive Trafo	480
14	1	UKL034533	Highboard 4 Auszüge	1772
15	2	AOV102560H-473/333	Abdeckplatte variabel variabel B/T 473x335	200
16	2	AEV109660H-_____	Stollen, variabel H/T 960x333	308
17	2	ZKEFA253C	Kosmetikeinsatz 253 mm tief 2-teilig	276
18	2	ZHH07600	Handtuchhalter	240
19	2	ZEHM35	Einhebelmischer	796
<b>Kombinationspreis:</b>				<b>10702</b>

Änderungen und Irrtümer vorbehalten!

# pelipal

MADE IN GERMANY

AUFSATZBECKEN



**Kunde:**

**Lieferant:**

**Datum:**

PELIPAL GmbH  
Hans-Wilhelm-Peters-Straße 2  
33189 Schlangen

Laufzeit:  
Lieferzeit: 30 Arbeitstage  
Tel.: 05252/848-0  
Fax: 05252/848-158  
Mindestbestellwert:  
Frachtkosten:  
Incoterm:

**Punkte**

**Block:**

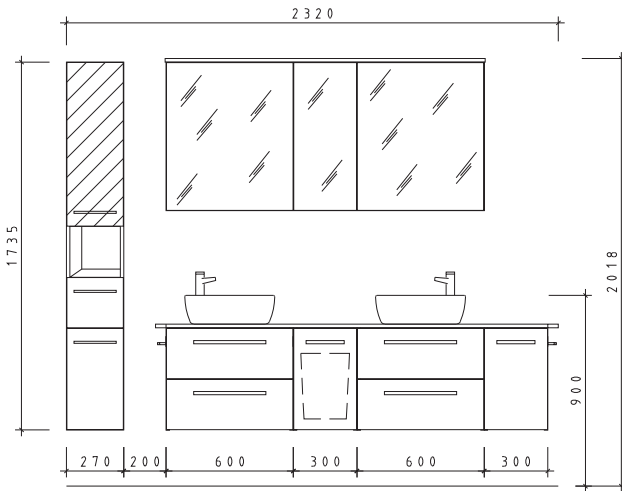

**Maß in mm:**

**2320**  
Energieeffizienzangaben siehe Typenplan

Front: Sangallo Grau quer - PG1  
Korpusfarbe: Sangallo Grau quer  
Akzentfarbe: /  
Korpusausführung: Comfort E  
Schubkasten: Metallzarge mit Softeinzug  
WT-Plattenfarbe: Schiefer Nachbildung  
Stollenfarbe: /  
Griff/Knopf: P1  
Montage: Wandhängend  
Archiv-Nr.: 1-C3-KAB-F31-2

**Ausschreibungsnummer: 123**

Pos.	Stk.	Artikel-Nr. / Anschlag	Beschreibung	Comfort E Punkte
1	2	BAE006S42501	Keramik-Aufsatzbecken Trend eckig	1240
2	1	PVS182650H-_____	Waschtischplatte variabel B 1900	924
3	2	PVSHAUS-_____	Aufpreis Ausschnitt für Aufsatzbecken	96
4	2	PVSHARUND	Aufpreis Außenrundung für Waschtischplatte	136
5	2	W02PVSVXV1-_____	Waschtischunterschrank variabel 2 Auszüge B/T 600x490	2520
6	1	SOUSME1	Unterschrank mit Mülleimer im Auszug	765
7	1	SOUSWK1	Unterschrank mit Wäschekippe	438
8	1	C3-S3D-1570-16	Spiegelschrank doppelt verspiegelt	1898
9	2	EB-L-WP 04	LED-Zusatzbeleuchtung für Waschplatz	510
10	1	EB-SCHALT-KR	Schalter-/Steckdosenmodul für Kranzboden	70
11	1	AKV182560H-_____	Kranz variabel B/T 1510x275	252
12	2	AKVHARUND-_____	Aufpreis Außenrundung zu Kranzboden	320
13	1	LED02-SET 5	LED-Strahler-Set 5 Strahler	410
14	1	HVN01	L/R Hochschrank mit Nische, variabel B/H 270x1735	1192
15	2	ZEHM34	Einhebelmischer	1920
16	2	ZKEFA343C	Kosmetikeinsatz 2-teilig 343 mm tief	276
17	2	HH6-380-1	Handtuchhalter 1-armig	180
<b>Kombinationspreis:</b>				<b>13147</b>

Änderungen und Irrtümer vorbehalten!

# pelipal

MADE IN GERMANY

AUFSATZBECKEN



Kunde:

Lieferant:

Datum:

Laufzeit:

Lieferzeit:

Tel.:

Fax:

Mindestbestellwert:

Frachtkosten:

Incoterm:

30 Arbeitstage

05252/848-0

05252/848-158

Punkte

Block:

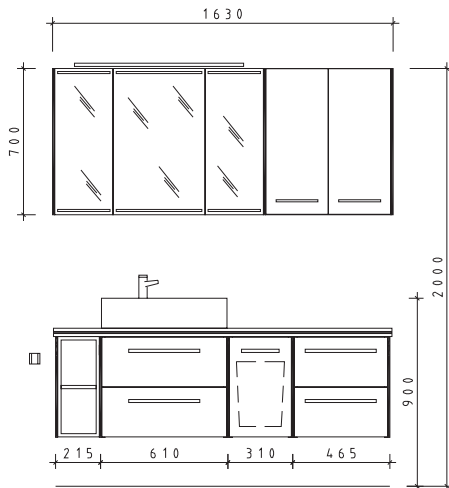

Maß in mm:

1630

Energieeffizienzangaben siehe Typenplan

Front: Riviera Eiche quer Nachbildung - PG1  
 Korpusfarbe: Riviera Eiche quer Nachbildung  
 Akzentfarbe: /  
 Korpusausführung: Comfort E  
 Schubkasten: Metallzarge mit Softeinzug  
 WT-Plattenfarbe: Riviera Eiche mit bel. Kante  
 Stollenfarbe: Quarzgrau Matt Touch  
 Griff/Knopf: C1  
 Montage: wandhängend  
 Archiv-Nr.: 1-C3-KAB-F33-2

Ausschreibungsnummer: 126

Pos.	Stk.	Artikel-Nr. / Anschlag	Beschreibung	Comfort E Punkte
1	1	BAE008S60001	Keramik-Aufsatzbecken Trend oval	630
2	1	PV9402650H	Waschtischplatte variabel , beleuchtet, BMP 1090 B/T 1620x450	1678
3	1	PVSHAUS-_____	Aufpreis Ausschnitt für Aufsatzbecken	48
4	1	PV9HTIEF	Aufpreis Tiefenanpassung für Waschtischplatte mit Beleuchtung	98
5	1	W0348V4-_____	Unterschrank-Regal variabel B/T 200x440	394
6	1	W02PVSVXV1-_____	Waschtischunterschrank variabel 2 Auszüge B/T 600x440	1260
7	1	SOUSWKV1-_____	Unterschrank mit Wäschekippe T 440	454
8	1	W0348V1-_____	Unterschrank 2 Auszüge B/T 450x440	995
9	5	AEV107060H-_____	Stollen, variabel H/T 482x443	690
10	1	C3-S3E7-1070-14	Spiegelschrank mit Effektbeleuchtung	1845
11	1	EB-L-WP 01	LED-Zusatzbeleuchtung für Waschplatz	170
12	1	ZALAVF90E	Aufsatzleuchte LED 900 mm	505
13	1	OKT016014	Wandschrank 2 Drehtüren	506
14	1	ABF107014H	Stollen für Spiegelschrank 2er Set	160
15	1	AEV107060H-_____	Stollen, variabel H/T 700x145	138
16	1	ZKEFA343C	Kosmetikeinsatz 2-teilig 343 mm tief	138
17	1	HHWE 3-345	Handtuchhalter 2-armig, eckig, zur Wandmontage	180
18	1	ZEHM35	Einhebelmischer	398
<b>Kombinationspreis:</b>				<b>10287</b>

Änderungen und Irrtümer vorbehalten!



# pelipal

MADE IN GERMANY

AUFSATZBECKEN



Kunde:

Lieferant:

Datum:

PELIPAL GmbH  
Hans-Wilhelm-Peters-Straße 2  
33189 Schlangen

Laufzeit:  
Lieferzeit: 30 Arbeitstage  
Tel.: 05252/848-0  
Fax: 05252/848-158  
Mindestbestellwert:  
Frachtkosten:  
Incoterm:

Punkte

Block:

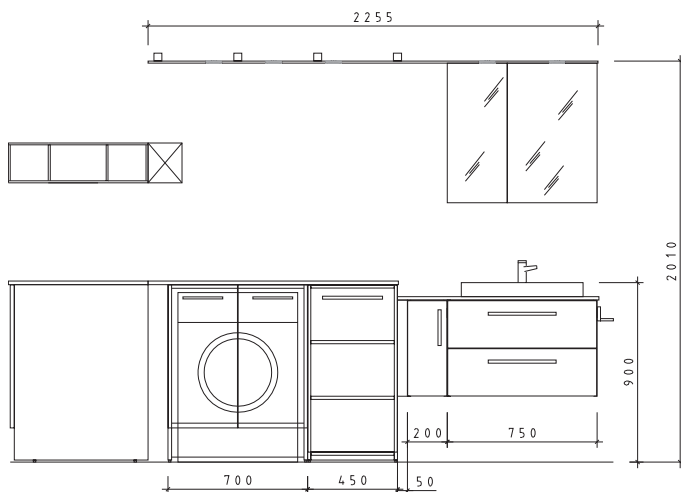

Maß in mm:

Energieeffizienzangaben siehe Typenplan

Front: Stahlgrau Metallic PG 2  
Korpusfarbe: Stahlgrau  
Akzentfarbe: /  
Korpusausführung: Comfort E  
Schubkasten: Metallzarge mit Softeinzug  
WT-Plattenfarbe: Eiche Ribbeck quer NB  
Stollenfarbe: /  
Griff/Knopf: L1  
Montage: wandhängend  
Archiv-Nr.: 1-C3-KAB-F30-4

Ausschreibungsnummer: 122

Pos.	Stk.	Artikel-Nr. / Anschlag	Beschreibung	Comfort E Punkte
1	1	SWT SETUP 61-AL08	Keramik-Aufsatzbecken Althea Ceramica Setup 61	1232
2	1	PVS182650H-_____	Waschtischplatte variabel B/T 1010/450 BMP 385	540
3	1	PVSHAUS-_____	Aufpreis Ausschnitt für Aufsatzbecken	48
4	1	PVSHTIEF-_____	Aufpreis Tiefenanpassung Waschtischplatte	98
5	1	W02PVSXV1-_____	Waschtischunterschrank variabel 2 Auszüge B/T 750x440	1515
6	1	W0448V1-_____	L/R Unterschrank variabel B/T 200x440	730
7	1	APV16H	Passleiste variabel B/H 50x482	158
8	1	C3-S2EA-7570-17	L/R Spiegelschrank asymmetrisch	675
9	1	EB-SCHALT-KR	Schalter-/Steckdosenmodul für Kranzboden	70
10	1	AKV102560H-_____	Kranz variabel B/T 2255x245	288
11	1	LED05-SET5	LED-Strahler-Set 5er Set	530
12	1	AKVHIRUND-_____	Aufpreis Innenrundung für Kranzboden	195
13	4	KR-B-NE	Kranz- Befestigungswinkel	80
14	1	PVS182650H-_____	Waschtischplatte variabel B 1255	636
15	1	PVSHTIEF-_____	Aufpreis Tiefenanpassung Waschtischplatte	98
16	1	SOWAUB2-_____	Waschmaschinenumbau 2 Drehtüren T 690	970
17	1	SOWAABI-_____	Anbauschränk T 690	790
18	1	APV16H	Passleiste variabel B/H 100x880	158
19	1	EM-WR 20-03-70-17	Wandregal	375
20	1	SD01-SET 01	MusicZone	535
21	1	ZKEFA293C	Kosmetikeinsatz	138
22	2	HHK5-70	Handtuchhaken	100
23	1	EHM-25-C	Einhebelmischer Chrom Glanz	685
<b>Kombinationspreis:</b>				<b>10644</b>

Änderungen und Irrtümer vorbehalten!

# pelipal

MADE IN GERMANY

AUFSATZBECKEN



**Kunde:**
**Lieferant:**
**Datum:**
**Laufzeit:**
**Lieferzeit:**
**Tel.:**
**Fax:**
**Mindestbestellwert:**
**Frachtkosten:**
**Incoterm:**

 PELIPAL GmbH  
 Hans-Wilhelm-Peters-Straße 2  
 33189 Schlangen

 30 Arbeitstage  
 05252/848-0  
 05252/848-158

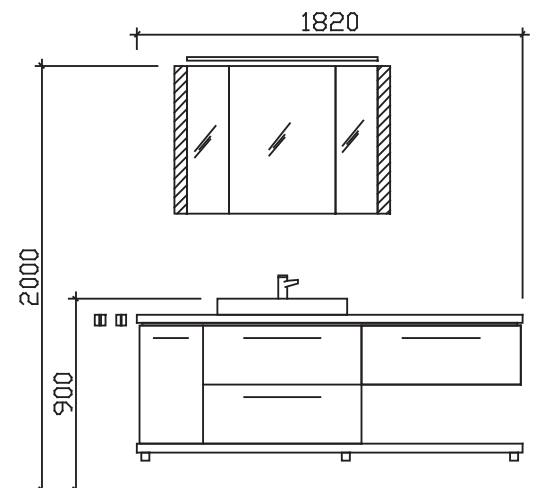
**Punkte**
**Block:**

**Maß in mm:**
**1820**

Energieeffizienzangaben siehe Typenplan

Front: Weiß Hochglanz - PG1  
 Korpusfarbe: Weiß Glanz  
 Akzentfarbe: /  
 Korpusausführung: Comfort E  
 Schubkasten: Metallzarge mit Softeinzug  
 WT-Plattenfarbe: Riviera Eiche Nachbildung  
 Stollenfarbe: /  
 Griff/Knopf: L1  
 Montage: wandhängend  
 Archiv-Nr.: 1-C3-KAB-F10-1-2.0

Pos.	Stk.	Artikel-Nr. / Anschlag	Beschreibung	Comfort E Punkte
1	1	SWT EQA60M-AC05	Keramik-Aufsatzbecken Azzurra Ceramica ELEGANCE Squared	1358
2	1	W02PMEX75	Waschtischunterschrank 2 Auszüge	1128
3	1	W04484930	:L/R: Unterschrank 1 Drehtür	405
4	1	W06244975	Unterschrank 1 Auszug	656
5	1	PVS402650H-____	Waschtischplatte variabel BMP 1135 B 1820	1037
6	1	PVSHAUS-____	Aufpreis Ausschnitt für Aufsatzbecken	48
7	1	PVS402650H-____	Waschtischplatte variabel B 1820	1037
8	1	C3-S3E13-1070-17	Spiegelschrank 3 Spiegeltüren inkl. LED-Lichtflächen seitlich	1658
9	1	ZWP00165E	LED-Zusatzbeleuchtung für Waschplatz	170
10	1	EB-LS-AM-900F	Aufsatzleuchte für Spiegelschrank	340
11	1	ZKEFA343C	Kosmetikeinsatz 2-teilig 343 mm tief	138
12	3	WTK-410	Waschtischkonsole für untere Platte unter offenem Fach	480
13	2	HHWE 2-325	Handtuchhalter eckig, zur Wandmontage	180
<b>Kombinationspreis:</b>				<b>8635</b>

Änderungen und Irrtümer vorbehalten!

# pelipal

MADE IN GERMANY

AUFSATZBECKEN



Kunde:

Lieferant:

Datum:

Laufzeit:

Lieferzeit:

Tel.:

Fax:

Mindestbestellwert:

Frachtkosten:

Incoterm:

30 Arbeitstage

05252/848-0

05252/848-158

Punkte

Block:

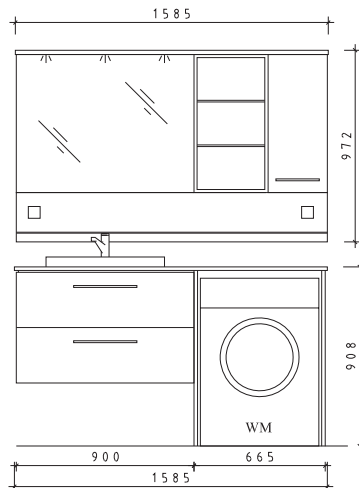

Maß in mm:

1585

Energieeffizienzangaben siehe Typenplan

Front: Weiß Hochglanz - PG 1  
 Korpusfarbe: Sanremo Eiche terra quer Nachbildung  
 Akzentfarbe: /  
 Korpusausführung: Comfort E  
 Schubkasten: Metallzarge mit Softeinzug  
 WT-Plattenfarbe: Oxid Dunkelgrau quer  
 Stollenfarbe: /  
 Griff/Knopf: Q1  
 Montage: wandhängend  
 Archiv-Nr.: 1-C3-KAB-F18-1-2.0

Pos.	Stk.	Artikel-Nr. / Anschlag	Beschreibung	Punkte	Comfort E
1	1	BAE013S60001	Keramik-Aufsatzbecken	886	
2	1	PVS402650H-1585	Waschtischplatte variabel BMP 1125 B 1585	875	
3	1	PVSHTIEF-_____	Aufpreis Tiefenanpassung Waschtischplatte	98	
4	1	PVSHAUS-_____	Aufpreis Ausschnitt für Aufsatzbecken	48	
5	1	PVSHAUSKL-_____	Aufpreis Ausklingung für Waschtischplatte	68	
6	1	W02PMEX90	Waschtischunterschrank 2 Auszüge	1152	
7	1	SOWAUB1-_____	Waschmaschinenumbau T 690	510	
8	1	C3-SP-9070	Spiegel auf Trägerplatte	320	
9	1	SOFUPAV1-_____	Funktionspaneel mit 2 Steckdosen B 1575	798	
10	1	OKR013017	Wandschrankregal	318	
11	1	OKT013017	L/R: Wandschrank 1 Tür	360	
12	1	AKV182560H-_____	Kranz variabel B/T 1585x200	252	
13	1	LED02-SET 3	LED-Strahler-Set 3 Strahler	298	
14	1	HHWE 3-345	Handtuchhalter 2-armig, eckig, zur Wandmontage	180	
<b>Kombinationspreis:</b>				<b>6163</b>	

Änderungen und Irrtümer vorbehalten!

# pelipal

MADE IN GERMANY

AUFSATZBECKEN



Kunde:

Lieferant:

Datum:

PELIPAL GmbH  
Hans-Wilhelm-Peters-Straße 2  
33189 Schlangen

Laufzeit:  
Lieferzeit: 30 Arbeitstage  
Tel.: 05252/848-0  
Fax: 05252/848-158  
Mindestbestellwert:  
Frachtkosten:  
Incoterm:

Punkte

Block:

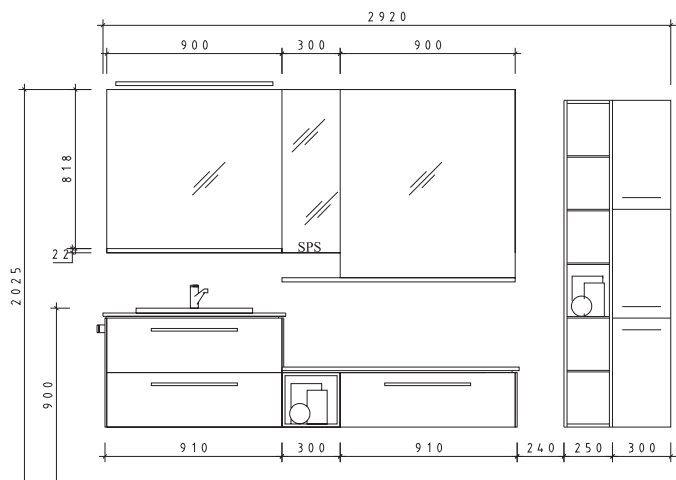

Maß in mm:

2920

Energieeffizienzangaben siehe Typenplan

Front: Weiß Hochglanz - PG 1  
Korpusfarbe: Riviera Eiche quer Nachbildung  
Akzentfarbe: /  
Korpusausführung: Comfort E  
Schubkasten: Metallzarge mit Softeinzug  
WT-Plattenfarbe: /  
Stollenfarbe: /  
Griff/Knopf: Q1  
Montage: wandhängend  
Archiv-Nr.: 1-C3-KAB-F13-1-2.0

Pos.	Stk.	Artikel-Nr. / Anschlag	Beschreibung	Comfort E Punkte
1	1	PVS182650H-_____	Waschtischplatte variabel BMP 470 B 940	492
2	1	PVSHAUS-_____	Aufpreis Ausschnitt für Aufsatzbecken	48
3	1	SWT 4124G6-V150	Keramik-Aufsatzbecken Villeroy & Boch - VENTICELLO 60 mm Breit	1550
4	1	W02PMEX90	Waschtischunterschrank 2 Auszüge	1152
5	1	W0624V4-_____	Unterschrank-Regal variabel B/T 300x490	288
6	1	W06244990	Unterschrank 1 Auszug	694
7	1	AEV107060H-_____	Stollen, variabel H/T 482x490	138
8	1	AEV107060H-_____	Stollen, variabel H/T 242x490	138
9	1	AEV107060H-_____	Stollen, variabel H/T 222x490	138
10	1	PVS182650H-_____	Waschtischplatte variabel B 1220	636
11	1	SPV-822/900	Spiegel	525
12	1	SCHALT-EB 03	Sensorschalter zum Einbau in Flächenspiegel	160
13	1	EB-LS-AG-600F	Aufsatzleuchte LED für Spiegelschrank	320
14	1	AFF189014H	Ablageboard	170
15	1	C3-SE-0000-_____	L/R Spiegelschrank B/H 300x840	735
16	1	MOD13	Doppel-Steckdosenmodul	120
17	1	SPV-972/900	Spiegel	525
18	1	AFV182017H-_____	Ablagebord variabel B/T 1200/140	200
19	1	HCR013033	Hochschrankregal	575
20	1	HCT033033	L/R Hochschrank	808
21	1	EHM-19-C	Einhebelmischer Chrom Glanz	300
22	1	HH2-V-32-NE	Handtuchhalter zur Korpusmontage	100
23	6	ZMPGRIP01	Mehrpriest für Griff Stangengriff	120
<b>Kombinationspreis:</b>				<b>9932</b>

Änderungen und Irrtümer vorbehalten!



# pelipal

MADE IN GERMANY

AUFSATZBECKEN



**Kunde:**

**Lieferant:**

**Datum:**

PELIPAL GmbH  
Hans-Wilhelm-Peters-Straße 2  
33189 Schlangen

**Laufzeit:**

30 Arbeitstage

**Lieferzeit:**

05252/848-0

**Tel.:**

05252/848-158

**Fax:**

**Mindestbestellwert:**

**Frachtkosten:**

**Incoterm:**

**Punkte**

Block:

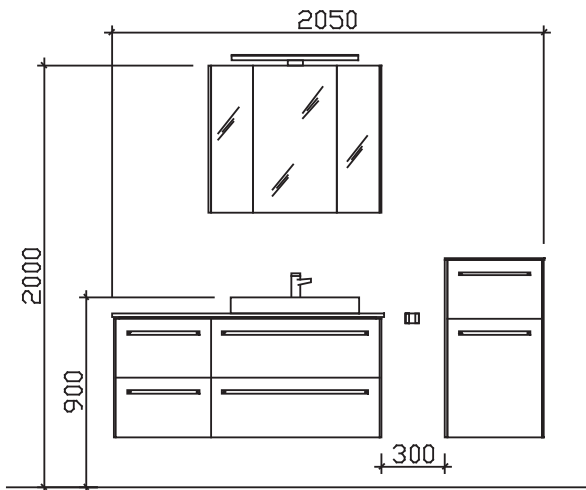

**Maß in mm:**

1290/470

Energieeffizienzangaben siehe Typenplan

Front: Stahlgrau Metallic - PG1  
 Korpusfarbe: Stahlgrau  
 Akzentfarbe: /  
 Korpusausführung: Comfort E  
 Schubkasten: Metallzarge mit Softeinzug  
 WT-Plattenfarbe: Oxid Hellgrau quer  
 Stollenfarbe: /  
 Griff/Knopf: Q1  
 Montage: wandhängend  
 Archiv-Nr.: 1-C3-KAB-F12-01-2.0

Pos.	Stk.	Artikel-Nr. / Anschlag	Beschreibung	Comfort E Punkte
1	1	SWT SETUP 61-AL08	Keramik-Aufsatzbecken Althea Ceramica Setup 61	1232
2	1	W02PVSXV1-_____	Waschtischunterschrank variabel 2 Auszüge B/T 800x490	1260
3	1	W03484945	Unterschrank 2 Auszüge	952
4	1	C3-S3E-8070-14	Spiegelschrank 3 Spiegeltüren einfach verspiegelt	770
5	1	PVS182650H-_____	Waschtischplatte variabel BMP 420 B 1290	636
6	1	PVSHAUS-_____	Aufpreis Ausschnitt für Aufsatzbecken	48
7	1	EB-LS-AJ-600F	Aufsatzleuchte LEDplus LED für Spiegelschrank	678
8	1	UGL014533	L/R Highboard	784
9	1	AOV102560H-472/332	Abdeckplatte variabel B/T 472x332	100
10	1	ZKEFA343C	Kosmetikeinsatz 2-teilig 343 mm tief	138
11	1	ZKEFA253C	Kosmetikeinsatz 253 mm tief 2-teilig	138
12	1	ABF104849H	Stollen für Unterschränke 2er Set	195
13	1	ABF107014H	Stollen für Spiegelschrank 2er Set	160
14	2	AEV109660H-_____	Stollen, variabel H/T 720x330	308
15	6	ZMPGRIP01	Mehrpriessatz für Griff Stangengriff	120
16	1	HHWE 3-345	Handtuchhalter 2-armig, eckig, zur Wandmontage	180
<b>Kombinationspreis:</b>				<b>7699</b>

Änderungen und Irrtümer vorbehalten!

# pelipal

MADE IN GERMANY

AUFSATZBECKEN



Kunde:

Lieferant:

Datum:

Laufzeit:

Lieferzeit:

Tel.:

Fax:

Mindestbestellwert:

Frachtkosten:

Incoterm:

30 Arbeitstage

05252/848-0

05252/848-158

Punkte

Block:

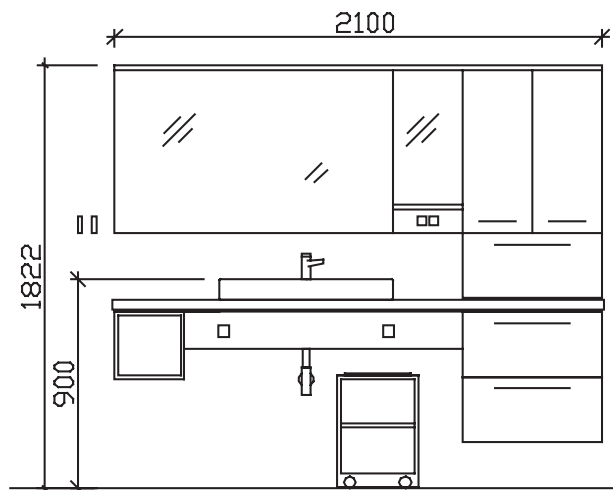

Maß in mm:

2120

Energieeffizienzangaben siehe Typenplan

- Front: Pinie Ida quer Nachbildung - PG1
- Korpusfarbe: Pinie Ida quer Nachbildung
- Akzentfarbe: /
- Korpusausführung: Comfort E
- Schubkasten: Metallzarge mit Softeinzug
- WT-Plattenfarbe: Oxid Dunkelgrau quer
- Stollenfarbe: /
- Griff/Knopf: M1
- Montage: wandhängend
- Archiv-Nr.: 1-C3-KAB-F11-1-2.0

				Comfort E
Pos.	Stk.	Artikel-Nr. / Anschlag	Beschreibung	Punkte
1	1	SWT 124575-K140	Keramik-Aufsatzbecken Keramag ICON	1880
2	1	W0624V4-_____	Unterschrank-Regal variabel B/T 300x490	288
3	1	W03484960	Unterschrank 2 Auszüge	980
4	1	C3-SP-1270	Spiegel auf Trägerplatte	390
5	1	PVS402650H-_____	Waschtischplatte variabel BMP 1285 B 2120	1199
6	1	PVSHAUS-_____	Aufpreis Ausschnitt für Aufsatzbecken	48
7	1	SCHALT-EB 03	Sensorschalter zum Einbau in Flächenspiegel	160
8	1	UKL026033	Highboard	970
9	1	AOV102560H-568/305	Abdeckplatte variabel B/T 568x305	100
10	1	EM-RH 01-S	Rollhocker mit Ablage und Sitzkissen	638
11	1	ZKEFA413C	Kosmetikeinsatz 2-teilig für Waschtischunterchrack	138
12	1	ZKEFA253C	Kosmetikeinsatz 253 mm tief 2-teilig	138
13	2	WTK-300	Waschtischkonsole für alle Waschtischplatten bis 499mm Tiefe	300
14	1	PVSHWTBV-_____	Waschtisch-Blendrahmen B/T 1200x490	250
15	1	ZDVDAGA1	Design-Ablauf-Garnitur Chrom Glanz	215
16	2	HHK5-70	Handtuchhaken	100
17	1	SOSPPIA13017	Spiegelpaneel mit Ablageboden und 2 Steckdosen	445
18	1	AKV182560H-_____	Kranz variabel B/T 2120x340	324
19	1	AKVHIRUND-_____	Aufpreis Innenrundung für Kranzboden	195
20	1	LED02-SET 4	LED-Strahler-Set 4 Strahler á 2W	348
21	1	LH30-SET 56	LEDmotion LED-Leuchte mit Bewegungssensor	298
22	1	EHM-25-C	Einhebelmischer Chrom Glanz	685
<b>Kombinationspreis:</b>				<b>10089</b>

Änderungen und Irrtümer vorbehalten!

# pelipal

AUFSATZBECKEN FÜR

MADE IN GERMANY WASCHTISCHPLATTEN GERUNDET



## Übersicht Aufsatzbecken für Waschtischplatten gerundet



**Mineralmarmor-Aufsatzbecken**  
zum Einlassen in die, Waschtischplatte  
mit Armaturbohrung inkl. Zwangsablauf

**Waschtischplattentiefe mind. 500 mm**

Höhe	Breite	Tiefe	Bestell-Text	Anschlag	Korpuserausführung	EEK	PG 1	PG 2	PG 3
25	602	402	BHE003M60201				558		



**Keramik-Aufsatzbecken**  
zum Einlassen in die, Waschtischplatte  
mit Armaturbohrung inkl. Zwangsablauf

**Waschtischplattentiefe mind. 500 mm**  
**Aufsatzbecken nicht zum Einsatz mit beleuchteter Waschtischplatte geeignet!**

Höhe	Breite	Tiefe	Bestell-Text	Anschlag	Korpuserausführung	EEK	PG 1	PG 2	PG 3
50	600	400	BAE013S60001				886		



**Keramik-Aufsatzbecken**  
Keramag **Renova Nr.1 Plan**  
Weiß (01)  
mit Armaturbohrung und integriertem Überlauf

**Waschtisch muss an der Wand befestigt werden.**

Höhe	Breite	Tiefe	Bestell-Text	Anschlag	Korpuserausführung	EEK	PG 1	PG 2	PG 3
120	550	440	SWT 225155-K141				705		



**Keramik-Aufsatzbecken**  
Keramag **Renova Nr.1 Plan**  
Weiß (01)  
mit Armaturbohrung und integriertem Überlauf

**Waschtisch muss an der Wand befestigt werden.**

Höhe	Breite	Tiefe	Bestell-Text	Anschlag	Korpuserausführung	EEK	PG 1	PG 2	PG 3
120	600	480	SWT 225160-K142				730		



**Keramik-Aufsatzbecken**  
Keramag **Renova Nr.1 Plan**  
Weiß (01)  
mit Armaturbohrung und integriertem Überlauf

**Waschtisch muss an der Wand befestigt werden.**

Höhe	Breite	Tiefe	Bestell-Text	Anschlag	Korpuserausführung	EEK	PG 1	PG 2	PG 3
120	650	480	SWT 225165-K143				802		



**Keramik-Aufsatzbecken**  
**SET-UP**  
Weiß (01)  
mit Armaturbohrung und integriertem Überlauf

**Waschtisch muss an der Wand befestigt werden.**

Höhe	Breite	Tiefe	Bestell-Text	Anschlag	Korpuserausführung	EEK	PG 1	PG 2	PG 3
75	410	400	SWT SETUP 41-AL06				1072		

# Übersicht Aufsatzbecken für Waschtischplatten gerundet



**Keramik-Aufsatzbecken**  
**SET-UP**  
 Weiß (01)  
 mit Armaturbohrung und integriertem Überlauf  
**Waschtisch muss an der Wand befestigt werden.**

Höhe	Breite	Tiefe	Bestell-Text	Anschlag	Korpusausführung	EEK	PG 1	PG 2	PG 3
75	610	400	SWT SETUP 61-AL08				1232		



**Emaile-Aufsatzbecken**  
**Kaldewei - PURO**  
 Weiß (01)  
 mit Armaturbohrung und integriertem Überlauf

Höhe	Breite	Tiefe	Bestell-Text	Anschlag	Korpusausführung	EEK	PG 1	PG 2	PG 3
40	460	460	EWT3153-KA01				1854		



**Emaile-Aufsatzbecken**  
**Kaldewei - PURO**  
 Weiß (01)  
 mit Armaturbohrung und integriertem Überlauf

Höhe	Breite	Tiefe	Bestell-Text	Anschlag	Korpusausführung	EEK	PG 1	PG 2	PG 3
40	600	460	EWT3154-KA02				2404		



**Keramik-Aufsatzbecken**  
**PRUA**  
 Weiß (01)  
 mit Armaturbohrung und integriertem Überlauf  
**Waschtisch muss an der Wand befestigt werden.**

Höhe	Breite	Tiefe	Bestell-Text	Anschlag	Korpusausführung	EEK	PG 1	PG 2	PG 3
150	650	450	SWT PRU265-AC11				1124		



**Keramik-Aufsatzbecken**  
**PRUA**  
 Weiß (01)  
 mit Armaturbohrung und integriertem Überlauf  
**Waschtisch muss an der Wand befestigt werden.**

Höhe	Breite	Tiefe	Bestell-Text	Anschlag	Korpusausführung	EEK	PG 1	PG 2	PG 3
150	750	450	SWT PRU275-AC12				1274		



**Keramik-Aufsatzbecken**  
**ELEGANCE Squared**  
 Weiß (01)  
 mit Armaturbohrung  
 inkl. Siebventil als Zwangsablauf  
**Waschtisch muss an der Wand befestigt werden.**

Höhe	Breite	Tiefe	Bestell-Text	Anschlag	Korpusausführung	EEK	PG 1	PG 2	PG 3
130	500	450	SWT EQA50M-AC04				1198		

## Übersicht Aufsatzbecken für Waschtischplatten gerundet



**Keramik-Aufsatzbecken**  
**ELEGANCE Squared**  
 Weiß (01)  
 mit Armaturbohrung  
 inkl. Siebventil als Zwangsablauf

**Waschtisch muss an der Wand befestigt werden.**

Höhe	Breite	Tiefe	Bestell-Text	Anschlag	Korpusausführung	EEK	PG 1	PG 2	PG 3
130	600	450	SWT EQA60M-AC05				1358		



**Keramik-Aufsatzbecken**  
 Villeroy & Boch - **VENTICELLO**  
 Weiß (01)  
 mit Armaturbohrung und integriertem Überlauf

**Waschtisch muss an der Wand befestigt werden.**

Höhe	Breite	Tiefe	Bestell-Text	Anschlag	Korpusausführung	EEK	PG 1	PG 2	PG 3
15	600	500	SWT 4124G6-V150				1550		



**Keramik-Aufsatzbecken**  
 Keramag **iCon**  
 Weiß (01)  
 mit Armaturbohrung und integriertem Überlauf

**Waschtisch muss an der Wand befestigt werden.**

Höhe	Breite	Tiefe	Bestell-Text	Anschlag	Korpusausführung	EEK	PG 1	PG 2	PG 3
90	600	485	SWT 124560-K139				1175		



**Keramik-Aufsatzbecken**  
 Keramag **iCon**  
 Weiß (01)  
 mit Armaturbohrung und integriertem Überlauf

**Waschtisch muss an der Wand befestigt werden.**

Höhe	Breite	Tiefe	Bestell-Text	Anschlag	Korpusausführung	EEK	PG 1	PG 2	PG 3
90	750	485	SWT 124575-K140				1880		



**Keramik-Aufsatzbecken**  
 Weiß Glanz (01)  
 mit Armaturbohrung inkl. Zwangsablauf

**Neu!**

Höhe	Breite	Tiefe	Bestell-Text	Anschlag	Korpusausführung	EEK	PG 1	PG 2	PG 3
135	670	425	BAETU06076500				665		



**Keramik Aufsatzbecken**  
**Ideal Standard Connect Air Cube**  
 Weiß Glanz (01)  
 mit Armaturbohrung und integriertem Überlauf

**Waschtisch muss an der Wand befestigt werden.**

**Neu!**

Höhe	Breite	Tiefe	Bestell-Text	Anschlag	Korpusausführung	EEK	PG 1	PG 2	PG 3
100	500	450	BAEI68E0301				720		



**Übersicht Aufsatzbecken für Waschtischplatten gerundet**



**Keramik Aufsatzbecken**  
**Ideal Standard Connect Air Cube**  
 Weiß Glanz (01)  
 mit Armaturbohrung und integriertem Überlauf  
**Waschtisch muss an der Wand befestigt werden.**

Neu!

Höhe	Breite	Tiefe	Bestell-Text	Anschlag	Korpusausführung	EEK	PG 1	PG 2	PG 3
100	600	460	BAEI70E0298				818		



**Keramik-Aufsatzbecken**  
**Ideal Standard Strada II**  
 Weiß Glanz (01)  
 mit Armaturbohrung und integriertem Überlauf  
**Waschtisch muss an der Wand befestigt werden.**

Neu!

Höhe	Breite	Tiefe	Bestell-Text	Anschlag	Korpusausführung	EEK	PG 1	PG 2	PG 3
130	500	400	BAEI76T2966				1850		



**Keramik-Aufsatzbecken**  
**Ideal Standard Strada II**  
 Weiß Glanz (01)  
 mit Armaturbohrung und integriertem Überlauf  
**Waschtisch muss an der Wand befestigt werden.**

Neu!

Höhe	Breite	Tiefe	Bestell-Text	Anschlag	Korpusausführung	EEK	PG 1	PG 2	PG 3
130	600	400	BAEI77T2998				2085		



**Keramik-Aufsatzbecken**  
**Trend**  
 Weiß Glanz (01)  
 mit Armaturbohrung inkl. Zwangsablauf

Neu!

Höhe	Breite	Tiefe	Bestell-Text	Anschlag	Korpusausführung	EEK	PG 1	PG 2	PG 3
135	425	425	BAE006S42501				620		



**Keramik-Aufsatzbecken**  
**Trend**  
 Weiß Glanz (01)  
 mit Armaturbohrung inkl. Zwangsablauf

Neu!

Höhe	Breite	Tiefe	Bestell-Text	Anschlag	Korpusausführung	EEK	PG 1	PG 2	PG 3
90	400	400	BAE007S40001				475		



**Keramik-Aufsatzbecken**  
**Trend**  
 Weiß Glanz (01)  
 mit Armaturbohrung links  
 inkl. Zwangsablauf

Neu!

Höhe	Breite	Tiefe	Bestell-Text	Anschlag	Korpusausführung	EEK	PG 1	PG 2	PG 3
144	600	398	BAE008S60001				630		

## Übersicht Aufsatzbecken für Waschtischplatten gerundet



**Emaile-Aufsatzbecken**  
**Kaldewei - PURO**  
 Weiß Glanz (01)  
 mit Armaturbohrung und integriertem Überlauf

**Waschtisch muss an der Wand befestigt werden.**

**Neu!**

Höhe	Breite	Tiefe	Bestell-Text	Anschlag	Korpusauführung	EEK	PG 1	PG 2	PG 3
40	900	460	BAEKA033155				3810		



**Emaile-Aufsatzbecken**  
**Kaldewei - PURO**  
 Weiß Glanz (01)  
 mit Armaturbohrung und integriertem Überlauf

**Waschtisch muss an der Wand befestigt werden.**

**Neu!**

Höhe	Breite	Tiefe	Bestell-Text	Anschlag	Korpusauführung	EEK	PG 1	PG 2	PG 3
14	460	460	BAEKA043150				2070		



**Emaile-Aufsatzbecken**  
**Kaldewei - PURO**  
 Weiß Glanz (01)  
 mit Armaturbohrung und integriertem Überlauf

**Waschtisch muss an der Wand befestigt werden.**

**Neu!**

Höhe	Breite	Tiefe	Bestell-Text	Anschlag	Korpusauführung	EEK	PG 1	PG 2	PG 3
14	600	460	BAEKA053151				2685		



**Emaile-Aufsatzbecken**  
**Kaldewei - PURO**  
 Weiß Glanz (01)  
 mit Armaturbohrung und integriertem Überlauf

**Waschtisch muss an der Wand befestigt werden.**

**Neu!**

Höhe	Breite	Tiefe	Bestell-Text	Anschlag	Korpusauführung	EEK	PG 1	PG 2	PG 3
14	900	460	BAEKA063152				3810		



**Emaile-Aufsatzbecken**  
**Kaldewei - PURO**  
 Weiß Glanz (01)  
 mit Armaturbohrung und integriertem Überlauf

**Waschtisch muss an der Wand befestigt werden.**

**Neu!**

Höhe	Breite	Tiefe	Bestell-Text	Anschlag	Korpusauführung	EEK	PG 1	PG 2	PG 3
120	460	460	BAEKA073156				2070		



**Emaile-Aufsatzbecken**  
**Kaldewei - PURO**  
 Weiß Glanz (01)  
 mit Armaturbohrung und integriertem Überlauf

**Waschtisch muss an der Wand befestigt werden.**

**Neu!**

Höhe	Breite	Tiefe	Bestell-Text	Anschlag	Korpusauführung	EEK	PG 1	PG 2	PG 3
120	600	460	BAEKA083157				2685		

**Übersicht Aufsatzbecken für Waschtischplatten gerundet**



**Emaile-Aufsatzbecken**  
**Kaldewei - PURO**  
 Weiß Glanz (01)  
 mit Armaturbohrung und integriertem Überlauf

**Neu!**

**Waschtisch muss an der Wand befestigt werden.**

Höhe	Breite	Tiefe	Bestell-Text	Anschlag	Korpusausführung	EEK	PG 1	PG 2	PG 3
120	900	460	BAEKA093158				3810		

## Waschtischbreite 770

**Waschtischplatte rund**  
 Verbundplatte mit Schichtstoff belegt  
 inkl. Ausschnitt für Aufsatzbecken  
 erhältlich in den Stärken: 18 mm und 40 mm



**Bitte Dekor angeben!**

Höhe	Breite	Tiefe	Bestell-Text	Anschlag	Korpusausführung	EEK	PG 1	PG 2	PG 3
18	770	558	PME1877REH				394		
40	770	558	PME4077REH				435		

**Waschtischunterschrank**  
 rund  
 mit Siphonausschnitt  
 1 Auszug



Höhe	Breite	Tiefe	Bestell-Text	Anschlag	Korpusausführung	EEK	PG 1	PG 2	PG 3
242	750	550	W05002M75		Comfort E		-	998	

**Waschtischunterschrank**  
 rund  
 mit Siphonausschnitt  
 2 Auszüge



Höhe	Breite	Tiefe	Bestell-Text	Anschlag	Korpusausführung	EEK	PG 1	PG 2	PG 3
482	750	550	W02002M75		Comfort E		-	1558	

# Waschtischbreite 920



**Waschtischplatte rund**  
 Verbundplatte mit Schichtstoff belegt  
 inkl. Ausschnitt für Aufsatzbecken  
 erhältlich in den Stärken: 18 mm und 40 mm

**Bitte Dekor angeben!**

Höhe	Breite	Tiefe	Bestell-Text	Anschlag	Korpusausführung	EEK	PG 1	PG 2	PG 3
18	920	558	PME1892REH				435		
40	920	558	PME4092REH				484		



**Waschtischunterschrank**  
 rund  
 mit Siphonausschnitt  
 1 Auszug

Höhe	Breite	Tiefe	Bestell-Text	Anschlag	Korpusausführung	EEK	PG 1	PG 2	PG 3
242	900	550	W05002M90		Comfort E		-	1058	

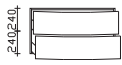

**Waschtischunterschrank**  
 rund  
 mit Siphonausschnitt  
 2 Auszüge

Höhe	Breite	Tiefe	Bestell-Text	Anschlag	Korpusausführung	EEK	PG 1	PG 2	PG 3
482	900	550	W02002M90		Comfort E		-	1664	

## Waschtischbreite 1370

### Waschtischplatte rund

Verbundplatte mit Schichtstoff belegt  
inkl. Ausschnitt für Aufsatzbecken  
erhältlich in den Stärken: 18 mm und 40 mm



#### Bitte Dekor angeben!

Höhe	Breite	Tiefe	Bestell-Text	Anschlag	Korpuserausführung	EEK	PG 1	PG 2	PG 3
18	1370	558	PME1813REH				564		
40	1370	558	PME4013REH				635		

### Waschtischunterschrank

mit Siphonausschnitt  
Mittelteil rund  
3 Auszüge

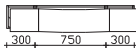

Höhe	Breite	Tiefe	Bestell-Text	Anschlag	Korpuserausführung	EEK	PG 1	PG 2	PG 3
242	1350	550	W06002M13		Comfort E		-	2058	

### Waschtischunterschrank

mit Siphonausschnitt  
Mittelteil rund  
2 Auszüge  
2 Drehtüren außen

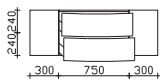

Höhe	Breite	Tiefe	Bestell-Text	Anschlag	Korpuserausführung	EEK	PG 1	PG 2	PG 3
482	1350	550	W04002M13		Comfort E		-	2365	

### Waschtischunterschrank

mit Siphonausschnitt  
Mittelteil rund  
6 Auszüge

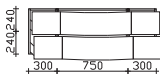

Höhe	Breite	Tiefe	Bestell-Text	Anschlag	Korpuserausführung	EEK	PG 1	PG 2	PG 3
482	1350	550	W03002M13		Comfort E		-	3198	

# Waschtischbreite 1870

**Waschtischplatte rund**  
 Verbundplatte mit Schichtstoff belegt  
 inkl. 2 Auschnitte für 2 Aufsatzbecken  
 erhältlich in den Stärken: 18 mm und 40 mm



**Bitte Dekor angeben!**

Höhe	Breite	Tiefe	Bestell-Text	Anschlag	Korpusausführung	EEK	PG 1	PG 2	PG 3
18	1820	558	PMD1818RDH				698		
40	1820	558	PMD4018RDH				786		

**Waschtischunterschrank**  
 Außenelemente rund  
 3 Auszüge

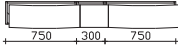

Höhe	Breite	Tiefe	Bestell-Text	Anschlag	Korpusausführung	EEK	PG 1	PG 2	PG 3
242	1800	550	W06002M18		Comfort E		-	2528	

**Waschtischunterschrank**  
 mit Siphonausschnitt  
 Außenelemente rund  
 4 Auszüge  
 1 Drehtür und 1 Einlegeboden in der Mitte

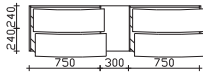

Höhe	Breite	Tiefe	Bestell-Text	Anschlag	Korpusausführung	EEK	PG 1	PG 2	PG 3
482	1800	550	W04002M18	L/R	Comfort E		-	3498	

**Waschtischunterschrank**  
 mit Siphonausschnitt  
 Außenelemente rund  
 6 Auszüge

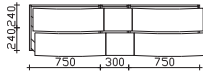

Höhe	Breite	Tiefe	Bestell-Text	Anschlag	Korpusausführung	EEK	PG 1	PG 2	PG 3
482	1800	550	W03002M18		Comfort E		-	3898	

## Waschtischplatten gerundet - variable Breite

variabel in der Breite von 770 bis 2600 mm  
 Bestellbeispiel: PVS\_\_\_\_(18 oder 40)26REH-\_\_\_\_(Breite in mm)

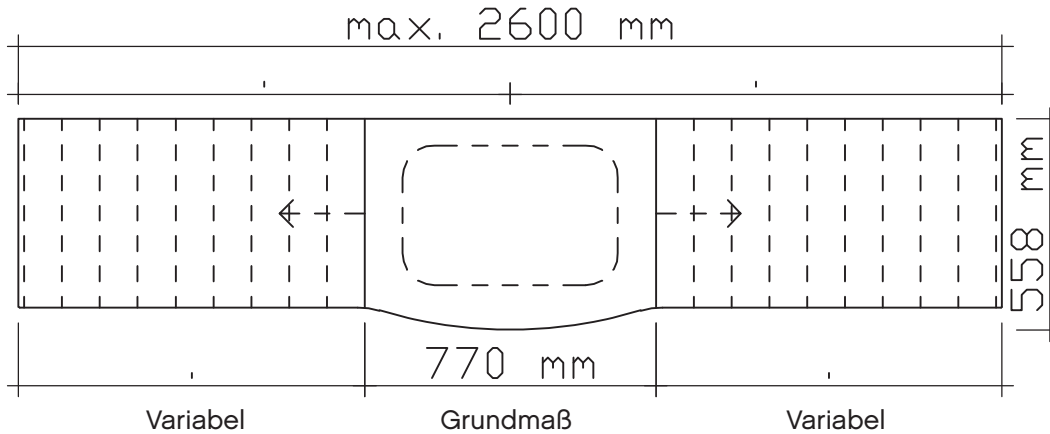

**Waschtischplatte rund, variabel**  
 für einen runden Waschtischunterschrank  
 Verbundplatte mit Schichtstoff belegt  
 variable Breite 770-2600 mm  
 erhältlich in den Stärken: 18 mm und 40 mm

**Die Waschtischplatte muss alle 500 mm abgestützt werden.**  
 Zusätzliche Trägerkonsolen WTK-300 oder WTK-410 im Zubehör.  
 Bitte Breite und Dekor angeben!

Höhe	Breite	Tiefe	Bestell-Text	EEK	PG 1	PG 2	PG 3
18	770	558	PVS1826REH-____	Grundwert	372	-	
18	770-2600	558		Aufpreis je angefangene 100 mm	48	-	
40	770	558	PVS4026REH-____	Grundwert	412	-	
40	770-2600	558		Aufpreis je angefangene 100 mm	54	-	

**Aufpreis Ausschnitt**

**Ausschnitt separat bestellen.**  
 Bitte Skizze für Ausschnittposition beifügen!  
 Achtung: Diese Bearbeitungsmöglichkeit kann NICHT bei  
 Waschtischplatten mit beleuchteter Kante angewendet werden!

Höhe	Breite	Tiefe	Bestell-Text	Anschlag	Korpusausführung	EEK	PG 1	PG 2	PG 3
			PVSHAUS-____				48		



## Weitere Bearbeitungsmöglichkeiten

### Aufpreis Außenrundung

Mindestradius 50mm



Bitte für die jeweilige Sonderanfertigung relevante Maße, wie Breite/Tiefe/Radius inkl. Ausschnittposition mit dazugehöriger Skizze, angeben!  
**Achtung: Diese Bearbeitungsmöglichkeit kann NICHT bei Waschtischplatten mit beleuchteter Kante angewendet werden!**

Höhe	Breite	Tiefe	Bestell-Text	Anschlag	Korpusausführung	EEK	PG 1	PG 2	PG 3
			PVSHARUND				68		

### Aufpreis Innenrundung



Bitte für die jeweilige Sonderanfertigung relevante Maße, wie Breite/Tiefe/Radius inkl. Ausschnittposition mit dazugehöriger Skizze, angeben!  
 Mindestradius: R100  
**Achtung: Diese Bearbeitungsmöglichkeit kann NICHT bei Waschtischplatten mit beleuchteter Kante angewendet werden!**

Höhe	Breite	Tiefe	Bestell-Text	Anschlag	Korpusausführung	EEK	PG 1	PG 2	PG 3
			PVSHIRUND				68		

### Aufpreis Abschrägung



Bitte Abmessungen angeben!  
 Bei Bestellung Skizze mit Maßangaben erforderlich!  
**Achtung: Diese Bearbeitungsmöglichkeit kann NICHT bei Waschtischplatten mit beleuchteter Kante angewendet werden!**

Höhe	Breite	Tiefe	Bestell-Text	Anschlag	Korpusausführung	EEK	PG 1	PG 2	PG 3
			PVSHABSCHR				68		

### Aufpreis Ausklinkung



Bitte Abmessungen und Innenradius angeben (Innenradius mind. 60mm)  
 Bei Bestellung Skizze mit Maßangaben erforderlich.  
**Achtung: Diese Bearbeitungsmöglichkeit kann NICHT bei Waschtischplatten mit beleuchteter Kante angewendet werden!**

Höhe	Breite	Tiefe	Bestell-Text	Anschlag	Korpusausführung	EEK	PG 1	PG 2	PG 3
			PVSHAUSKL-_____				68		

## Unterschränke mit Siphonausschnitt (Einzelwaschplatz)

**Waschtischunterschrank**  
 rund  
 mit Siphonausschnitt  
 1 Auszug



Höhe	Breite	Tiefe	Bestell-Text	Anschlag	Korpusausführung	EEK	PG 1	PG 2	PG 3
242	750	550	W05002M75		Comfort E		-	998	

**Waschtischunterschrank**  
 rund  
 mit Siphonausschnitt  
 2 Auszüge

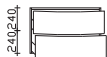

Höhe	Breite	Tiefe	Bestell-Text	Anschlag	Korpusausführung	EEK	PG 1	PG 2	PG 3
482	750	550	W02002M75		Comfort E		-	1558	

**variable Waschtischplatte rund -Bestellformular**



Hier bitte Ihre Wunschabmessungen einzeichnen und per Fax an die Pelipal GmbH: **0 52 52/848-399** senden

**Bitte alle Maße angeben: Gesamtbreite und Beckenmittelpunkt!**

Achtung! Bitte mind. 5 mm Überstand je Seite einplanen (außer bei Nischenlösungen)

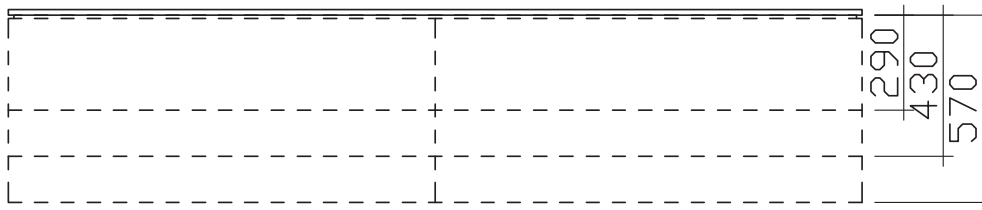
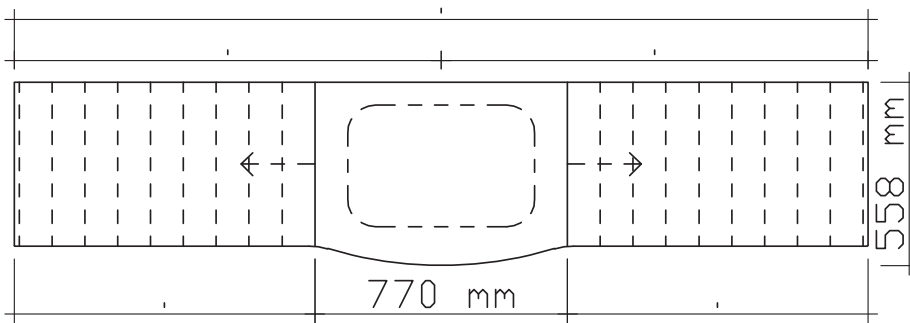

**PERSÖNLICHE ANGABEN**

Firma\*  Ansprechpartner

Anschrift\*

Telefon\*  Fax  Email

Kd.-Nr.\*

Bemerkungen

Datum  Unterschrift

**Doppelwaschtischplatten rund - variable Breite**

variabel in der Breite von 1520 bis 2600 mm  
 Bestellbeispiel: PVS-\_\_(18 oder 40)26RDH-\_\_\_\_\_(Breite in mm)  
 Die Positionierung der Ausschnitte ist frei wählbar!

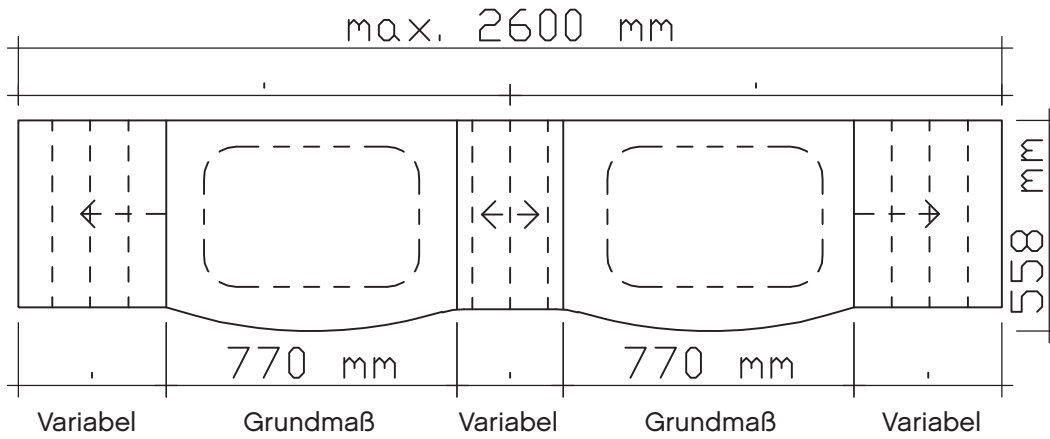

**Doppelwaschtischplatte rund, variabel**  
 für einen runden Waschtischunterschrank  
 Verbundplatte mit Schichtstoff belegt  
 variable Breite 1520-2600 mm, erhältlich in den Stärken: 18 mm und 40 mm

**Die Waschtischplatte muss alle 500 mm abgestützt werden.**  
 Zusätzliche Trägerkonsolen WTK-300 oder WTK-410 im Zubehör.  
 Bitte Breite und Dekor angeben!  
 Bitte einen Waschtischüberstand von je 10 mm je Seite einplanen  
 (außer bei Nischenlösungen)

Höhe	Breite	Tiefe	Bestell-Text	EEK	PG 1	PG 2	PG 3
18	1520	558	PVS1826RDH-____	Grundwert	585		
18	1520-2600	558		Aufpreis je angefangene 100 mm	48		
40	1520	558	PVS4026RDH-____	Grundwert	664		
40	1520-2600	558		Aufpreis je angefangene 100 mm	54		

**Aufpreis Ausschnitt**

**Ausschnitt separat bestellen.**  
 Bitte Skizze für Ausschnittposition beifügen!  
 Achtung: Diese Bearbeitungsmöglichkeit kann NICHT bei  
 Waschtischplatten mit beleuchteter Kante angewendet werden!

Höhe	Breite	Tiefe	Bestell-Text	Anschlag	Korpusausführung	EEK	PG 1	PG 2	PG 3
			PVSHAUS-____				48		

## Weitere Bearbeitungsmöglichkeiten

### Aufpreis Außenrundung

Mindestradius 50mm



Bitte für die jeweilige Sonderanfertigung relevante Maße, wie Breite/Tiefe/Radius inkl. Ausschnittposition mit dazugehöriger Skizze, angeben!  
**Achtung: Diese Bearbeitungsmöglichkeit kann NICHT bei Waschtischplatten mit beleuchteter Kante angewendet werden!**

Höhe	Breite	Tiefe	Bestell-Text	Anschlag	Korpusausführung	EEK	PG 1	PG 2	PG 3
			PVSHARUND				68		

### Aufpreis Innenrundung



Bitte für die jeweilige Sonderanfertigung relevante Maße, wie Breite/Tiefe/Radius inkl. Ausschnittposition mit dazugehöriger Skizze, angeben!  
 Mindestradius: R100  
**Achtung: Diese Bearbeitungsmöglichkeit kann NICHT bei Waschtischplatten mit beleuchteter Kante angewendet werden!**

Höhe	Breite	Tiefe	Bestell-Text	Anschlag	Korpusausführung	EEK	PG 1	PG 2	PG 3
			PVSHIRUND				68		

### Aufpreis Abschrägung



Bitte Abmessungen angeben!  
 Bei Bestellung Skizze mit Maßangaben erforderlich!  
**Achtung: Diese Bearbeitungsmöglichkeit kann NICHT bei Waschtischplatten mit beleuchteter Kante angewendet werden!**

Höhe	Breite	Tiefe	Bestell-Text	Anschlag	Korpusausführung	EEK	PG 1	PG 2	PG 3
			PVSHABSCHR				68		

### Aufpreis Ausklinkung



Bitte Abmessungen und Innenradius angeben (Innenradius mind. 60mm)  
 Bei Bestellung Skizze mit Maßangaben erforderlich.  
**Achtung: Diese Bearbeitungsmöglichkeit kann NICHT bei Waschtischplatten mit beleuchteter Kante angewendet werden!**

Höhe	Breite	Tiefe	Bestell-Text	Anschlag	Korpusausführung	EEK	PG 1	PG 2	PG 3
			PVSHAUSKL-_____				68		

## Unterschränke mit Siphonausschnitt (Einzelwaschplatz)

**Waschtischunterschrank**  
 rund  
 mit Siphonausschnitt  
 1 Auszug



Höhe	Breite	Tiefe	Bestell-Text	Anschlag	Korpusausführung	EEK	PG 1	PG 2	PG 3
242	750	550	W05002M75		Comfort E		-	998	

**Waschtischunterschrank**  
 rund  
 mit Siphonausschnitt  
 2 Auszüge

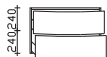

Höhe	Breite	Tiefe	Bestell-Text	Anschlag	Korpusausführung	EEK	PG 1	PG 2	PG 3
482	750	550	W02002M75		Comfort E		-	1558	

**variable Doppelwaschtischplatte rund - Bestellformular**



Hier bitte Ihre Wunschabmessungen einzeichnen und per Fax an die Pelipal GmbH: **0 52 52/848-399** senden

**Bitte alle Maße angeben: Gesamtbreite und Beckenmittelpunkt!**

Achtung! Bitte mind. 5 mm Überstand je Seite einplanen (außer bei Nischenlösungen)

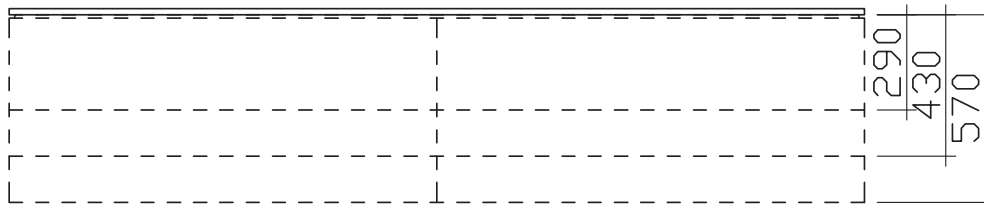
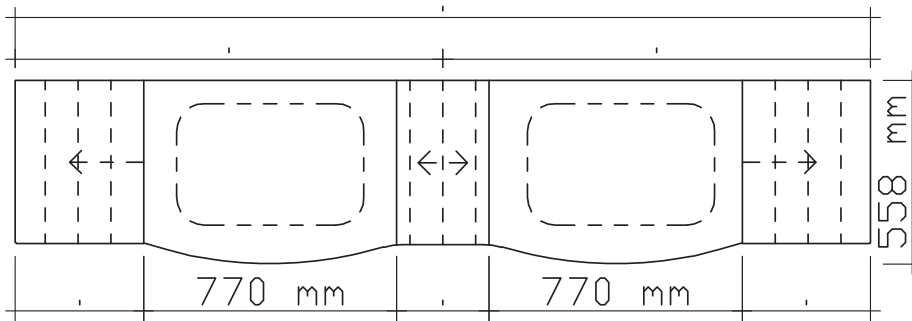

**PERSÖNLICHE ANGABEN**

Firma\*  Ansprechpartner

Anschrift\*

Telefon\*  Fax  Email

Kd.-Nr.\*

Bemerkungen

Datum  Unterschrift

## Unterschranke ohne Siphonausschnitt

**Unterschrank**  
1 Auszug  
ohne Siphonausschnitt



Höhe	Breite	Tiefe	Bestell-Text	Anschlag	Korpusausführung	EEK	PG 1	PG 2	PG 3
242	300	490	W06244930		Comfort E		550	555	

**Unterschrank**  
1 Auszug  
ohne Siphonausschnitt



Höhe	Breite	Tiefe	Bestell-Text	Anschlag	Korpusausführung	EEK	PG 1	PG 2	PG 3
242	450	490	W06244945		Comfort E		584	600	

**Unterschrank**  
1 Auszug  
ohne Siphonausschnitt



Höhe	Breite	Tiefe	Bestell-Text	Anschlag	Korpusausführung	EEK	PG 1	PG 2	PG 3
242	600	490	W06244960		Comfort E		594	620	

**Unterschrank**  
1 Auszug  
ohne Siphonausschnitt



Höhe	Breite	Tiefe	Bestell-Text	Anschlag	Korpusausführung	EEK	PG 1	PG 2	PG 3
242	750	490	W06244975		Comfort E		656	695	

**Unterschrank**  
1 Auszug  
ohne Siphonausschnitt



Höhe	Breite	Tiefe	Bestell-Text	Anschlag	Korpusausführung	EEK	PG 1	PG 2	PG 3
242	900	490	W06244990		Comfort E		694	745	

**Unterschrank**  
1 Drehtür  
1 Glaseinlegeboden  
ohne Siphonausschnitt



Höhe	Breite	Tiefe	Bestell-Text	Anschlag	Korpusausführung	EEK	PG 1	PG 2	PG 3
482	300	490	W04484930	L/R	Comfort E		405	438	

**Unterschrank**  
2 Auszüge  
ohne Siphonausschnitt



Höhe	Breite	Tiefe	Bestell-Text	Anschlag	Korpusausführung	EEK	PG 1	PG 2	PG 3
482	300	490	W03484930		Comfort E		905	915	

**Unterschrank**  
1 Drehtür  
1 Glaseinlegeboden  
ohne Siphonausschnitt



Höhe	Breite	Tiefe	Bestell-Text	Anschlag	Korpusausführung	EEK	PG 1	PG 2	PG 3
482	450	490	W04484945	L/R	Comfort E		440	498	



## Unterschranke ohne Siphonausschnitt

**Unterschrank**  
2 Auszüge  
ohne Siphonausschnitt



Höhe	Breite	Tiefe	Bestell-Text	Anschlag	Korpusausführung	EEK	PG 1	PG 2	PG 3
482	450	490	W03484945		Comfort E		952	985	

**Unterschrank**  
2 Drehtüren  
1 Glaseinlegeboden  
ohne Siphonausschnitt



Höhe	Breite	Tiefe	Bestell-Text	Anschlag	Korpusausführung	EEK	PG 1	PG 2	PG 3
482	600	490	W04484960		Comfort E		574	640	

**Unterschrank**  
2 Auszüge  
1 Glaseinlegeboden  
ohne Siphonausschnitt



Höhe	Breite	Tiefe	Bestell-Text	Anschlag	Korpusausführung	EEK	PG 1	PG 2	PG 3
482	600	490	W03484960		Comfort E		980	1035	

**Unterschrank**  
2 Auszüge  
ohne Siphonausschnitt

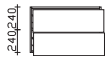

Höhe	Breite	Tiefe	Bestell-Text	Anschlag	Korpusausführung	EEK	PG 1	PG 2	PG 3
482	750	490	W03484975		Comfort E		1020	1090	

**Unterschrank**  
2 Drehtüren  
2 Glaseinlegeböden  
ohne Siphonausschnitt



Höhe	Breite	Tiefe	Bestell-Text	Anschlag	Korpusausführung	EEK	PG 1	PG 2	PG 3
482	900	490	W04484990		Comfort E		780	885	

**Unterschrank**  
2 Auszüge  
ohne Siphonausschnitt

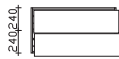

Höhe	Breite	Tiefe	Bestell-Text	Anschlag	Korpusausführung	EEK	PG 1	PG 2	PG 3
482	900	490	W03484990		Comfort E		1080	1170	

## Unterschränke - variable Breite und Tiefe

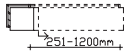

**Unterschrank**  
variable Breite und Tiefe  
1 Auszug  
ohne Siphonausschnitt

**Bitte Breite und Tiefe angeben!**

**Bestell-Text**

**Anschlag**

**Korpuserausführung**

**EEK**

**PG 1**

**PG 2**

**PG 3**

Höhe	Breite	Tiefe	Bestell-Text	Anschlag	Korpuserausführung	EEK	PG 1	PG 2	PG 3
242	250-600	330-590	W0624V1-_____				625	700	
242	600-900	330-590	W0624V2-_____				738	860	
242	900-1200	330-590	W0624V3-_____				788	955	



**Unterschrank**  
variable Breite und Tiefe  
1 Drehtür  
ohne Siphonausschnitt

**Bitte Breite und Tiefe angeben!**

**Bitte Türanschlag links (L), rechts (R) angeben!**

Höhe	Breite	Tiefe	Bestell-Text	Anschlag	Korpuserausführung	EEK	PG 1	PG 2	PG 3
482	200-600	330-590	W0448V1-_____	L/R			554	730	

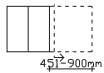

**Unterschrank**  
variable Breite und Tiefe  
2 Drehtüren  
ohne Siphonausschnitt

**Bitte Breite und Tiefe angeben!**

Höhe	Breite	Tiefe	Bestell-Text	Anschlag	Korpuserausführung	EEK	PG 1	PG 2	PG 3
482	450-600	330-590	W0448V2-_____				620	780	
482	600-900	330-590	W0448V3-_____				865	1120	

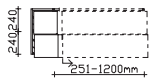

**Unterschrank**  
variable Breite und Tiefe  
1 Auszug  
ohne Siphonausschnitt

**Bitte Breite und Tiefe angeben!**

Höhe	Breite	Tiefe	Bestell-Text	Anschlag	Korpuserausführung	EEK	PG 1	PG 2	PG 3
482	250-600	330-590	W0348V1-_____		Comfort E		995	1140	
482	600-900	330-590	W0348V2-_____		Comfort E		1280	1540	
482	900-1200	330-590	W0348V3-_____		Comfort E		1372	1730	

# Unterschrankregale

**Unterschrank-Regal**



Höhe	Breite	Tiefe	Bestell-Text	Anschlag	Korpusausführung	EEK	PG 1	PG 2	PG 3
242	200	490	W06244920				225		

**Unterschrank-Regal**

1 Einlegeboden in Korpusdekor



Höhe	Breite	Tiefe	Bestell-Text	Anschlag	Korpusausführung	EEK	PG 1	PG 2	PG 3
482	200	490	W03484920				300		

**Unterschrank-Regal**

variable Breite und Tiefe



200-450 mm

**Bitte Breite und Tiefe angeben!**

Höhe	Breite	Tiefe	Bestell-Text	Anschlag	Korpusausführung	EEK	PG 1	PG 2	PG 3
242	200-450	125-590	W0624V4-_____				288		

**Unterschrank-Regal**

variable Breite und Tiefe

1 Glaseinlegeboden



200-450 mm

**Bitte Breite und Tiefe angeben!**

Höhe	Breite	Tiefe	Bestell-Text	Anschlag	Korpusausführung	EEK	PG 1	PG 2	PG 3
482	200-450	125-590	W0348V4-_____				394		



# pelipal

MADE IN GERMANY

AUFSATZBECKEN



**Kunde:**

**Lieferant:**

**Datum:**

Laufzeit:

Lieferzeit:

Tel.:

Fax:

Mindestbestellwert:

Frachtkosten:

Incoterm:

30 Arbeitstage

05252/848-0

05252/848-158

**Punkte**

**Block:**

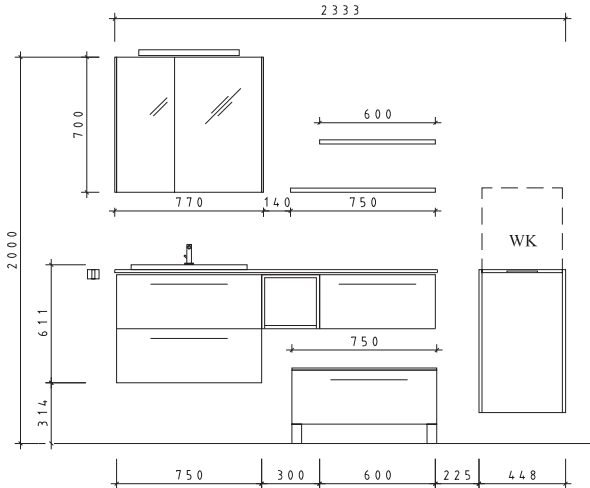

**Maß in mm:**

**2333**

Energieeffizienzangaben siehe Typenplan

- Front: Weiß Hochglanz - PG2
- Korpusfarbe: Riviera Eiche quer Nachbildung
- Akzentfarbe: /
- Korpusausführung: Comfort E
- Schubkasten: Metallzarge mit Softeinzug
- WT-Plattenfarbe: /
- Stollenfarbe: /
- Griff/Knopf: M1
- Montage: wandhängend
- Archiv-Nr.: 1-C3-KAB-F19-1-2.0

Pos.	Stk.	Artikel-Nr. / Anschlag	Beschreibung	Comfort E Punkte
1	1	PVS1826REH-1670	Waschtischplatte rund, variabel BMP 1285 B 1670	804
2	1	PVSHAUS-_____	Aufpreis Ausschnitt für Aufsatzbecken	48
3	1	BAE013S60001	Keramik-Aufsatzbecken	886
4	1	W02002M75	Waschtischunterschrank 2 Auszüge	1558
5	1	W0624V4-_____	Unterschrank-Regal variabel B/T 300x490	288
6	1	W06244960	Unterschrank 1 Auszug	620
7	1	C3-S2E23-7770-17	L/R: Spiegelschrank asymmetrisch 2 Spiegeltüren LED-Beleuchtung seitlich	1298
8	1	EB-LS-AB-400F	Aufsatzleuchte LED	468
9	1	AFF186014H	Ablageboard	145
10	1	AFV182017H-_____	Ablagebord variabel B/T 750x140	160
11	1	W06244275	Unterschrank 1 Auszug	695
12	1	AOV102560H-_____	Abdeckplatte variabel B/T 760x425	120
13	1	SF-SET-E2-120	Sockelfuß-Set Chrom Glanz	100
14	1	EM-HBW 43-02	L/R Highboard mit Wäschekippe inkl. Wäschesack	934
15	1	EHM-19-C	Einhebelmischer Chrom Glanz	300
16	1	HHWE 2-325	Handtuchhalter eckig, zur Wandmontage	90
<b>Kombinationspreis:</b>				<b>8514</b>

Änderungen und Irrtümer vorbehalten!

# pelipal

MADE IN GERMANY

GRIFFLOS

NEU

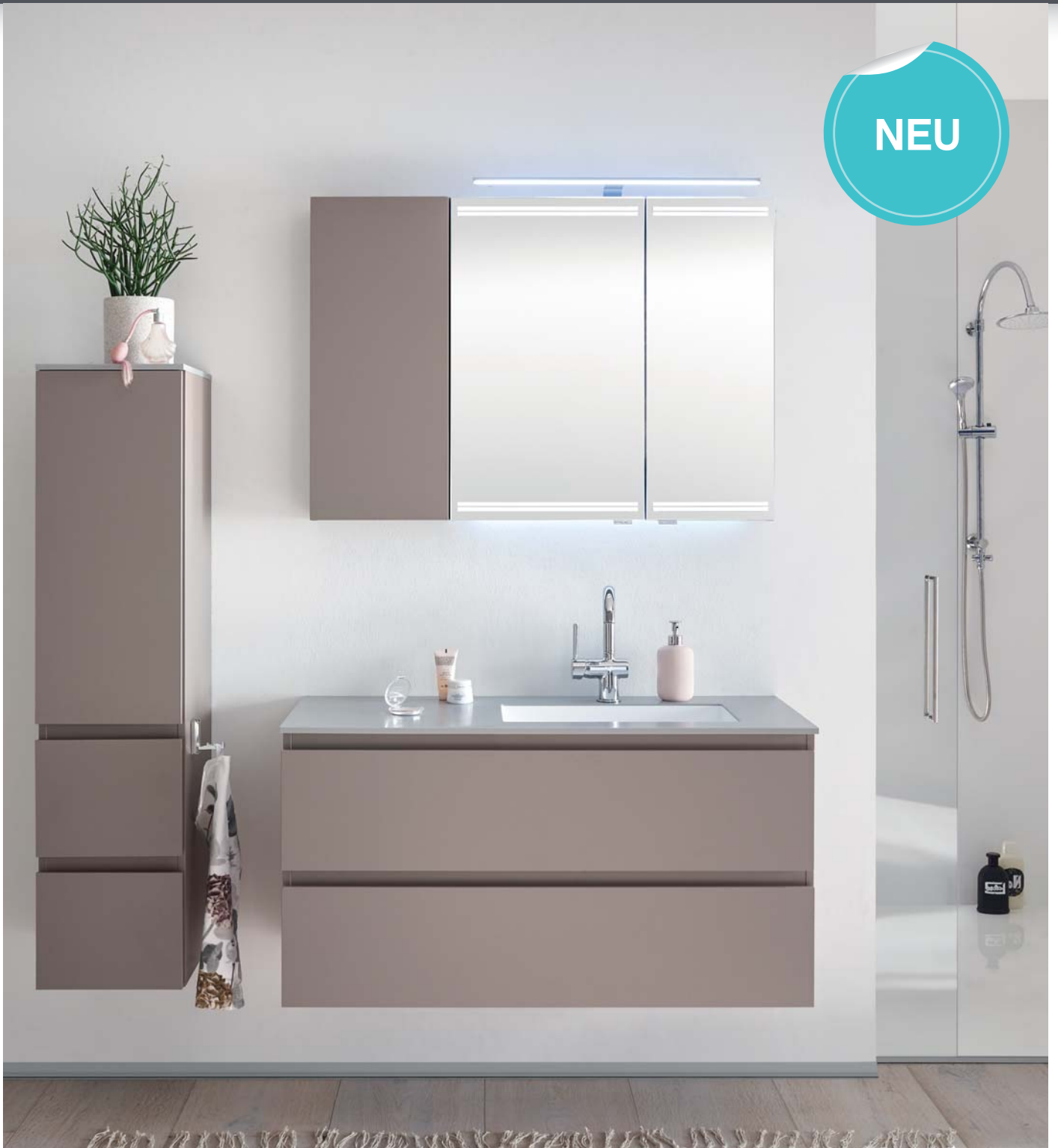

## Korpusqualität

Comfort E: Fronten ohne Griff,  
Schubkästen mit Metallzarge und Softeinzug,  
Korpus mit 1,0 mm Kante,  
Abdeckkappe für Schrankaufhänger,  
Scharniere mit integrierter Dämpfung

### Frontdekore PG 1 (Melaminharz beschichtete Spanplatte mit ABS-Kante)

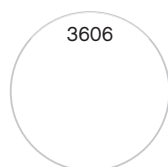

3606  
Schneeweiß  
Glanz

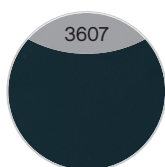

3607  
Anthrazit  
Seidenglanz



3679  
Graphit Struktur  
quer Nachbildung

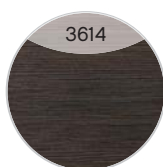

3614  
Mokka Struktur  
quer

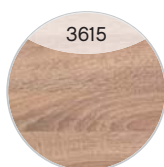

3615  
Castello Eiche  
quer Nachbildung



3618  
Sanremo  
Eiche Terra quer  
Nachbildung



3624  
Riviera Eiche quer  
Nachbildung



3625  
Eiche Weiß quer  
Nachbildung



3626  
Eiche Ribbeck  
quer Nachbildung



3623  
Pinie Ida quer  
Nachbildung



3627  
Maroni quer

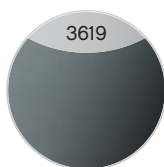

3619  
Stahlgrau

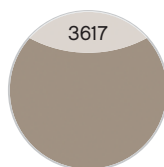

3617  
Basalt Grau  
Nachbildung



3622  
Sangallo Grau  
quer

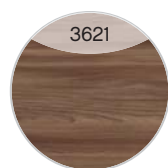

3621  
Sangallo Braun  
quer



3650  
Oxid Hellgrau  
quer



3651  
Oxid Dunkelgrau  
quer



3652  
Oxid Ferro quer

### Frontdekore PG 2 (MDF mit Lacklaminat)



3454  
Weiß Hochglanz  
Select

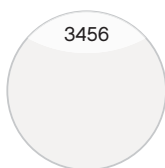

3456  
Weiß Matt Select

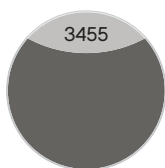

3455  
Quarzgrau Hochglanz  
Select

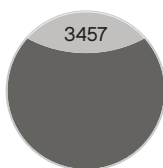

3457  
Quarzgrau Matt  
Select

Fronten, Korpen und Griffe sind kombinierbar. Die abgebildeten Farben können aus drucktechnischen Gründen vom Original abweichen.



Korpusdekore

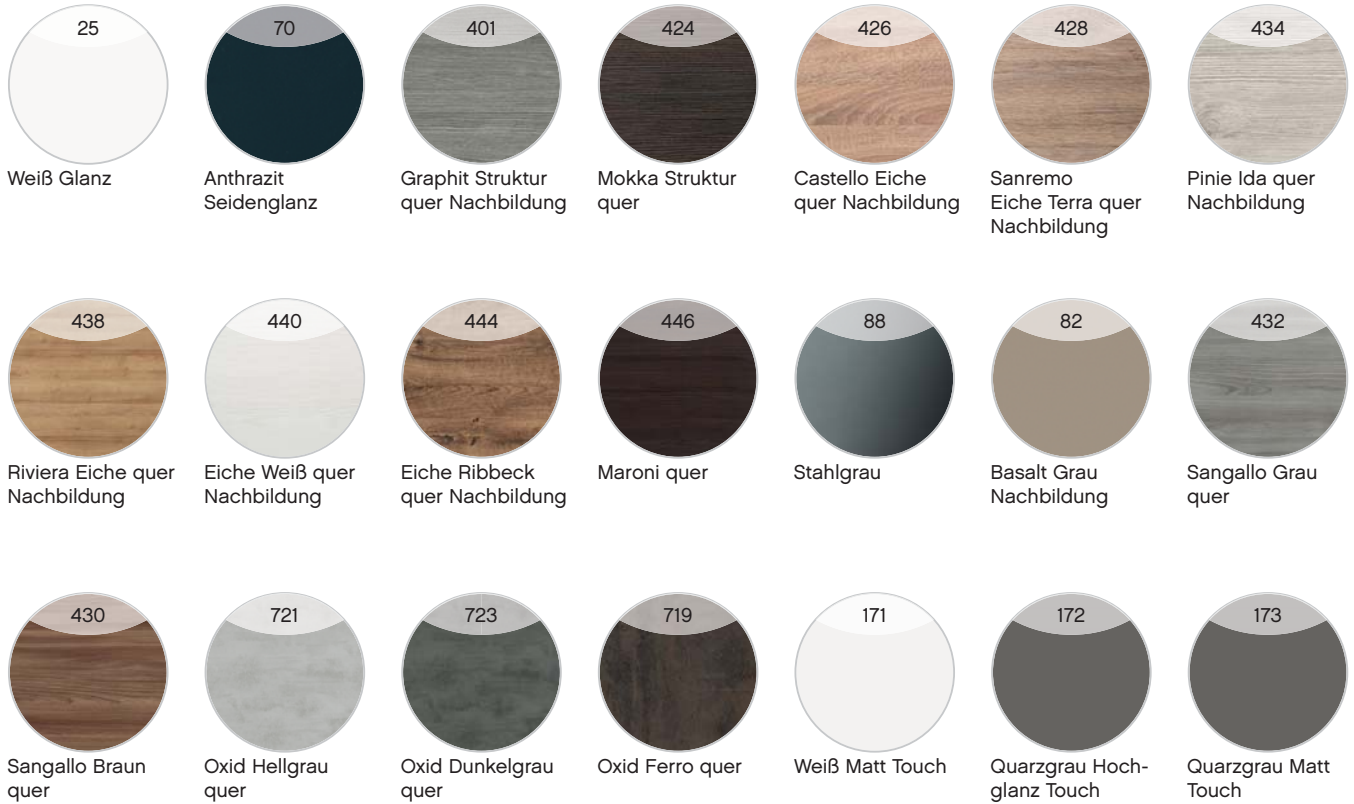

Waschtischplatten

(Verbundplatte mit Schichtstoff belegt: Stärken 18 mm und 40 mm)



Glasfarben

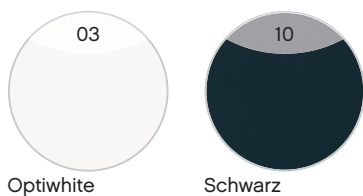

Krionfarben

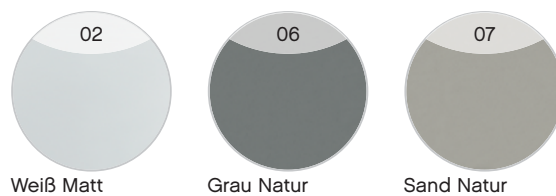

Fronten, Korpen und Griffe sind kombinierbar. Die abgebildeten Farben können aus drucktechnischen Gründen vom Original abweichen.

**Grifflos Übersicht Mineralmarmor-Waschtisch gerade**

**BME001M77001: Breite 770 mm**

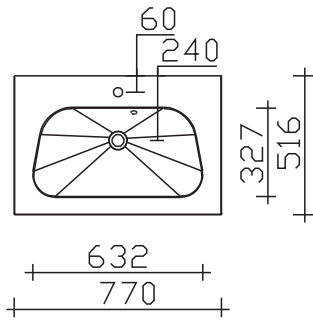

**BME001M92001: 920 mm**

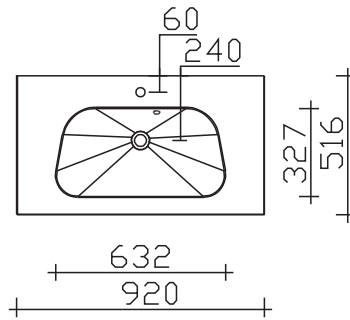

**BLE001M10701: asymmetrisch, Breite 1070 mm**

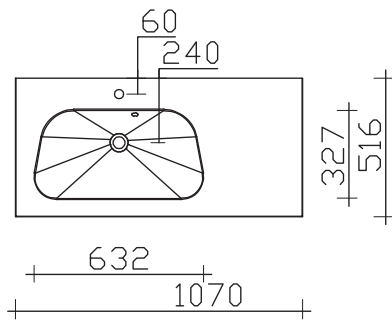

**BRE001M10701: asymmetrisch, Breite 1070 mm**

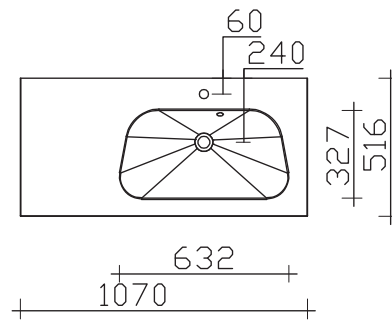

**BME001M13701: Breite 1370 mm**

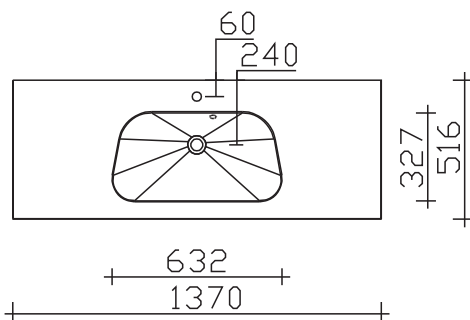

**BMD001M15201: Breite 1520 mm**

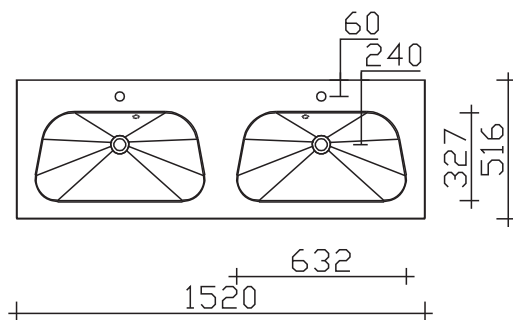

**BVE001M27201: variabel von 771 bis 2720 mm**

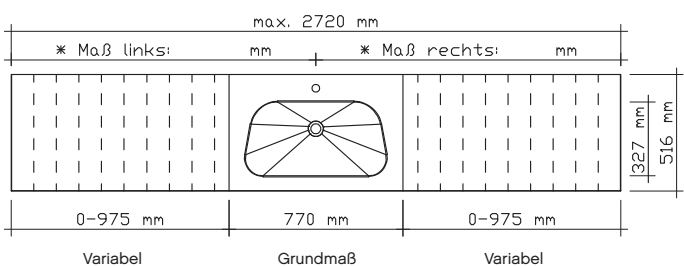

**BVD001M28001: variabel von 1521 bis 2800 mm**

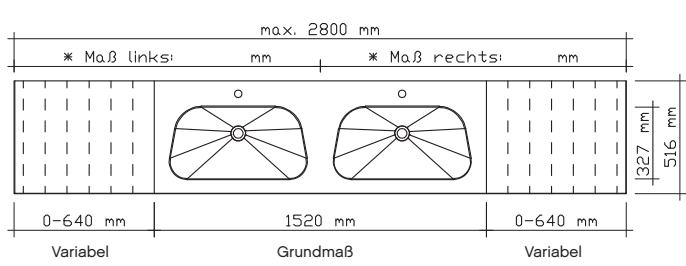

Waschtische auch ohne Armaturlochbohrung möglich.  
Bitte unbedingt bei Bestellung mit angeben, falls gewünscht.  
Aufpreis 100 Punkte

**Übersicht Krimonwaschtisch, Tiefe 425 mm inkl. Clou-Überlauf**

Breite 760 mm

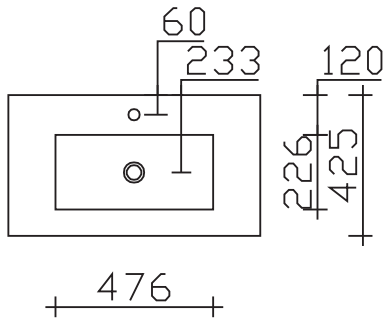

Breite 910 mm

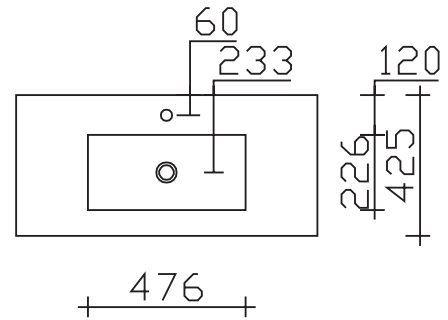

Breite 1060 mm

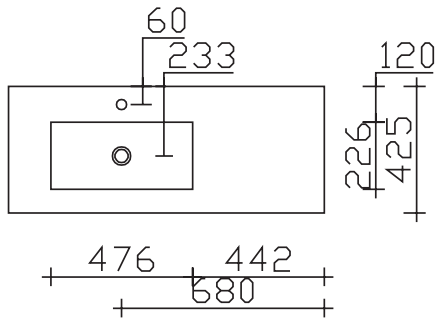

Breite 1060 mm

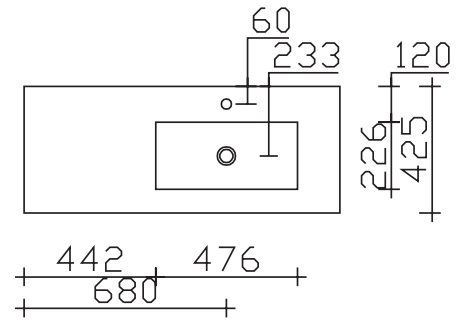

Breite 1360 mm

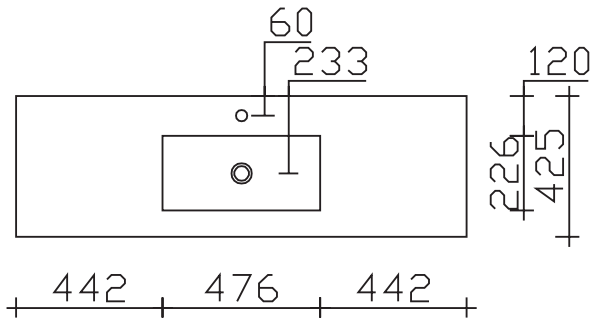

Breite 1510 mm

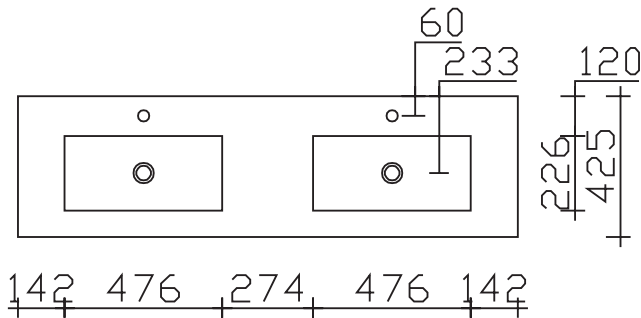

Waschtische auch ohne Armaturlochbohrung möglich.  
Bitte unbedingt bei Bestellung mit angeben, falls gewünscht.

Aufpreis 100 Punkte

**Übersicht Krimonwaschtisch, Tiefe 495 mm inkl. Clou-Überlauf**

Breite 760 mm

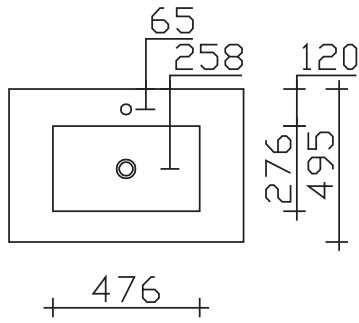

Breite 910 mm

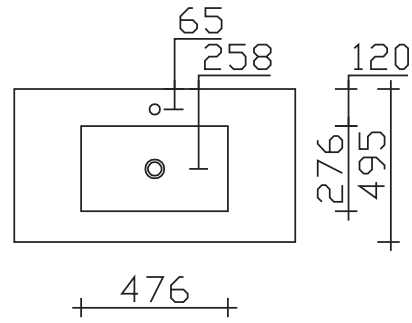

Breite 1060 mm

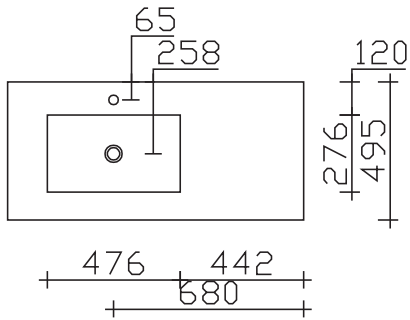

Breite 1060 mm

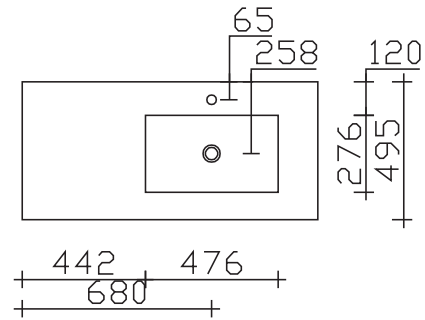

Breite 1360 mm

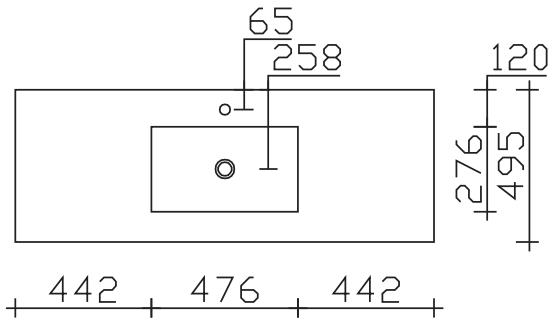

Breite 1510 mm

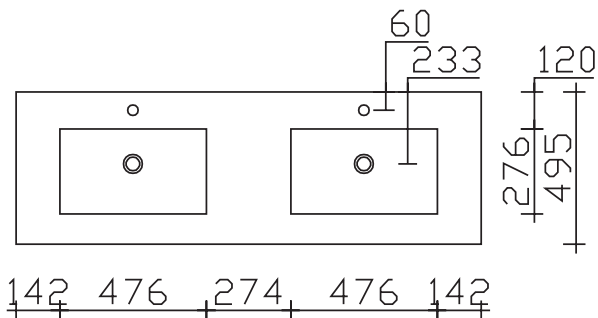

Waschtische auch ohne Armaturlochbohrung möglich.  
Bitte unbedingt bei Bestellung mit angeben, falls gewünscht.

Aufpreis 100 Punkte

## Übersicht Krimonwaschtisch variabel inkl. Clou-Überlauf

Variabel: 760 bis 3000 mm

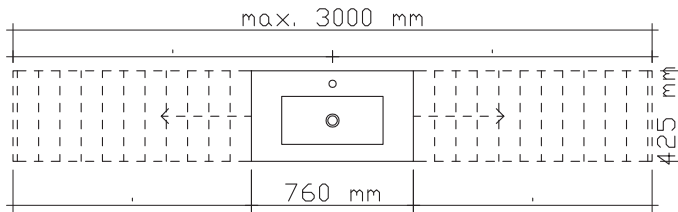

Variabel: 760 bis 3000 mm

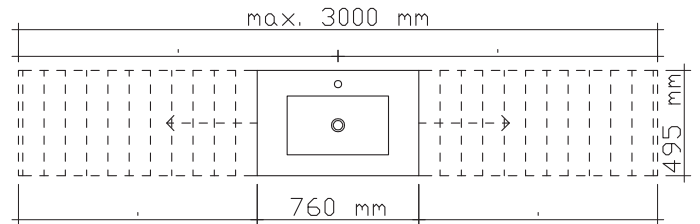

variabel: 1510 bis 3000 mm

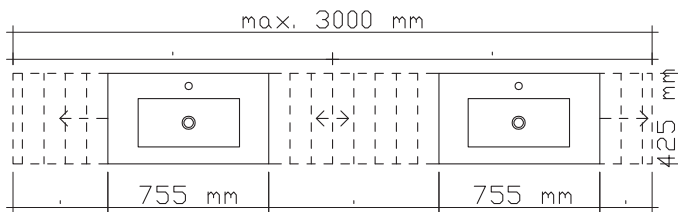

variabel: 1510 bis 3000 mm

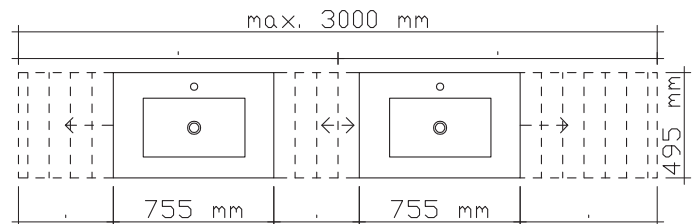

Waschtische auch ohne Armaturlochbohrung möglich.  
Bitte unbedingt bei Bestellung mit angeben, falls gewünscht.

Aufpreis 100 Punkte

## Grifflos Waschtischbreite 700

### Krion-Waschtisch

Becken: Weiß Matt  
mit Armaturbohrung inkl. Clou-Überlaufsystem  
Waschtisch: Weiß Matt(02), Grau Natur(06) oder Sand Natur(07)



Höhe	Breite	Tiefe	Bestell-Text	Anschlag	Korpusausführung	EEK	PG 1	PG 2	PG 3
9	760	425	BME001K76002				3375		
12	760	425	BME001K76006				3662		
12	760	425	BME001K76007				3662		

### Waschtischunterschrank

mit Siphonausschnitt  
2 Auszüge

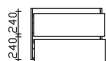

Höhe	Breite	Tiefe	Bestell-Text	Anschlag	Korpusausführung	EEK	PG 1	PG 2	PG 3
542	750	420	W01001K75		Comfort E		1226	1330	

### Mineralmarmor-Waschtisch

Weiß Glanz (01), inkl. Clou-Überlaufsystem

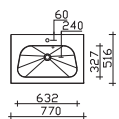

Höhe	Breite	Tiefe	Bestell-Text	Anschlag	Korpusausführung	EEK	PG 1	PG 2	PG 3
18	770	516	BME001M77001				778		

### LED-Zusatzbeleuchtung

für Schattenfuge  
12V LED, LM LED, 8W, inkl., Bewegungssensor  
Optional zu BME001M77001 einsetzbar

**Nicht separat bestellbar!**

Höhe	Breite	Tiefe	Bestell-Text	Anschlag	Korpusausführung	EEK	PG 1	PG 2	PG 3
			ZLH03677E			A++-A (1)	518		

### Krion-Waschtisch

Becken: Weiß Matt  
mit Armaturbohrung inkl. Clou-Überlaufsystem  
Waschtisch: Weiß Matt(02), Grau Natur(06) oder Sand Natur(07)



Höhe	Breite	Tiefe	Bestell-Text	Anschlag	Korpusausführung	EEK	PG 1	PG 2	PG 3
9	760	495	BME002K76002				3458		
12	760	495	BME002K76006				3792		
12	760	495	BME002K76007				3792		

### Waschtischunterschrank

mit Siphonausschnitt  
2 Auszüge



Höhe	Breite	Tiefe	Bestell-Text	Anschlag	Korpusausführung	EEK	PG 1	PG 2	PG 3
542	750	490	W01002K75		Comfort E		1226	1330	

## Grifflos Waschtischbreite 900

### Krion-Waschtisch

Becken: Weiß Matt  
mit Armaturbohrung inkl. Clou-Überlaufsystem  
Waschtisch: Weiß Matt(02), Grau Natur(06) oder Sand Natur(07)

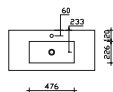

Höhe	Breite	Tiefe	Bestell-Text	Anschlag	Korpusausführung	EEK	PG 1	PG 2	PG 3
9	910	425	BME001K91002				3484		
12	910	425	BME001K91006				3826		
12	910	425	BME001K91007				3826		

### Waschtischunterschrank

mit Siphonausschnitt  
2 Auszüge

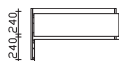

Höhe	Breite	Tiefe	Bestell-Text	Anschlag	Korpusausführung	EEK	PG 1	PG 2	PG 3
542	900	420	W01001K90		Comfort E		1282	1406	

### Mineralmarmor-Waschtisch

Weiß Glanz (01)  
inkl. Überlaufsystem

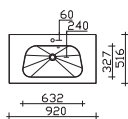

Höhe	Breite	Tiefe	Bestell-Text	Anschlag	Korpusausführung	EEK	PG 1	PG 2	PG 3
18	920	516	BME001M92001				868		

### LED-Zusatzbeleuchtung

für Schattenfuge  
12V LED, LM LED, 9W, inkl. Bewegungssensor  
optional zu BME001M92001 einsetzbar

**Nicht separat bestellbar!**

Höhe	Breite	Tiefe	Bestell-Text	Anschlag	Korpusausführung	EEK	PG 1	PG 2	PG 3
			ZLH03792E			A++-A (1)	528		

### Krion-Waschtisch

Becken: Weiß Matt  
mit Armaturbohrung inkl. Clou-Überlaufsystem  
Waschtisch: Weiß Matt(02), Grau Natur(06) oder Sand Natur(07)

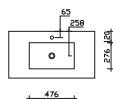

Höhe	Breite	Tiefe	Bestell-Text	Anschlag	Korpusausführung	EEK	PG 1	PG 2	PG 3
9	910	495	BME002K91002				3584		
12	910	495	BME002K91006				3982		
12	910	495	BME002K91007				3982		

### Waschtischunterschrank

mit Siphonausschnitt  
2 Auszüge

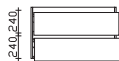

Höhe	Breite	Tiefe	Bestell-Text	Anschlag	Korpusausführung	EEK	PG 1	PG 2	PG 3
542	900	490	W01002K90		Comfort E		1282	1406	

## Grifflos Waschtischbreite 1050

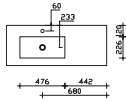

### Krion-Waschtisch

Becken: Weiß Matt  
mit Armaturbohrung inkl. Clou-Überlaufsystem  
Waschtisch: Weiß Matt(02), Grau Natur(06) oder Sand Natur(07)

#### Becken links

Höhe	Breite	Tiefe	Bestell-Text	Anschlag	Korpusausführung	EEK	PG 1	PG 2	PG 3
9	1060	425	BLE001K10602				3595		
12	1060	425	BLE001K10606				3995		
12	1060	425	BLE001K10607				3995		

### Waschtischunterschrank

mit Siphonausschnitt links  
2 Auszüge



Höhe	Breite	Tiefe	Bestell-Text	Anschlag	Korpusausführung	EEK	PG 1	PG 2	PG 3
542	1050	420	W01001K10L		Comfort E		1360	1510	

### Krion-Waschtisch

Becken: Weiß Matt  
mit Armaturbohrung inkl. Clou-Überlaufsystem  
Waschtisch: Weiß Matt(02), Grau Natur(06) oder Sand Natur(07)

#### Becken rechts

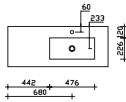

Höhe	Breite	Tiefe	Bestell-Text	Anschlag	Korpusausführung	EEK	PG 1	PG 2	PG 3
9	1060	425	BRE001K10602				3595		
12	1060	425	BRE001K10606				3995		
12	1060	425	BRE001K10607				3995		

### Waschtischunterschrank

mit Siphonausschnitt rechts  
2 Auszüge

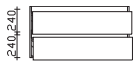

Höhe	Breite	Tiefe	Bestell-Text	Anschlag	Korpusausführung	EEK	PG 1	PG 2	PG 3
542	1050	420	W01001K10R		Comfort E		1360	1510	

### Mineralmarmor-Waschtisch

Weiß Glanz (01)  
inkl. Clou-Überlaufsystem

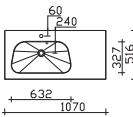

#### Becken links

Höhe	Breite	Tiefe	Bestell-Text	Anschlag	Korpusausführung	EEK	PG 1	PG 2	PG 3
18	1070	516	BLE001M10701				1075		

### LED-Zusatzbeleuchtung

für Schattenfuge  
12V LED, LM LED, 5,2W  
inkl. Bewegungssensor, optional zu BLE001M10701 einsetzbar

#### Nicht separat bestellbar!

Höhe	Breite	Tiefe	Bestell-Text	Anschlag	Korpusausführung	EEK	PG 1	PG 2	PG 3
			ZLH08210E			A++-A (1)	538		

### Krion-Waschtisch

Becken: Weiß Matt  
mit Armaturbohrung inkl. Clou-Überlaufsystem  
Waschtisch: Weiß Matt(02), Grau Natur(06) oder Sand Natur(07)

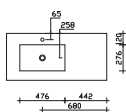

#### Becken links

Höhe	Breite	Tiefe	Bestell-Text	Anschlag	Korpusausführung	EEK	PG 1	PG 2	PG 3
9	1060	495	BLE002K10602				3712		
12	1060	495	BLE002K10606				4178		
12	1060	495	BLE002K10607				4178		



## Grifflos Waschtischbreite 1050

**Waschtischunterschrank**  
mit Siphonausschnitt links  
2 Auszüge

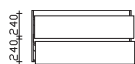

Höhe	Breite	Tiefe	Bestell-Text	Anschlag	Korpusausführung	EEK	PG 1	PG 2	PG 3
542	1050	490	W01002K10L		Comfort E		1360	1510	

**Mineralmarmor-Waschtisch**  
Weiß Glanz (01)  
inkl. Überlaufsystem

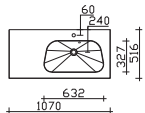

**Becken rechts**

Höhe	Breite	Tiefe	Bestell-Text	Anschlag	Korpusausführung	EEK	PG 1	PG 2	PG 3
18	1070	516	BRE001M10701				1075		

**LED-Zusatzbeleuchtung**  
für Schattenfuge  
12V LED, LM LED, 5,2W, inkl. Bewegungssensor  
optional zu BRE001M10701 einsetzbar



**Nicht separat bestellbar!**

Höhe	Breite	Tiefe	Bestell-Text	Anschlag	Korpusausführung	EEK	PG 1	PG 2	PG 3
			ZLH08210E			A++-A (1)	538		

**Krion-Waschtisch**  
Becken: Weiß Matt  
mit Armaturbohrung inkl. Clou-Überlaufsystem  
Waschtisch: Weiß Matt(02), Grau Natur(06) oder Sand Natur(07)

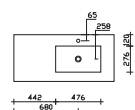

**Becken rechts**

Höhe	Breite	Tiefe	Bestell-Text	Anschlag	Korpusausführung	EEK	PG 1	PG 2	PG 3
9	1060	495	BRE002K10602				3712		
12	1060	495	BRE002K10606				4178		
12	1060	495	BRE002K10607				4178		

**Waschtischunterschrank**  
mit Siphonausschnitt rechts  
2 Auszüge



Höhe	Breite	Tiefe	Bestell-Text	Anschlag	Korpusausführung	EEK	PG 1	PG 2	PG 3
542	1050	490	W01002K10R		Comfort E		1360	1510	

## Grifflos Waschtischbreite 1350

### Krion-Waschtisch

Becken: Weiß Matt  
mit Armaturbohrung inkl. Clou-Überlaufsystem  
Waschtisch: Weiß Matt(02), Grau Natur(06) oder Sand Natur(07)

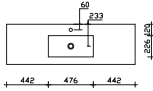

Höhe	Breite	Tiefe	Bestell-Text	Anschlag	KorpUSAusführung	EEK	PG 1	PG 2	PG 3
9	1360	425	BME001K13602				3658		
12	1360	425	BME001K13606				4085		
12	1360	425	BME001K13607				4085		

### Waschtischunterschrank

mit Siphonausschnitt  
6 Auszüge

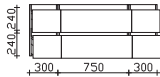

Höhe	Breite	Tiefe	Bestell-Text	Anschlag	KorpUSAusführung	EEK	PG 1	PG 2	PG 3
542	1350	420	W01001K13		Comfort E		3324	3518	

### Mineralmarmor-Waschtisch

Weiß Glanz (01)  
inkl. Clou-Überlaufsystem

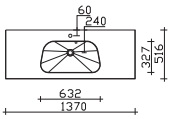

Höhe	Breite	Tiefe	Bestell-Text	Anschlag	KorpUSAusführung	EEK	PG 1	PG 2	PG 3
18	1370	516	BME001M13701				998		

### LED-Zusatzbeleuchtung

für Schattenfuge  
12V LED, LM LED, 9W, inkl. Bewegungssensor  
optional zu BME001M13701 einsetzbar

### Nicht separat bestellbar!

Höhe	Breite	Tiefe	Bestell-Text	Anschlag	KorpUSAusführung	EEK	PG 1	PG 2	PG 3
			ZLH07513E			A+++ - A (1)	546		

### Krion-Waschtisch

Becken: Weiß Matt  
mit Armaturbohrung inkl. Clou-Überlaufsystem  
Waschtisch: Weiß Matt(02), Grau Natur(06) oder Sand Natur(07)

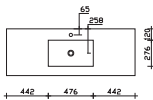

Höhe	Breite	Tiefe	Bestell-Text	Anschlag	KorpUSAusführung	EEK	PG 1	PG 2	PG 3
9	1360	495	BME002K13602				3956		
12	1360	495	BME002K13606				4550		
12	1360	495	BME002K13607				4550		

### Waschtischunterschrank

mit Siphonausschnitt  
6 Auszüge

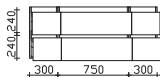

Höhe	Breite	Tiefe	Bestell-Text	Anschlag	KorpUSAusführung	EEK	PG 1	PG 2	PG 3
542	1350	490	W01002K13		Comfort E		3324	3518	

## Grifflos Waschtischbreite 1500

### Krion-Doppelwaschtisch

Becken: Weiß Matt  
mit 2 Armaturbohrungen inkl. Clou-Überlaufsystemen  
Waschtisch: Weiß Matt(02), Grau Natur(06) oder Sand Natur(07)

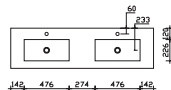

Höhe	Breite	Tiefe	Bestell-Text	Anschlag	Korpusausführung	EEK	PG 1	PG 2	PG 3
9	1510	425	BMD001K15102				5562		
12	1510	425	BMD001K15106				6180		
12	1510	425	BMD001K15107				6180		

### Waschtischunterschrank

mit Siphonausschnitt  
4 Auszüge

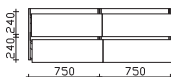

Höhe	Breite	Tiefe	Bestell-Text	Anschlag	Korpusausführung	EEK	PG 1	PG 2	PG 3
542	1500	420	W01001K15		Comfort E		2440	2655	

### Mineralmarmor-Doppelwaschtisch

Weiß Glanz (01)  
2 Armaturbohrungen, inkl. 2 Clou-Überläufen, inkl. Ausschnitt für Aufsatzbecken

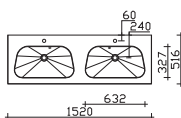

Höhe	Breite	Tiefe	Bestell-Text	Anschlag	Korpusausführung	EEK	PG 1	PG 2	PG 3
18	1520	516	BMD001M15201				1310		

### LED-Zusatzbeleuchtung

für Schattenfuge  
12V LED, LM LED, 15W, inkl. Bewegungssensor  
optional zu BMD001M15201 einsetzbar

**Nicht separat bestellbar!**

Höhe	Breite	Tiefe	Bestell-Text	Anschlag	Korpusausführung	EEK	PG 1	PG 2	PG 3
			ZLH03915E			A++-A (1)	538		

### Krion-Doppelwaschtisch

Becken: Weiß Matt  
mit 2 Armaturbohrungen inkl. Clou-Überlaufsystemen  
Waschtisch: Weiß Matt(02), Grau Natur(06) oder Sand Natur(07)

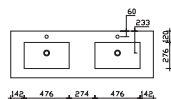

Höhe	Breite	Tiefe	Bestell-Text	Anschlag	Korpusausführung	EEK	PG 1	PG 2	PG 3
9	1510	495	BMD002K15102				5740		
12	1510	495	BMD002K15106				6450		
12	1510	495	BMD002K15107				6450		

### Waschtischunterschrank

mit Siphonausschnitt  
4 Auszüge

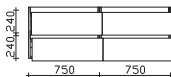

Höhe	Breite	Tiefe	Bestell-Text	Anschlag	Korpusausführung	EEK	PG 1	PG 2	PG 3
542	1500	490	W01002K15		Comfort E		2440	2655	

## variabler Mineralmarmor-Waschtisch

Variabel in der Breite von 770 bis 2720 mm, mit einem integrierten Becken, weiß (01),  
 Plattenstärke 18 mm, mit Armaturbohrung, inkl. Clou-Abflusssystem  
 Bestellbeispiel: BVE001M27201-\_\_\_\_\_ (Gesamtbreite in mm)

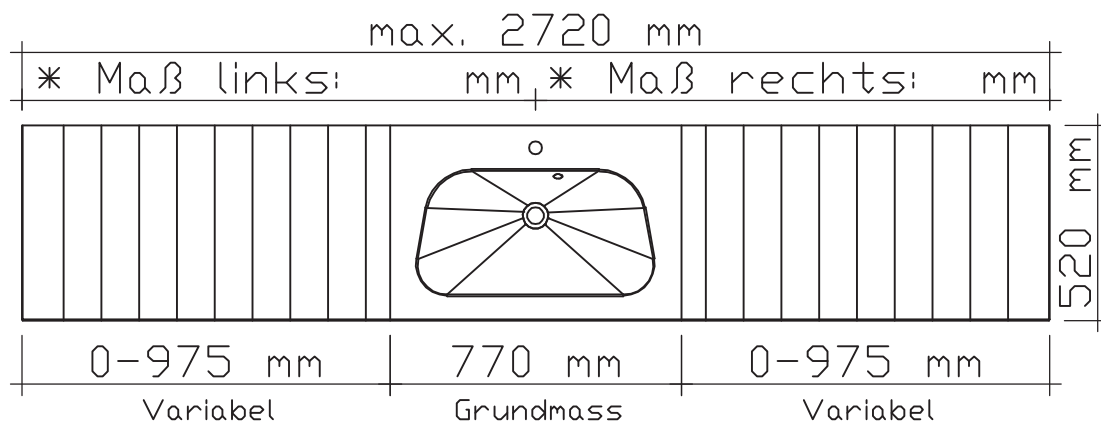

**Mineralmarmor-Waschtisch**

Weiß Glanz (01)  
 variable Breite 770-2720 mm  
 inkl. Überlaufsystem

**Bei Bestellung Skizze mit Maßangaben erforderlich!**  
**Bitte einen Waschtischüberstand von je 10 mm je Seite einplanen**  
**(außer bei Nischenlösungen)**

Höhe	Breite	Tiefe	Bestell-Text	EEK	PG 1	PG 2	PG 3
18	770	516	<b>BVE001M27201</b>		<b>988</b>		
18	770-2720	516			<b>60</b>		

**LED-Zusatzbeleuchtung**  
 für Schattenfuge, 12V LED, LM LED, 9,6W/lfm  
 inkl. Bewegungssensor

**Nicht separat bestellbar!**

Höhe	Breite	Tiefe	Bestell-Text	Anschlag	Korpusausführung	EEK	PG 1	PG 2	PG 3
			ZLHVIE			A++-A (1)	618		

Waschtische auch ohne Armaturlochbohrung möglich.  
 Bitte unbedingt bei Bestellung mit angeben, falls gewünscht.  
 Aufpreis 100 Punkte

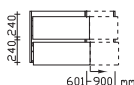

**Waschtischunterschrank**

mit Siphonausschnitt  
 2 Auszüge

**Bitte Breite und Tiefe angeben!**

Höhe	Breite	Tiefe	Bestell-Text	Anschlag	Korpusausführung	EEK	PG 1	PG 2	PG 3
542	600-900	420-490	<b>W01002KV1</b>		<b>Comfort E</b>		<b>1325</b>	<b>1450</b>	
542	900-1200	420-490	<b>W01002KV2</b>		<b>Comfort E</b>		<b>1425</b>	<b>1590</b>	

Alle Leuchten/elektrischen Komponenten dürfen nur in Kombination mit Produkten des Kataloges betrieben werden!

# variabler Mineralmarmor-Doppelwaschtisch

Variabel in der Breite von 1520 bis 2800 mm, weiß (w), Tiefe 516 mm, mit 2 integrierten Becken und 2 Armaturbohrungen, Plattenstärke 18 mm, inkl. 2 Clou-Abflusssystemen  
 Bestellbeispiel: BVD001M28001-\_\_\_\_\_ (Gesamtbreite in mm)

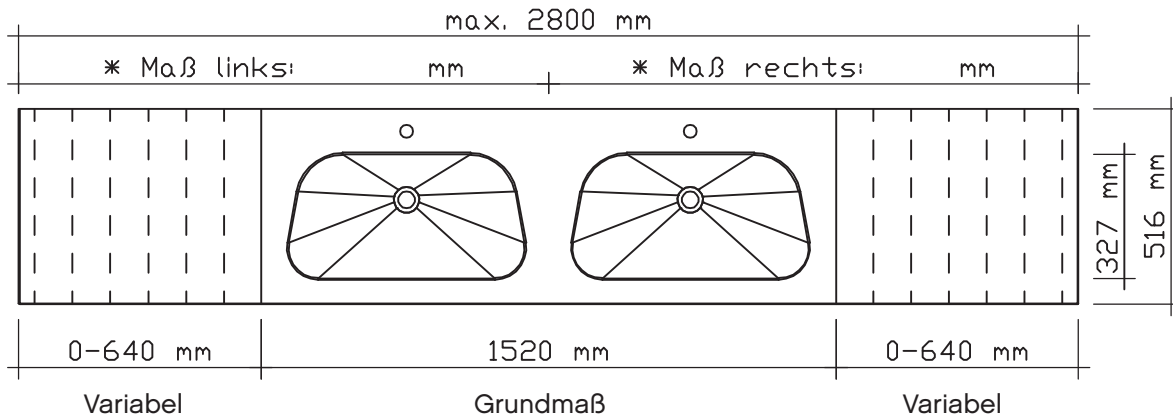

**Mineralmarmor-Doppelwaschtisch**  
 Weiß Glanz (01)  
 variable Breite 1520-2800 mm  
 inkl. Überlaufsystem

**Beckenmittelpunkte (BMP1 + BMP2) von rechts angeben!**

Höhe	Breite	Tiefe	Bestell-Text	EEK	PG 1	PG 2	PG 3
18	1520	516	<b>BVD001M28001</b>	Grundwert	1398		
18	1520-2800	516		Aufpreis je angefangene 100 mm	60		

**LED-Zusatzbeleuchtung**  
 für Schattenfuge, 12V LED, LM LED, 9,6W/lfm  
 inkl. Bewegungssensor

**Nicht separat bestellbar!**

Höhe	Breite	Tiefe	Bestell-Text	Anschlag	KorpUSAusführung	EEK	PG 1	PG 2	PG 3
			ZLHV2E			A++-A (1)	618		

Waschtische auch ohne Armaturlochbohrung möglich.  
 Bitte unbedingt bei Bestellung mit angeben, falls gewünscht.  
 Aufpreis 100 Punkte

**Waschtischunterschrank**  
 mit Siphonausschnitt  
 2 Auszüge

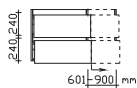

**Bitte Breite und Tiefe angeben!**

Höhe	Breite	Tiefe	Bestell-Text	Anschlag	KorpUSAusführung	EEK	PG 1	PG 2	PG 3
542	600-900	420-490	<b>W01002KV1</b>		Comfort E		1325	1450	
542	900-1200	420-490	<b>W01002KV2</b>		Comfort E		1425	1590	

## variabler Krion-Waschtisch, Tiefe 425 mm

Variabel in der Breite von 760 bis 3000 mm, mit einem integrierten Becken, weiß (w), Plattenstärke 9 bzw. 12 mm, mit Armaturbohrung, inkl. Clou-Ablaufsystem,  
 Bestellbeispiel: BVE001K3000\_ (Farbe)-\_\_\_\_\_ (Gesamtbreite in mm)

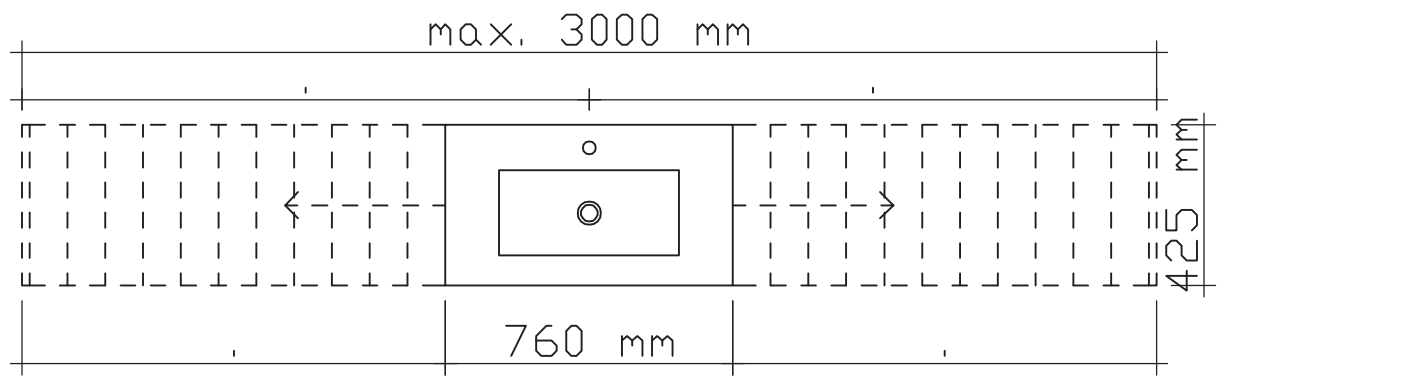

**Krion-Waschtisch**

Becken: Weiß Matt, variable Breite 760-3000 mm  
 mit Armaturbohrung inkl. Clou-Überlaufsystem  
 Waschtisch: Weiß Matt(02), Grau Natur(06) oder Sand Natur(07)

**Beckenmittelpunkt (BMP) von rechts angeben!**

Bitte einen Waschtischüberstand von 5 mm je Seite einplanen (außer bei Nischenlösungen)

Die Waschtischplatte muss alle 300 mm abgestützt werden.

Zusätzliche Trägerkonsolen WTK-320 oder WTK-410 im Zubehör.

Bei Bestellung Skizze mit Maßangaben erforderlich (siehe Bestellformular)

Höhe	Breite	Tiefe	Bestell-Text	EEK	PG 1	PG 2	PG 3
9	760	425	BVE001K30002-____	Grundwert	3375		
9	760-3000	425		Aufpreis je angefangene 100 mm	158		
12	760	425	BVE001K30006-____	Grundwert	3662		
12	760-3000	425		Aufpreis je angefangene 100 mm	192		
12	760	425	BVE001K30007-____	Grundwert	3662		
12	760-3000	425		Aufpreis je angefangene 100 mm	192		

Waschtische auch ohne Armaturlochbohrung möglich.  
 Bitte unbedingt bei Bestellung mit angeben, falls gewünscht.  
 Aufpreis 100 Punkte

**Waschtischunterschrank**

mit Siphonausschnitt

2 Auszüge

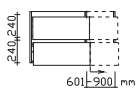

**Bitte Breite und Tiefe angeben!**

Höhe	Breite	Tiefe	Bestell-Text	Anschlag	Korpusausführung	EEK	PG 1	PG 2	PG 3
542	600-900	420-490	W01002KV1		Comfort E		1325	1450	
542	900-1200	420-490	W01002KV2		Comfort E		1425	1590	

**variabler Krion-Waschtisch, Tiefe 495 mm**

Variabel in der Breite von 760 bis 3000 mm, mit einem integrierten Becken, weiß (w), Plattenstärke 9 bzw. 12 mm, mit Armaturbohrung, inkl. Clou-Abflusssystem,  
 Bestellbeispiel: BVE0021K3000\_(Farbe)-\_\_\_\_\_ (Gesamtbreite in mm)

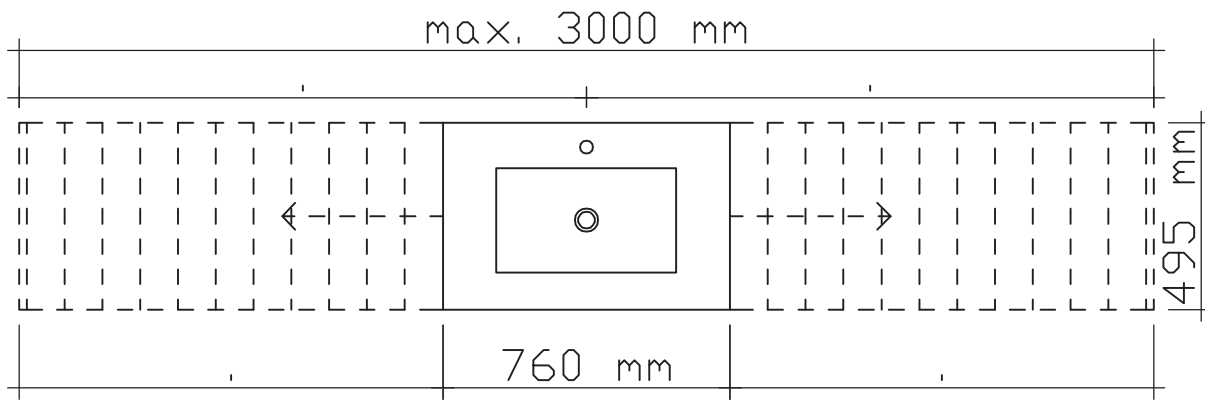

**Krion-Waschtisch**

Becken: Weiß Matt, variable Breite 760-3000 mm  
 mit Armaturbohrung inkl. Clou-Überlaufsystem  
 Waschtisch: Weiß Matt(02), Grau Natur(06) oder Sand Natur(07)

**Beckenmittelpunkt (BMP) von rechts angeben!**  
**Bitte einen Waschtischüberstand von 5 mm je Seite einplanen (außer bei Nischenlösungen)**  
**Die Waschtischplatte muss alle 300 mm abgestützt werden.**  
**Zusätzliche Trägerkonsolen WTK-320 oder WTK-410 im Zubehör.**  
**Bei Bestellung Skizze mit Maßangaben erforderlich (siehe Bestellformular)**

Höhe	Breite	Tiefe	Bestell-Text	EEK	PG 1	PG 2	PG 3
9	760	495	BVE002K30002-_____	Grundwert	3458		
9	760-3000	495		Aufpreis je angefangene 100 mm	165		
12	760	495	BVE002K30006-_____	Grundwert	3792		
12	760-3000	495		Aufpreis je angefangene 100 mm	210		
12	760	495	BVE002K30007-_____	Grundwert	3792		
12	760-3000	495		Aufpreis je angefangene 100 mm	210		

Waschtische auch ohne Armaturlochbohrung möglich.  
 Bitte unbedingt bei Bestellung mit angeben, falls gewünscht.  
 Aufpreis 100 Punkte

**Waschtischunterschrank**  
 mit Siphonausschnitt  
 2 Auszüge

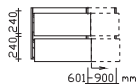

**Bitte Breite und Tiefe angeben!**

Höhe	Breite	Tiefe	Bestell-Text	Anschlag	Korpusausführung	EEK	PG 1	PG 2	PG 3
542	600-900	420-490	W01002KV1		Comfort E		1325	1450	
542	900-1200	420-490	W01002KV2		Comfort E		1425	1590	

## variabler Krion-Doppelwaschtisch, Tiefe 425 mm

Variabel in der Breite von 1510 bis 3000 mm, mit einem integrierten Becken, weiß (w), Plattenstärke 9 bzw. 12 mm, mit Armaturbohrung, inkl. Clou-Ablaufsystem, Bestellbeispiel: BVD001K3000\_ (Farbe)-\_\_\_\_\_ (Gesamtbreite in mm)

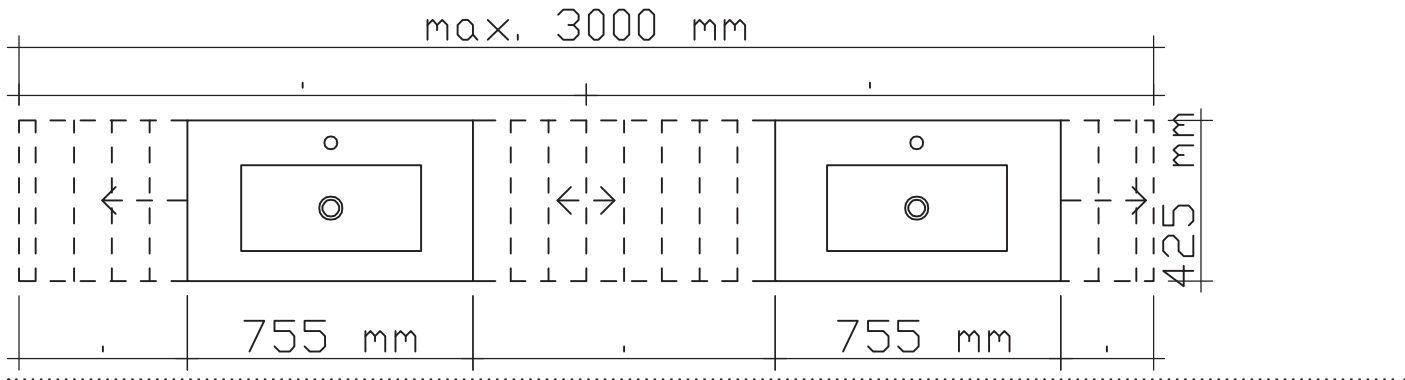

**Krion-Doppelwaschtisch**

Becken: Weiß Matt, variable Breite 1510-3000 mm  
mit 2 Armaturbohrungen inkl. Clou-Überlaufsystemen  
Waschtisch: Weiß Matt(02), Grau Natur(06) oder Sand Natur(07)

**Beckenmittelpunkt (BMP) von rechts angeben!**

Bitte einen Waschtischüberstand von 5 mm je Seite einplanen (außer bei Nischenlösungen)

Die Waschtischplatte muss alle 300 mm abgestützt werden.

Zusätzliche Trägerkonsolen WTK-320 oder WTK-410 im Zubehör.

Bei Bestellung Skizze mit Maßangaben erforderlich (siehe Bestellformular)

Höhe	Breite	Tiefe	Bestell-Text	EEK	PG 1	PG 2	PG 3
9	1510	425	BVD001K30002-_____	Grundwert	5562		
9	1510-3000	425		Aufpreis je angefangene 100 mm	158		
12	1510	425	BVD001K30006-_____	Grundwert	6180		
12	1510-3000	425		Aufpreis je angefangene 100 mm	192		
12	1510	425	BVD001K30007-_____	Grundwert	6180		
12	1510-3000	425		Aufpreis je angefangene 100 mm	192		

Waschtische auch ohne Armaturlochbohrung möglich.  
Bitte unbedingt bei Bestellung mit angeben, falls gewünscht.  
Aufpreis 100 Punkte

**Waschtischunterschrank**

mit Siphonausschnitt

2 Auszüge

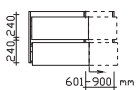

**Bitte Breite und Tiefe angeben!**

Höhe	Breite	Tiefe	Bestell-Text	Anschlag	Korpusausführung	EEK	PG 1	PG 2	PG 3
542	600-900	420-490	W01002KV1		Comfort E		1325	1450	
542	900-1200	420-490	W01002KV2		Comfort E		1425	1590	



**variabler Krion-Doppelwaschtisch, Tiefe 495 mm**

Variabel in der Breite von 1510 bis 3000 mm, mit einem integrierten Becken, weiß (w), Plattenstärke 9 bzw. 12 mm, mit Armaturbohrung, inkl. Clou-Abflusssystem, Bestellbeispiel: BVD002K3000\_(Farbe)-\_\_\_\_\_ (Gesamtbreite in mm)

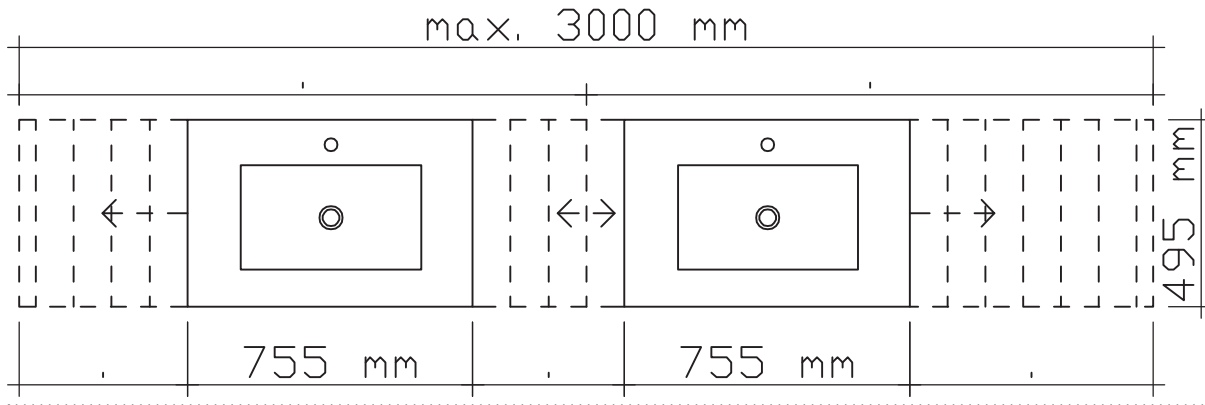

**Krion-Doppelwaschtisch**

Becken: Weiß Matt, variable Breite 1510-3000 mm mit 2 Armaturbohrungen inkl. Clou-Überlaufsystemen  
Waschtisch: Weiß Matt(02), Grau Natur(06) oder Sand Natur(07)

**Beckenmittelpunkt (BMP) von rechts angeben!**  
**Bitte einen Waschtischüberstand von 5 mm je Seite einplanen (außer bei Nischenlösungen)**  
**Die Waschtischplatte muss alle 300 mm abgestützt werden.**  
**Zusätzliche Trägerkonsolen WTK-320 oder WTK-410 im Zubehör.**  
**Bei Bestellung Skizze mit Maßangaben erforderlich (siehe Bestellformular)**

Höhe	Breite	Tiefe	Bestell-Text	EEK	PG 1	PG 2	PG 3
9	1510	495	BVD002K30002-_____	Grundwert	5740		
9	1510-3000	495		Aufpreis je angefangene 100 mm	165		
12	1510	495	BVD002K30006-_____	Grundwert	6450		
12	1510-3000	495		Aufpreis je angefangene 100 mm	210		
12	1510	495	BVD002K30007-_____	Grundwert	6450		
12	1510-3000	495		Aufpreis je angefangene 100 mm	210		

Waschtische auch ohne Armaturlochbohrung möglich.  
Bitte unbedingt bei Bestellung mit angeben, falls gewünscht.  
Aufpreis 100 Punkte

**Waschtischunterschrank**  
mit Siphonausschnitt  
2 Auszüge

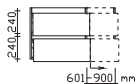

**Bitte Breite und Tiefe angeben!**

Höhe	Breite	Tiefe	Bestell-Text	Anschlag	Korpusausführung	EEK	PG 1	PG 2	PG 3
542	600-900	420-490	W01002KV1		Comfort E		1325	1450	
542	900-1200	420-490	W01002KV2		Comfort E		1425	1590	

## Bearbeitungsmöglichkeiten

### Krion-Waschtisch Aussenrundung

Bitte Radius angeben!  
Bei Bestellung Skizze mit Maßangaben erforderlich!



Höhe	Breite	Tiefe	Bestell-Text	Anschlag	Korpusausführung	EEK	PG 1	PG 2	PG 3
			BVKARUND				215		

### Krion-Waschtisch Innenrundung

Bitte Radius angeben. (Mindestradius 20mm)  
Bei Bestellung Skizze mit Maßangaben erforderlich.



Höhe	Breite	Tiefe	Bestell-Text	Anschlag	Korpusausführung	EEK	PG 1	PG 2	PG 3
			BVKIRUND				215		

### Krion-Waschtisch Ausklinkung

Bitte Abmessungen und Innenradius angeben (Innenradius mind. 20mm)  
Bei Bestellung Skizze mit Maßangaben erforderlich.



Höhe	Breite	Tiefe	Bestell-Text	Anschlag	Korpusausführung	EEK	PG 1	PG 2	PG 3
			BVKAUSKL				225		

### Krion-Waschtisch Abschrägung

Bitte Abmessungen angeben!  
Bei Bestellung Skizze mit Maßangaben erforderlich!



Höhe	Breite	Tiefe	Bestell-Text	Anschlag	Korpusausführung	EEK	PG 1	PG 2	PG 3
			BVKABSCHR				200		

### Krion-Waschtisch Ausfräsung als Handtuchhalter

BVKHH01 für 425 mm Tiefe oder BVKHH02 für 495 mm Tiefe  
Nur bei var. Waschtischen möglich.  
Plattenüberstand muss je Ausfräsung mind. 100 mm zum Korpus betragen.  
Plattenüberstand bei der Berechnung des Beckenmittelpunkt (BMP) berücksichtigen.  
rechts, links und beidseitig (2x bestellen) möglich.  
Bei Bestellung Skizze mit Maßangaben erforderlich.



Höhe	Breite	Tiefe	Bestell-Text	Anschlag	Korpusausführung	EEK	PG 1	PG 2	PG 3
			BVKAUSHH01				292		
			BVKAUSHH02				292		

### Krion-Waschtisch Ausfräsung Glashalter

Nur bei var. Waschtischen möglich.  
Für GLAS01 (siehe Zubehör, nicht enthalten), bitte Abstände angeben.  
Achtung: Unter der Ausfräsung muss Platz für das Glas sein  
Bei Bestellung Skizze mit Maßangaben erforderlich.



Höhe	Breite	Tiefe	Bestell-Text	Anschlag	Korpusausführung	EEK	PG 1	PG 2	PG 3
			BVKAUSGL				292		

### Krion-Waschtisch Variable Ausfräsung

Nur bei var. Waschtischen möglich.  
Plattenüberstand muss je Ausfräsung mind. 100 mm zum Korpus betragen.  
Plattenüberstand bei der Berechnung des Beckenmittelpunkt (BMP) berücksichtigen.  
rechts, links und beidseitig (2x bestellen) möglich.  
Bei Bestellung Skizze mit Maßangaben erforderlich.



Höhe	Breite	Tiefe	Bestell-Text	Anschlag	Korpusausführung	EEK	PG 1	PG 2	PG 3
			BVKAUS				292		

## Aufsatzbecken für Glasplatten



**Keramik-Aufsatzbecken**

**PRUA**

Weiß (01)

mit Armaturbohrung und integriertem Überlauf

**Waschtisch muss an der Wand befestigt werden.**

Höhe	Breite	Tiefe	Bestell-Text	Anschlag	Korpusausführung	EEK	PG 1	PG 2	PG 3
150	650	450	SWT PRU265-AC11				1124		



**Keramik-Aufsatzbecken**

**PRUA**

Weiß (01)

mit Armaturbohrung und integriertem Überlauf

**Waschtisch muss an der Wand befestigt werden.**

Höhe	Breite	Tiefe	Bestell-Text	Anschlag	Korpusausführung	EEK	PG 1	PG 2	PG 3
150	750	450	SWT PRU275-AC12				1274		



**Keramik-Aufsatzbecken**

**ELEGANCE Squared**

Weiß (01)

mit Armaturbohrung

inkl. Siebventil als Zwangsablauf

**Waschtisch muss an der Wand befestigt werden.**

Höhe	Breite	Tiefe	Bestell-Text	Anschlag	Korpusausführung	EEK	PG 1	PG 2	PG 3
130	500	450	SWT EQA50M-AC04				1198		



**Keramik-Aufsatzbecken**

**ELEGANCE Squared**

Weiß (01)

mit Armaturbohrung

inkl. Siebventil als Zwangsablauf

**Waschtisch muss an der Wand befestigt werden.**

Höhe	Breite	Tiefe	Bestell-Text	Anschlag	Korpusausführung	EEK	PG 1	PG 2	PG 3
130	600	450	SWT EQA60M-AC05				1358		



**Keramik-Aufsatzbecken**

Weiß Glanz (01)

mit Armaturbohrung inkl. Zwangsablauf

**Neu!**

Höhe	Breite	Tiefe	Bestell-Text	Anschlag	Korpusausführung	EEK	PG 1	PG 2	PG 3
135	670	425	BAETU06076500				665		



**Keramik-Aufsatzbecken**

**Ideal Standard Strada II**

Weiß Glanz (01)

mit Armaturbohrung und integriertem Überlauf

**Waschtisch muss an der Wand befestigt werden.**

**Neu!**

Höhe	Breite	Tiefe	Bestell-Text	Anschlag	Korpusausführung	EEK	PG 1	PG 2	PG 3
130	500	400	BAEI76T2966				1850		

## Aufsatzbecken für Glasplatten



**Keramik-Aufsatzbecken**  
**Ideal Standard Strada II**  
 Weiß Glanz (01)  
 mit Armaturbohrung und integriertem Überlauf

**Waschtisch muss an der Wand befestigt werden.**

Neu!

Höhe	Breite	Tiefe	Bestell-Text	Anschlag	Korpusausführung	EEK	PG 1	PG 2	PG 3
130	600	400	BAEI77T2998				2085		



**Keramik-Aufsatzbecken**  
**Trend**  
 Weiß Glanz (01)  
 mit Armaturbohrung inkl. Zwangsablauf

Neu!

Höhe	Breite	Tiefe	Bestell-Text	Anschlag	Korpusausführung	EEK	PG 1	PG 2	PG 3
135	425	425	BAE006S42501				620		



**Keramik-Aufsatzbecken**  
**Trend**  
 Weiß Glanz (01)  
 mit Armaturbohrung inkl. Zwangsablauf

Neu!

Höhe	Breite	Tiefe	Bestell-Text	Anschlag	Korpusausführung	EEK	PG 1	PG 2	PG 3
90	400	400	BAE007S40001				475		



**Keramik-Aufsatzbecken**  
**Trend**  
 Weiß Glanz (01)  
 mit Armaturbohrung links  
 inkl. Zwangsablauf

Neu!

Höhe	Breite	Tiefe	Bestell-Text	Anschlag	Korpusausführung	EEK	PG 1	PG 2	PG 3
144	600	398	BAE008S60001				630		



**Emaile-Aufsatzbecken**  
**Kaldewei - PURO**  
 Weiß Glanz (01)  
 mit Armaturbohrung und integriertem Überlauf

**Waschtisch muss an der Wand befestigt werden.**

Neu!

Höhe	Breite	Tiefe	Bestell-Text	Anschlag	Korpusausführung	EEK	PG 1	PG 2	PG 3
120	460	460	BAEKA073156				2070		



**Emaile-Aufsatzbecken**  
**Kaldewei - PURO**  
 Weiß Glanz (01)  
 mit Armaturbohrung und integriertem Überlauf

**Waschtisch muss an der Wand befestigt werden.**

Neu!

Höhe	Breite	Tiefe	Bestell-Text	Anschlag	Korpusausführung	EEK	PG 1	PG 2	PG 3
120	600	460	BAEKA083157				2685		

**Aufsatzbecken für Glasplatten**



**Emaile-Aufsatzbecken**  
**Kaldewei - PURO**  
 Weiß Glanz (01)  
 mit Armaturbohrung und integriertem Überlauf

**Neu!**

**Waschtisch muss an der Wand befestigt werden.**

Höhe	Breite	Tiefe	Bestell-Text	Anschlag	Korpusausführung	EEK	PG 1	PG 2	PG 3
120	900	460	BAEKA093158				3810		

## Glas-Waschtischplattenbreite 770

**Waschtischplatte**  
 Glas Optiwhite  
 inkl. Ausschnitt für Aufsatzbecken  
 von unten weiß (G03) oder schwarz (G10) lackiert



**Bitte Farbe angeben!**

Höhe	Breite	Tiefe	Bestell-Text	Anschlag	KorpUSAusführung	EEK	PG 1	PG 2	PG 3
12	770	500	PME127750G03				798		
12	770	500	PME127750G10				798		

**Waschtischunterschrank**  
 mit Siphonausschnitt  
 2 Auszüge

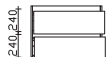

Höhe	Breite	Tiefe	Bestell-Text	Anschlag	KorpUSAusführung	EEK	PG 1	PG 2	PG 3
542	750	490	W01PMEX75		Comfort E		1226	1330	

## Glas-Waschtischplattenbreite 920

**Waschtischplatte**  
 Glas Optiwhite  
 inkl. Ausschnitt für Aufsatzbecken  
 von unten weiß (G03) oder schwarz (G10) lackiert



**Bitte Farbe angeben!**

Höhe	Breite	Tiefe	Bestell-Text	Anschlag	KorpUSAusführung	EEK	PG 1	PG 2	PG 3
12	920	500	PME129250G03				898		
12	920	500	PME129250G10				898		

**Waschtischunterschrank**  
 mit Siphonausschnitt  
 2 Auszüge

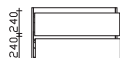

Höhe	Breite	Tiefe	Bestell-Text	Anschlag	KorpUSAusführung	EEK	PG 1	PG 2	PG 3
542	900	490	W01PMEX90		Comfort E		1282	1406	

## Glas-Waschtischplattenbreite 1070

**Waschtischplatte**

Glas Optiwhite  
inkl. Ausschnitt für Aufsatzbecken (links)  
von unten weiß (G03) oder schwarz (G10) lackiert



**Bitte Farbe angeben!**

Höhe	Breite	Tiefe	Bestell-Text	Anschlag	Korpusausführung	EEK	PG 1	PG 2	PG 3
12	1070	500	PLE121050G03				1348		
12	1070	500	PLE121050G10				1348		

**Waschtischunterschrank**

mit Siphonausschnitt links  
2 Auszüge

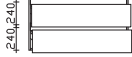

Höhe	Breite	Tiefe	Bestell-Text	Anschlag	Korpusausführung	EEK	PG 1	PG 2	PG 3
542	1050	490	W01PLEX10L		Comfort E		1360	1510	

**Waschtischplatte**

Glas Optiwhite  
inkl. Ausschnitt für Aufsatzbecken (rechts)  
von unten weiß (G03) oder schwarz (G10) lackiert



**Bitte Farbe angeben!**

Höhe	Breite	Tiefe	Bestell-Text	Anschlag	Korpusausführung	EEK	PG 1	PG 2	PG 3
12	1070	500	PRE121050G03				1348		
12	1070	500	PRE121050G10				1348		

**Waschtischunterschrank**

mit Siphonausschnitt rechts  
2 Auszüge



Höhe	Breite	Tiefe	Bestell-Text	Anschlag	Korpusausführung	EEK	PG 1	PG 2	PG 3
542	1050	490	W01PREX10R		Comfort E		1360	1510	

## Glas-Waschtischplattenbreite 1370

**Waschtischplatte**  
 Glas Optiwhite  
 inkl. Ausschnitt für Aufsatzbecken  
 von unten weiß (G03) oder schwarz (G10) lackiert



**Bitte Farbe angeben!**

Höhe	Breite	Tiefe	Bestell-Text	Anschlag	Korpuserausführung	EEK	PG 1	PG 2	PG 3
12	1370	500	PME121350G03				1228		
12	1370	500	PME121350G10				1228		

**Waschtischunterschrank**  
 mit Siphonausschnitt  
 6 Auszüge

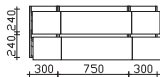

Höhe	Breite	Tiefe	Bestell-Text	Anschlag	Korpuserausführung	EEK	PG 1	PG 2	PG 3
542	1350	490	W01PMEX13		Comfort E		3324	3518	

## Glas-Waschtischplattenbreite 1520

**Waschtischplatte**  
 Glas Optiwhite  
 inkl. 2 Ausschnitte für 2 Aufsatzbecken  
 von unten weiß (G03) oder schwarz (G10) lackiert

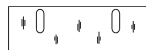

**Bitte Farbe angeben!**

Höhe	Breite	Tiefe	Bestell-Text	Anschlag	Korpuserausführung	EEK	PG 1	PG 2	PG 3
12	1520	500	PMD121550G03				1890		
12	1520	500	PMD121550G10				1890		

**Waschtischunterschrank**  
 mit Siphonausschnitt  
 4 Auszüge

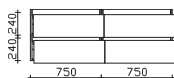

Höhe	Breite	Tiefe	Bestell-Text	Anschlag	Korpuserausführung	EEK	PG 1	PG 2	PG 3
542	1500	490	W01PMDX15		Comfort E		2440	2655	



**variable Glas-Waschtischplatte**

Variabel in der Breite von 770 bis 2000 mm und in der Tiefe von 400 bis 600 mm,  
 Bestellbeispiel: PVS122050G\_\_\_\_(Farbkürzel)-\_\_\_\_\_(Gesamtbreite in mm)

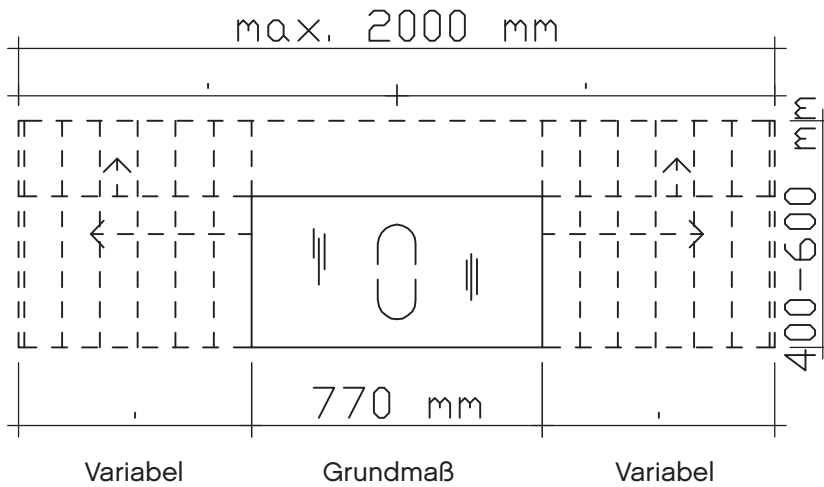

**Waschtischplatte**  
 Glas Optiwhite  
 variable Breite 771-2000 mm  
 von unten weiß (G03) oder schwarz (G10) lackiert

**Ausschnitt separat bestellen.**  
**Bitte Breite angeben!**

Höhe	Breite	Tiefe	Bestell-Text	EEK	PG 1	PG 2	PG 3
12	770	500	PVS122050G03-____	Grundwert	940		
12	770-2000	500		Aufpreis je angefangene 100 mm	100		
12	770	500	PVS122050G10-____	Grundwert	940		
12	770-2000	500		Aufpreis je angefangene 100 mm	100		

**Aufpreis Tiefenanpassung**  
**Aufpreis Ausschnitt**

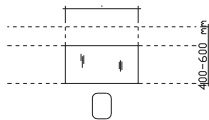

**Bitte für die jeweilige Sonderanfertigung relevante Maße, wie Breite/Tiefe/Radius inkl. Ausschnittposition mit dazugehöriger Skizze, angeben!**

Höhe	Breite	Tiefe	Bestell-Text	Anschlag	Korpusausführung	EEK	PG 1	PG 2	PG 3
			PVSGTIEF-____				360		
			PVSGAUS-____				216		

**Auch als Doppelwaschtisch lieferbar!**  
**Die Positionierung der Ausschnitte ist frei wählbar!**

**variable Glas-Waschtischplatte**

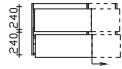

Waschtischunterschrank  
mit Siphonausschnitt  
2 Auszüge

Bitte Breite und Tiefe angeben!

Höhe	Breite	Tiefe	Bestell-Text	Anschlag	Korpuserausführung	EEK	PG 1	PG 2	PG 3
542	600-900	390-590	W01PVSXV1		Comfort E		1325	1450	
542	900-1200	390-590	W01PVSXV2		Comfort E		1425	1590	

## Bearbeitungsmöglichkeiten

### Glaswaschtisch Aussenrundung



Bitte Radius angeben  
 Bestellbeispiel: BVGARUND-(Radius in mm)  
 Bei Bestellung Skizze mit Maßangaben erforderlich!

Höhe	Breite	Tiefe	Bestell-Text	Anschlag	Korpusausführung	EEK	PG 1	PG 2	PG 3
			BVGARUND-_____				105		

### Glaswaschtisch Innenrundung



Bitte Radius und ggf. weitere Abmessungen angeben  
 Mindestradius 15 mm  
 Bestellbeispiel: BVGIRUND-(Radius in mm)  
 Bei Bestellung Skizze mit Maßangaben erforderlich!

Höhe	Breite	Tiefe	Bestell-Text	Anschlag	Korpusausführung	EEK	PG 1	PG 2	PG 3
			BVGIRUND-_____				105		

### Glaswaschtisch Ausklinkung



Bitte Abmessungen angeben!  
 Innenradius: 15 mm  
 Bestellbeispiel: BVGAUSKL-(Radius in mm)  
 Bei Bestellung Skizze mit Maßangaben erforderlich!

Höhe	Breite	Tiefe	Bestell-Text	Anschlag	Korpusausführung	EEK	PG 1	PG 2	PG 3
			BVGAUSKL-_____				155		

### Glaswaschtisch Abschrägung



Bitte Abmessungen angeben!  
 Bestellbeispiel: BVGABSCHR-(Breite/Tiefe in mm)  
 Bei Bestellung Skizze mit Maßangaben erforderlich!

Höhe	Breite	Tiefe	Bestell-Text	Anschlag	Korpusausführung	EEK	PG 1	PG 2	PG 3
			BVGABSCHR-_____				105		

## Aufsatzbecken für Waschtischplatten



### Mineralmarmor-Aufsatzbecken

zum Einlassen in die, Waschtischplatte  
mit Armaturbohrung inkl. Zwangsablauf

**Waschtischplattentiefe mind. 500 mm**

**Aufsatzbecken nicht zum Einsatz mit beleuchteter Waschtischplatte geeignet!**

Höhe	Breite	Tiefe	Bestell-Text	Anschlag	Korpusausführung	EEK	PG 1	PG 2	PG 3
25	602	402	BHE003M60201				558		



### Keramik-Aufsatzbecken

zum Einlassen in die, Waschtischplatte  
mit Armaturbohrung inkl. Zwangsablauf

**Waschtischplattentiefe mind. 500 mm**

**Aufsatzbecken nicht zum Einsatz mit beleuchteter Waschtischplatte geeignet!**

Höhe	Breite	Tiefe	Bestell-Text	Anschlag	Korpusausführung	EEK	PG 1	PG 2	PG 3
50	600	400	BAE013S60001				886		



### Keramik-Aufsatzbecken

Keramag **Renova Nr.1 Plan**

Weiß (01)

mit Armaturbohrung und integriertem Überlauf

**Waschtisch muss an der Wand befestigt werden.**

Höhe	Breite	Tiefe	Bestell-Text	Anschlag	Korpusausführung	EEK	PG 1	PG 2	PG 3
120	550	440	SWT225155-K141				705		



### Keramik-Aufsatzbecken

Keramag **Renova Nr.1 Plan**

Weiß (01)

mit Armaturbohrung und integriertem Überlauf

**Waschtisch muss an der Wand befestigt werden.**

Höhe	Breite	Tiefe	Bestell-Text	Anschlag	Korpusausführung	EEK	PG 1	PG 2	PG 3
120	600	480	SWT225160-K142				730		



### Keramik-Aufsatzbecken

Keramag **Renova Nr.1 Plan**

Weiß (01)

mit Armaturbohrung und integriertem Überlauf

**Waschtisch muss an der Wand befestigt werden.**

Höhe	Breite	Tiefe	Bestell-Text	Anschlag	Korpusausführung	EEK	PG 1	PG 2	PG 3
120	650	480	SWT225165-K143				802		



### Keramik-Aufsatzbecken

**SET-UP**

Weiß (01)

mit Armaturbohrung und integriertem Überlauf

**Waschtisch muss an der Wand befestigt werden.**

Höhe	Breite	Tiefe	Bestell-Text	Anschlag	Korpusausführung	EEK	PG 1	PG 2	PG 3
75	410	400	SWT-SETUP41AL06				1072		

## Aufsatzbecken für Waschtischplatten



**Keramik-Aufsatzbecken**

**SET-UP**

Weiß (01)

mit Armaturbohrung und integriertem Überlauf

**Waschtisch muss an der Wand befestigt werden.**

Höhe	Breite	Tiefe	Bestell-Text	Anschlag	Korpusausführung	EEK	PG 1	PG 2	PG 3
75	610	400	SWT-SETUP61AL08				1232		



**Emaile-Aufsatzbecken**

**Kaldewei - PURO**

Weiß (01)

mit Armaturbohrung und integriertem Überlauf

Höhe	Breite	Tiefe	Bestell-Text	Anschlag	Korpusausführung	EEK	PG 1	PG 2	PG 3
40	460	460	EWT3153-KA01				1854		



**Emaile-Aufsatzbecken**

**Kaldewei - PURO**

Weiß (01)

mit Armaturbohrung und integriertem Überlauf

Höhe	Breite	Tiefe	Bestell-Text	Anschlag	Korpusausführung	EEK	PG 1	PG 2	PG 3
40	600	460	EWT3154-KA02				2404		



**Keramik-Aufsatzbecken**

**PRUA**

Weiß (01)

mit Armaturbohrung und integriertem Überlauf

**Waschtisch muss an der Wand befestigt werden.**

Höhe	Breite	Tiefe	Bestell-Text	Anschlag	Korpusausführung	EEK	PG 1	PG 2	PG 3
150	650	450	SWTPRU265-AC11				1124		



**Keramik-Aufsatzbecken**

**PRUA**

Weiß (01)

mit Armaturbohrung und integriertem Überlauf

**Waschtisch muss an der Wand befestigt werden.**

Höhe	Breite	Tiefe	Bestell-Text	Anschlag	Korpusausführung	EEK	PG 1	PG 2	PG 3
150	750	450	SWTPRU275-AC12				1274		



**Keramik-Aufsatzbecken**

**ELEGANCE Squared**

Weiß (01)

mit Armaturbohrung  
inkl. Siebventil als Zwangsablauf

**Waschtisch muss an der Wand befestigt werden.**

Höhe	Breite	Tiefe	Bestell-Text	Anschlag	Korpusausführung	EEK	PG 1	PG 2	PG 3
130	500	450	SWTEQA50M-AC04				1198		

## Aufsatzbecken für Waschtischplatten



**Keramik-Aufsatzbecken**  
**ELEGANCE Squared**  
 Weiß (01)  
 mit Armaturbohrung  
 inkl. Siebventil als Zwangsablauf

**Waschtisch muss an der Wand befestigt werden.**

Höhe	Breite	Tiefe	Bestell-Text	Anschlag	Korpusausführung	EEK	PG 1	PG 2	PG 3
130	600	450	SWTEQA60M-AC05				1358		



**Keramik-Aufsatzbecken**  
 Villeroy & Boch - **VENTICELLO**  
 Weiß (01)  
 mit Armaturbohrung und integriertem Überlauf

**Waschtisch muss an der Wand befestigt werden.**

Höhe	Breite	Tiefe	Bestell-Text	Anschlag	Korpusausführung	EEK	PG 1	PG 2	PG 3
15	600	500	SWT4124G6-V150				1550		



**Keramik-Aufsatzbecken**  
 Keramag **iCon**  
 Weiß (01)  
 mit Armaturbohrung und integriertem Überlauf

**Waschtisch muss an der Wand befestigt werden.**

Höhe	Breite	Tiefe	Bestell-Text	Anschlag	Korpusausführung	EEK	PG 1	PG 2	PG 3
90	600	485	SWT124560-K139				1175		



**Keramik-Aufsatzbecken**  
 Keramag **iCon**  
 Weiß (01)  
 mit Armaturbohrung und integriertem Überlauf

**Waschtisch muss an der Wand befestigt werden.**

Höhe	Breite	Tiefe	Bestell-Text	Anschlag	Korpusausführung	EEK	PG 1	PG 2	PG 3
90	750	485	SWT124575-K140				1880		



**Keramik-Aufsatzbecken**  
 Weiß Glanz (01)  
 mit Armaturbohrung inkl. Zwangsablauf

**Neu!**

Höhe	Breite	Tiefe	Bestell-Text	Anschlag	Korpusausführung	EEK	PG 1	PG 2	PG 3
135	670	425	BAETU06076500				665		



**Keramik Aufsatzbecken**  
**Ideal Standard Connect Air Cube**  
 Weiß Glanz (01)  
 mit Armaturbohrung und integriertem Überlauf

**Waschtisch muss an der Wand befestigt werden.**

**Neu!**

Höhe	Breite	Tiefe	Bestell-Text	Anschlag	Korpusausführung	EEK	PG 1	PG 2	PG 3
100	500	450	BAEI68E0301				720		

## Aufsatzbecken für Waschtischplatten



**Keramik Aufsatzbecken**  
**Ideal Standard Connect Air Cube**  
 Weiß Glanz (01)  
 mit Armaturbohrung und integriertem Überlauf

Waschtisch muss an der Wand befestigt werden.

Neu!

Höhe	Breite	Tiefe	Bestell-Text	Anschlag	Korpusausführung	EEK	PG 1	PG 2	PG 3
100	600	460	BAEI70E0298				818		



**Keramik-Aufsatzbecken**  
**Ideal Standard Strada II**  
 Weiß Glanz (01)  
 mit Armaturbohrung und integriertem Überlauf

Waschtisch muss an der Wand befestigt werden.

Neu!

Höhe	Breite	Tiefe	Bestell-Text	Anschlag	Korpusausführung	EEK	PG 1	PG 2	PG 3
130	500	400	BAEI76T2966				1850		



**Keramik-Aufsatzbecken**  
**Ideal Standard Strada II**  
 Weiß Glanz (01)  
 mit Armaturbohrung und integriertem Überlauf

Waschtisch muss an der Wand befestigt werden.

Neu!

Höhe	Breite	Tiefe	Bestell-Text	Anschlag	Korpusausführung	EEK	PG 1	PG 2	PG 3
130	600	400	BAEI77T2998				2085		



**Keramik-Aufsatzbecken**  
**Trend**  
 Weiß Glanz (01)  
 mit Armaturbohrung inkl. Zwangsablauf

Neu!

Höhe	Breite	Tiefe	Bestell-Text	Anschlag	Korpusausführung	EEK	PG 1	PG 2	PG 3
135	425	425	BAE006S42501				620		



**Keramik-Aufsatzbecken**  
**Trend**  
 Weiß Glanz (01)  
 mit Armaturbohrung inkl. Zwangsablauf

Neu!

Höhe	Breite	Tiefe	Bestell-Text	Anschlag	Korpusausführung	EEK	PG 1	PG 2	PG 3
90	400	400	BAE007S40001				475		



**Keramik-Aufsatzbecken**  
**Trend**  
 Weiß Glanz (01)  
 mit Armaturbohrung links  
 inkl. Zwangsablauf

Neu!

Höhe	Breite	Tiefe	Bestell-Text	Anschlag	Korpusausführung	EEK	PG 1	PG 2	PG 3
144	600	398	BAE008S60001				630		

## Aufsatzbecken für Waschtischplatten



**Emaile-Aufsatzbecken**  
**Kaldewei - PURO**  
 Weiß Glanz (01)  
 mit Armaturbohrung und integriertem Überlauf

**Waschtisch muss an der Wand befestigt werden.**

**Neu!**

Höhe	Breite	Tiefe	Bestell-Text	Anschlag	Korpusauführung	EEK	PG 1	PG 2	PG 3
40	900	460	BAEKA033155				3810		



**Emaile-Aufsatzbecken**  
**Kaldewei - PURO**  
 Weiß Glanz (01)  
 mit Armaturbohrung und integriertem Überlauf

**Waschtisch muss an der Wand befestigt werden.**

**Neu!**

Höhe	Breite	Tiefe	Bestell-Text	Anschlag	Korpusauführung	EEK	PG 1	PG 2	PG 3
14	460	460	BAEKA043150				2070		



**Emaile-Aufsatzbecken**  
**Kaldewei - PURO**  
 Weiß Glanz (01)  
 mit Armaturbohrung und integriertem Überlauf

**Waschtisch muss an der Wand befestigt werden.**

**Neu!**

Höhe	Breite	Tiefe	Bestell-Text	Anschlag	Korpusauführung	EEK	PG 1	PG 2	PG 3
14	600	460	BAEKA053151				2685		



**Emaile-Aufsatzbecken**  
**Kaldewei - PURO**  
 Weiß Glanz (01)  
 mit Armaturbohrung und integriertem Überlauf

**Waschtisch muss an der Wand befestigt werden.**

**Neu!**

Höhe	Breite	Tiefe	Bestell-Text	Anschlag	Korpusauführung	EEK	PG 1	PG 2	PG 3
14	900	460	BAEKA063152				3810		



**Emaile-Aufsatzbecken**  
**Kaldewei - PURO**  
 Weiß Glanz (01)  
 mit Armaturbohrung und integriertem Überlauf

**Waschtisch muss an der Wand befestigt werden.**

**Neu!**

Höhe	Breite	Tiefe	Bestell-Text	Anschlag	Korpusauführung	EEK	PG 1	PG 2	PG 3
120	460	460	BAEKA073156				2070		



**Emaile-Aufsatzbecken**  
**Kaldewei - PURO**  
 Weiß Glanz (01)  
 mit Armaturbohrung und integriertem Überlauf

**Waschtisch muss an der Wand befestigt werden.**

**Neu!**

Höhe	Breite	Tiefe	Bestell-Text	Anschlag	Korpusauführung	EEK	PG 1	PG 2	PG 3
120	600	460	BAEKA083157				2685		



## Aufsatzbecken für Waschtischplatten



**Emaile-Aufsatzbecken**

**Kaldewei - PURO**

Weiß Glanz (01)

mit Armaturbohrung und integriertem Überlauf

**Waschtisch muss an der Wand befestigt werden.**

**Neu!**

Höhe	Breite	Tiefe	Bestell-Text	Anschlag	Korpusausführung	EEK	PG 1	PG 2	PG 3
120	900	460	BAEKA093158				3810		

## Waschtischplattenbreite 770

**Waschtischplatte**  
 Verbundplatte mit Schichtstoff belegt  
 inkl. Ausschnitt für Aufsatzbecken  
 erhältlich in den Stärken: 18 mm und 40 mm



**Bitte Dekor angeben!**

**Bestell-Text**

Höhe	Breite	Tiefe	Anschlag	Korpuserausführung	EEK	PG 1	PG 2	PG 3
18	770	500				350		
40	770	500				372		

**Waschtischplatte**  
 Verbundplatte mit Schichtstoff belegt  
 inkl. Ausschnitt für Aufsatzbecken  
 mit 3-seitig beleuchteter Kante  
 12V LED, LM LED, 5W/lfm



**Bitte Dekor angeben!**

**Achtung: Waschtischplatte nur als 40mm Platte erhältlich, Kantendekor immer anthrazit gebürstet mit 2 Linien!**

**Bestell-Text**

Höhe	Breite	Tiefe	Anschlag	Korpuserausführung	EEK	PG 1	PG 2	PG 3
40	770	500			A++-A(1)	995		

**Waschtischunterschrank**  
 mit Siphonausschnitt  
 2 Auszüge

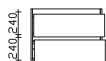

**Bestell-Text**

Höhe	Breite	Tiefe	Anschlag	Korpuserausführung	EEK	PG 1	PG 2	PG 3
542	750	490		Comfort E		1226	1330	

## Waschtischplattenbreite 920

**Waschtischplatte**  
 Verbundplatte mit Schichtstoff belegt  
 inkl. 2 Ausschnitte für 2 Aufsatzbecken  
 erhältlich in den Stärken: 18 mm und 40 mm



**Bitte Dekor angeben!**

**Bestell-Text**

Höhe	Breite	Tiefe	Anschlag	Korpuserausführung	EEK	PG 1	PG 2	PG 3
18	920	500				394		
40	920	500				420		

**Waschtischplatte**  
 Verbundplatte mit Schichtstoff belegt  
 inkl. Ausschnitt für Aufsatzbecken  
 mit 3-seitig beleuchteter Kante  
 12V LED, LM LED, 5W/lfm



**Bitte Dekor angeben!**

**Achtung: Waschtischplatte nur als 40mm Platte erhältlich, Kantendekor immer anthrazit gebürstet mit 2 Linien!**

**Bestell-Text**

Höhe	Breite	Tiefe	Anschlag	Korpuserausführung	EEK	PG 1	PG 2	PG 3
40	920	500			A++-A(1)	1055		

**Waschtischunterschrank**  
 mit Siphonausschnitt  
 2 Auszüge

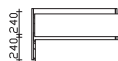

**Bestell-Text**

Höhe	Breite	Tiefe	Anschlag	Korpuserausführung	EEK	PG 1	PG 2	PG 3
542	900	490		Comfort E		1282	1406	

# Waschtischplattenbreite 1070



**Waschtischplatte**  
 Verbundplatte mit Schichtstoff belegt  
 inkl. Ausschnitt für Aufsatzbecken  
 Beckenausschnitt links  
 erhältlich in den Stärken: 18 mm und 40 mm

**Bitte Dekor angeben!**

Höhe	Breite	Tiefe	Bestell-Text	Anschlag	Korpusausführung	EEK	PG 1	PG 2	PG 3
18	1070	500	PLE181050H				426		
40	1070	500	PLE401050H				460		



**Waschtischplatte**  
 Verbundplatte mit Schichtstoff belegt, inkl. Ausschnitt für Aufsatzbecken  
 Beckenausschnitt links  
 mit 3-seitig beleuchteter Kante, 12V LED, LM LED, 5W/lfm

**Bitte Dekor angeben!**  
**Achtung: Wachtischplatte nur als 40mm Platte erhältlich,**  
**Kantendekor immer anthrazit gebürstet mit 2 Linien!**

Höhe	Breite	Tiefe	Bestell-Text	Anschlag	Korpusausführung	EEK	PG 1	PG 2	PG 3
40	1070	500	PL1401050H			A++-A(1)	1115		

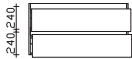

**Waschtischunterschrank**  
 mit Siphonausschnitt links  
 2 Auszüge

Höhe	Breite	Tiefe	Bestell-Text	Anschlag	Korpusausführung	EEK	PG 1	PG 2	PG 3
542	1050	490	W01PLEX10L		Comfort E		1360	1510	

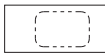

**Waschtischplatte**  
 Verbundplatte mit Schichtstoff belegt  
 inkl. Ausschnitt für Aufsatzbecken  
 Beckenausschnitt rechts  
 erhältlich in den Stärken: 18 mm und 40 mm

**Bitte Dekor angeben!**

Höhe	Breite	Tiefe	Bestell-Text	Anschlag	Korpusausführung	EEK	PG 1	PG 2	PG 3
18	1070	500	PRE181050H				426		
40	1070	500	PRE401050H				460		



**Waschtischplatte**  
 Verbundplatte mit Schichtstoff belegt  
 inkl. Ausschnitt für Aufsatzbecken, Beckenausschnitt rechts  
 mit 3-seitig beleuchteter Kante, 12V LED, LM LED, 5W/lfm

**Bitte Dekor angeben!**  
**Achtung: Wachtischplatte nur als 40mm Platte erhältlich,**  
**Kantendekor immer anthrazit gebürstet mit 2 Linien!**

Höhe	Breite	Tiefe	Bestell-Text	Anschlag	Korpusausführung	EEK	PG 1	PG 2	PG 3
40	1070	500	PR1401050H			A++-A(1)	1115		



**Waschtischunterschrank**  
 mit Siphonausschnitt rechts  
 2 Auszüge

Höhe	Breite	Tiefe	Bestell-Text	Anschlag	Korpusausführung	EEK	PG 1	PG 2	PG 3
542	1050	490	W01PREX10R		Comfort E		1360	1510	

## Waschtischplattenbreite 1370

**Waschtischplatte**

Verbundplatte mit Schichtstoff belegt  
inkl. Ausschnitt für Aufsatzbecken  
erhältlich in den Stärken: 18 mm und 40 mm

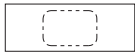

**Bitte Dekor angeben!**

Höhe	Breite	Tiefe	Bestell-Text	Anschlag	Korpuserausführung	EEK	PG 1	PG 2	PG 3
18	1370	500	PME181350H				510		
40	1370	500	PME401350H				550		

**Waschtischplatte**

Verbundplatte mit Schichtstoff belegt  
inkl. Ausschnitt für Aufsatzbecken  
mit 3-seitig beleuchteter Kante  
12V LED, LM LED, 5W/lfm

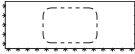

**Bitte Dekor angeben!**

**Achtung: Waschtischplatte nur als 40mm Platte erhältlich,  
Kantendekor immer anthrazit gebürstet mit 2 Linien!**

Höhe	Breite	Tiefe	Bestell-Text	Anschlag	Korpuserausführung	EEK	PG 1	PG 2	PG 3
40	1370	500	PM1401350H			A++-A(1)	1232		

**Waschtischunterschrank**

mit Siphonausschnitt  
6 Auszüge

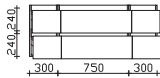

Höhe	Breite	Tiefe	Bestell-Text	Anschlag	Korpuserausführung	EEK	PG 1	PG 2	PG 3
542	1350	490	W01PMEX13		Comfort E		3324	3518	

## Waschtischplattenbreite 1520

**Waschtischplatte**

Verbundplatte mit Schichtstoff belegt  
inkl. 2 Ausschnitte für 2 Aufsatzbecken  
erhältlich in den Stärken: 18 mm und 40 mm



**Bitte Dekor angeben!**

Höhe	Breite	Tiefe	Bestell-Text	Anschlag	Korpuserausführung	EEK	PG 1	PG 2	PG 3
18	1520	500	PMD181550H				566		
40	1520	500	PMD401550H				612		

**Waschtischplatte**

Verbundplatte mit Schichtstoff belegt  
inkl. 2 Ausschnitte für 2 Aufsatzbecken  
mit 3-seitig beleuchteter Kante  
12V LED, LM LED, 5W/lfm



**Bitte Dekor angeben!**

**Achtung: Waschtischplatte nur als 40mm Platte erhältlich,  
Kantendekor immer anthrazit gebürstet mit 2 Linien!**

Höhe	Breite	Tiefe	Bestell-Text	Anschlag	Korpuserausführung	EEK	PG 1	PG 2	PG 3
40	1520	500	PM2401550H			A++-A(1)	1292		

**Waschtischunterschrank**

mit Siphonausschnitt  
4 Auszüge

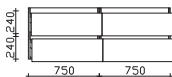

Höhe	Breite	Tiefe	Bestell-Text	Anschlag	Korpuserausführung	EEK	PG 1	PG 2	PG 3
542	1500	490	W01PMDX15		Comfort E		2440	2655	

# Waschtischplatten - variable Breite und Tiefe

Variabel in der Breite von 600 bis 2600 mm und in der Tiefe von 400 bis 700 mm  
 Bestellbeispiel: PVS182650H-\_\_\_\_\_(Breite/Tiefe in mm)-(Dekor)

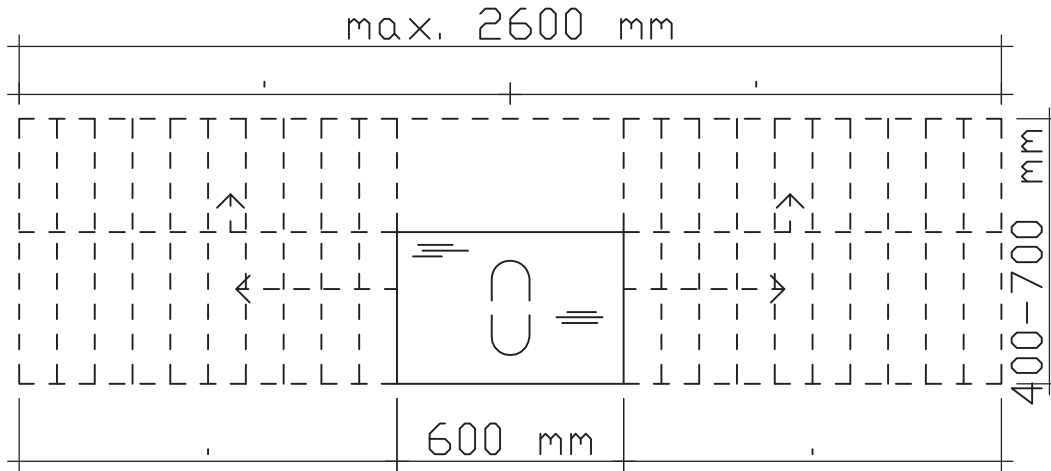

**Waschtischplatte variabel**  
 Verbundplatte mit Schichtstoff belegt  
 variable Breite 600-2600 mm  
 erhältlich in den Stärken: 18 mm und 40 mm

**Die Waschtischplatte muss alle 500 mm abgestützt werden.**  
**Zusätzliche Trägerkonsolen WTK-300 oder WTK-410 im Zubehör.**  
**Bitte Breite und Dekor angeben!**

Höhe	Breite	Tiefe	Bestell-Text	EEK	PG 1	PG 2	PG 3
18	600	500	PVS182650H-____	Grundwert	300		
18	600-2600	500		Aufpreis je angefangene 100 mm	48		
40	600	500	PVS402650H-____	Grundwert	335		
40	600-2600	500		Aufpreis je angefangene 100 mm	54		

**Aufpreis Tiefenanpassung Aufpreis Ausschnitt**

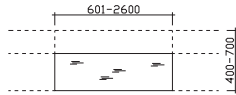

**Tiefenanpassung bitte separat bestellen! Tiefe: 400mm - 700mm möglich**  
**Bestellbeispiel: PVSHTIEF-Tiefe in mm**  
**Ausschnitt separat bestellen.**  
**Bestellbeispiel: PVSHAUS-Breite/Tiefe in mm**  
**Für Doppelwaschplatz bitte 2 Ausschnitte bestellen!**  
**Bitte Skizze für Ausschnittposition beifügen!**

Höhe	Breite	Tiefe	Bestell-Text	Anschlag	Korpusausführung	EEK	PG 1	PG 2	PG 3
			PVSHTIEF-____				98		
			PVSHAUS-____				48		

**Waschtisch-Blendrahmen**  
 variable Breite und Tiefe

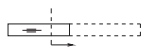

**Bitte für die jeweilige Sonderanfertigung**  
**Breite und Tiefe angeben!**

Höhe	Breite	Tiefe	Bestell-Text	Anschlag	Korpusausführung	EEK	PG 1	PG 2	PG 3
126	600-1400	200-600	PVSHWTV-____				250		

**Auch als Doppelwaschtisch lieferbar!**  
**Die Positionierung der Ausschnitte ist frei wählbar!**

## Waschtischplatten - variable Breite und Tiefe

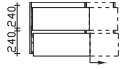

Waschtischunterschrank  
mit Siphonausschnitt  
2 Auszüge

Bitte Breite und Tiefe angeben!

Höhe	Breite	Tiefe	Bestell-Text	Anschlag	KorpUSAusführung	EEK	PG 1	PG 2	PG 3
542	600-900	390-590	W01PVSV1		Comfort E		1325	1450	
542	900-1200	390-590	W01PVSV2		Comfort E		1425	1590	

## Bearbeitungsmöglichkeiten

**Aufpreis Außenrundung**  
Mindestradius 50mm



Bitte für die jeweilige Sonderanfertigung relevante Maße, wie Breite/Tiefe/Radius inkl. Ausschnittposition mit dazugehöriger Skizze, angeben!  
**Achtung: Diese Bearbeitungsmöglichkeit kann NICHT bei Waschtischplatten mit beleuchteter Kante angewendet werden!**

Höhe	Breite	Tiefe	Bestell-Text	Anschlag	Korpusausführung	EEK	PG 1	PG 2	PG 3
			PVSHARUND				68		

**Aufpreis Innenrundung**



Bitte für die jeweilige Sonderanfertigung relevante Maße, wie Breite/Tiefe/Radius inkl. Ausschnittposition mit dazugehöriger Skizze, angeben!  
Mindestradius: R100  
**Achtung: Diese Bearbeitungsmöglichkeit kann NICHT bei Waschtischplatten mit beleuchteter Kante angewendet werden!**

Höhe	Breite	Tiefe	Bestell-Text	Anschlag	Korpusausführung	EEK	PG 1	PG 2	PG 3
			PVSHIRUND				68		

**Aufpreis Abschrägung**



Bitte Abmessungen angeben!  
Bei Bestellung Skizze mit Maßangaben erforderlich!  
**Achtung: Diese Bearbeitungsmöglichkeit kann NICHT bei Waschtischplatten mit beleuchteter Kante angewendet werden!**

Höhe	Breite	Tiefe	Bestell-Text	Anschlag	Korpusausführung	EEK	PG 1	PG 2	PG 3
			PVSHABSCHR				68		

**Aufpreis Ausklinkung**



Bitte Abmessungen und Innenradius angeben (Innenradius mind. 60mm)  
Bei Bestellung Skizze mit Maßangaben erforderlich.  
**Achtung: Diese Bearbeitungsmöglichkeit kann NICHT bei Waschtischplatten mit beleuchteter Kante angewendet werden!**

Höhe	Breite	Tiefe	Bestell-Text	Anschlag	Korpusausführung	EEK	PG 1	PG 2	PG 3
			PVSHAUSKL-_____				68		

# Waschtischplatten - variabel mit 3-seitig beleuchteter Kante

Variabel in der Breite von 600 bis 2600 mm und in der Tiefe von 400 bis 700 mm  
 Bestellbeispiel: PV9402650H-\_\_\_\_\_ (Breite/Tiefe in mm)-(Dekor)

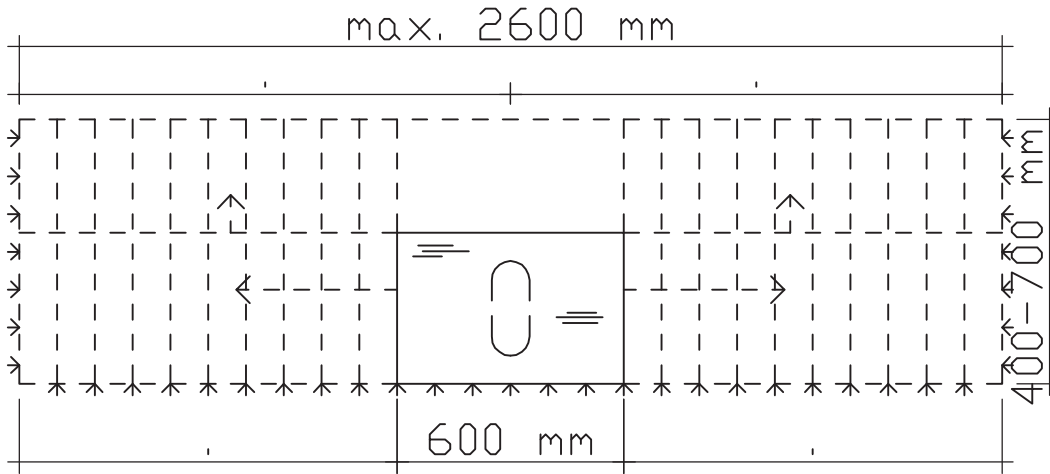

**Waschtischplatte variabel**

Verbundplatte mit Schichtstoff belegt  
 variable Breite 600-2600 mm  
 mit 3-seitig beleuchteter Kante, 12V LED, LM LED, 5W/lfm

**Bitte Breite und Dekor angeben!**

Die Waschtischplatte muss alle 500 mm abgestützt werden.  
 Zusätzliche Trägerkonsolen WTK-300 oder WTK-410 im Zubehör.  
 Achtung: Waschtischplatte nur als 40mm Platte erhältlich,  
 Kantendekor immer anthrazit gebürstet mit 2 Linien!

Höhe	Breite	Tiefe	Bestell-Text	Anschlag	Korpusausführung	EEK	PG 1	PG 2	PG 3
40	600	500	PV9402650H-_____		Grundwert	A++-A(1)	930		
40	600-2600	500			Aufpreis je angefangene 100 mm		68		

**Aufpreis Tiefenanpassung Aufpreis Ausschnitt**

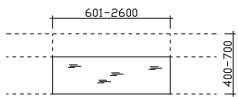

Tiefenanpassung bitte separat bestellen! Tiefe: 400mm - 700mm möglich

Bestellbeispiel: PV9HTIEF-Tiefe in mm

Ausschnitt separat bestellen.

Bestellbeispiel: PVSHAUS-Breite/Tiefe in mm

Für Doppelwaschplatz bitte 2 Ausschnitte bestellen!

Bitte Skizze für Ausschnittposition beifügen!

Höhe	Breite	Tiefe	Bestell-Text	Anschlag	Korpusausführung	EEK	PG 1	PG 2	PG 3
			PV9HTIEF				98		
			PVSHAUS				48		

**Waschtisch-Blendrahmen**

variable Breite und Tiefe

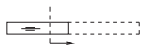

Bitte für die jeweilige Sonderanfertigung

Breite und Tiefe angeben!

Höhe	Breite	Tiefe	Bestell-Text	Anschlag	Korpusausführung	EEK	PG 1	PG 2	PG 3
126	600-1400	200-600	PVSHWTVB-_____				250		

Auch als Doppelwaschtisch lieferbar!

Die Positionierung der Ausschnitte ist frei wählbar!

Weitere Bearbeitungsmöglichkeiten werden derzeit nicht für die beleuchteten Waschtischplatten angeboten.



**Waschtischplatten - variabel mit 3-seitig beleuchteter Kante**

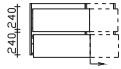

Waschtischunterschrank  
mit Siphonausschnitt  
2 Auszüge

Bitte Breite und Tiefe angeben!

Höhe	Breite	Tiefe	Bestell-Text	Anschlag	Korpusausführung	EEK	PG 1	PG 2	PG 3
542	600-900	390-590	W01PVSV1		Comfort E		1325	1450	
542	900-1200	390-590	W01PVSV2		Comfort E		1425	1590	

## variable Unterschänke ohne Siphonausschnitt

**Unterschrank**  
2 Auszüge  
ohne Siphonausschnitt



Höhe	Breite	Tiefe	Bestell-Text	Anschlag	Korpuserausführung	EEK	PG 1	PG 2	PG 3
542	300	420	W01544230		Comfort E		1055	1098	
542	300	490	W01544930		Comfort E		1055	1098	

**Unterschrank**  
2 Auszüge  
ohne Siphonausschnitt



Höhe	Breite	Tiefe	Bestell-Text	Anschlag	Korpuserausführung	EEK	PG 1	PG 2	PG 3
542	450	420	W01544245		Comfort E		1102	1162	
542	450	490	W01544945		Comfort E		1102	1162	

**Unterschrank**  
2 Auszüge  
ohne Siphonausschnitt



Höhe	Breite	Tiefe	Bestell-Text	Anschlag	Korpuserausführung	EEK	PG 1	PG 2	PG 3
542	600	420	W01544260		Comfort E		1150	1235	
542	600	490	W01544960		Comfort E		1150	1235	

**Unterschrank**  
2 Auszüge  
ohne Siphonausschnitt

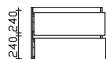

Höhe	Breite	Tiefe	Bestell-Text	Anschlag	Korpuserausführung	EEK	PG 1	PG 2	PG 3
542	750	420	W01544275		Comfort E		1200	1310	
542	750	490	W01544975		Comfort E		1200	1310	

**Unterschrank**  
2 Auszüge  
ohne Siphonausschnitt

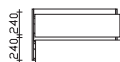

Höhe	Breite	Tiefe	Bestell-Text	Anschlag	Korpuserausführung	EEK	PG 1	PG 2	PG 3
542	900	420	W01544290		Comfort E		1250	1375	
542	900	490	W01544990		Comfort E		1250	1375	

**Unterschrank**  
variable Breite und Tiefe  
2 Auszüge  
ohne Siphonausschnitt



**Bitte Breite und Tiefe angeben!**

Höhe	Breite	Tiefe	Bestell-Text	Anschlag	Korpuserausführung	EEK	PG 1	PG 2	PG 3
542	300-600	390-590	W0154V1-_____		Comfort E		1160	1245	

**Unterschrank**  
variable Breite und Tiefe  
2 Auszüge  
ohne Siphonausschnitt

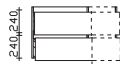

**Bitte Breite und Tiefe angeben!**

Höhe	Breite	Tiefe	Bestell-Text	Anschlag	Korpuserausführung	EEK	PG 1	PG 2	PG 3
542	600-900	390-590	W0154V2-_____		Comfort E		1270	1395	

**Unterschrank**  
variable Breite und Tiefe  
2 Auszüge  
ohne Siphonausschnitt

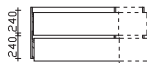

**Bitte Breite und Tiefe angeben!**

Höhe	Breite	Tiefe	Bestell-Text	Anschlag	Korpuserausführung	EEK	PG 1	PG 2	PG 3
542	900-1200	390-590	W0154V3-_____		Comfort E		1385	1540	

**variable Unterschränke ohne Siphonausschnitt**

**Unterschrank-Regal**  
variable Breite und Tiefe



**Bitte Breite und Tiefe angeben!**

Höhe	Breite	Tiefe	Bestell-Text	Anschlag	Korpusausführung	EEK	PG 1	PG 2	PG 3
542	200-450	390-590	W0154V4-_____		Comfort E		398	398	

## Anbauteile und Zusatzartikel

**Passleiste**  
variabel  
aus Korpusmaterial, 16 mm



**Bitte Breite angeben!**

Höhe	Breite	Tiefe	Bestell-Text	Anschlag	Korpusauführung	EEK	PG 1	PG 2	PG 3
542	40-200	16	APV1654H				158		

**Passleiste**  
variabel, aus Korpusmaterial, 16 mm



**Bitte Höhe und Breite angeben!**  
**Bestellbeispiel:** APV16-\_\_\_\_\_(Höhe/Breite in mm)

Höhe	Breite	Tiefe	Bestell-Text	Anschlag	Korpusauführung	EEK	PG 1	PG 2	PG 3
200-1820	50-200	16	APV16H				158		

**Stollen**  
im Korpusdekor  
zum Aufdoppeln bei zweiladigen Unterschränken  
Set mit 2 Stück  
Schranksiefe:420 mm - Stollentiefe: 423 mm  
Schranksiefe:490 mm - Stollentiefe: 493 mm



**Bitte den Waschtischüberstand beachten!**  
**Bitte Dekor angeben!**

Höhe	Breite	Tiefe	Bestell-Text	Anschlag	Korpusauführung	EEK	PG 1	PG 2	PG 3
542	10	423	ABF105442H				195		
542	10	493	ABF105449H				195		

**Hochschrank**  
2 Drehtüren  
4 Glaseinlegeböden

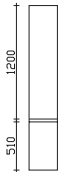

**Bitte Türanschlag links (L), rechts (R) angeben!**

Höhe	Breite	Tiefe	Bestell-Text	Anschlag	Korpusauführung	EEK	PG 1	PG 2	PG 3
1740	300	170	HLT023017	L/R	Comfort E		924	1070	
1740	300	330	HLT023033	L/R	Comfort E		924	1070	
1740	300	430	HLT023043	L/R	Comfort E		924	1070	

**Hochschrank**  
2 Drehtüren  
4 Glaseinlegeböden



**Bitte Türanschlag links (L), rechts (R) angeben!**

Höhe	Breite	Tiefe	Bestell-Text	Anschlag	Korpusauführung	EEK	PG 1	PG 2	PG 3
1740	450	170	HLT024517	L/R	Comfort E		1048	1280	
1740	450	330	HLT024533	L/R	Comfort E		1048	1280	
1740	450	430	HLT024543	L/R	Comfort E		1048	1280	

**Hochschrank**  
4 Drehtüren  
4 Glaseinlegeböden

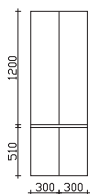

Höhe	Breite	Tiefe	Bestell-Text	Anschlag	Korpusauführung	EEK	PG 1	PG 2	PG 3
1740	600	170	HLT026017		Comfort E		1490	1798	
1740	600	330	HLT026033		Comfort E		1490	1798	
1740	600	430	HLT026043		Comfort E		1490	1798	

Anbauteile und Zusatzartikel

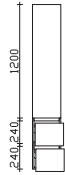

**Hochschrank**  
 1 Drehtür  
 2 Auszüge  
 3 Glaseinlegeböden

Bitte Türanschlag links (L), rechts (R) angeben!

Höhe	Breite	Tiefe	Bestell-Text	Anschlag	Korpusausführung	EEK	PG 1	PG 2	PG 3
1740	300	330	HLL023033	L/R	Comfort E		1385	1530	

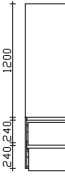

**Hochschrank**  
 1 Drehtür  
 2 Auszüge  
 3 Glaseinlegeböden

Bitte Türanschlag links (L), rechts (R) angeben!

Höhe	Breite	Tiefe	Bestell-Text	Anschlag	Korpusausführung	EEK	PG 1	PG 2	PG 3
1740	450	330	HLL024533	L/R	Comfort E		1498	1725	

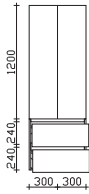

**Hochschrank**  
 2 Drehtüren  
 2 Auszüge  
 3 Glaseinlegeböden

Höhe	Breite	Tiefe	Bestell-Text	Anschlag	Korpusausführung	EEK	PG 1	PG 2	PG 3
1740	600	330	HLL026033		Comfort E		1805	2102	



**Midischrank**  
 2 Drehtüren  
 3 Glaseinlegeböden

Bitte Türanschlag links (L), rechts (R) angeben!

Höhe	Breite	Tiefe	Bestell-Text	Anschlag	Korpusausführung	EEK	PG 1	PG 2	PG 3
1260	300	170	MLT023017	L/R	Comfort E		750	862	
1260	300	330	MLT023033	L/R	Comfort E		750	862	
1260	300	430	MLT023043	L/R	Comfort E		750	862	



**Midischrank**  
 2 Drehtüren  
 3 Glaseinlegeböden

Bitte Türanschlag links (L), rechts (R) angeben!

Höhe	Breite	Tiefe	Bestell-Text	Anschlag	Korpusausführung	EEK	PG 1	PG 2	PG 3
1260	450	170	MLT024517	L/R	Comfort E		875	1042	
1260	450	330	MLT024533	L/R	Comfort E		875	1042	
1260	450	430	MLT024543	L/R	Comfort E		875	1042	

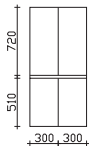

**Midischrank**  
 4 Drehtüren  
 3 Glaseinlegeböden

Höhe	Breite	Tiefe	Bestell-Text	Anschlag	Korpusausführung	EEK	PG 1	PG 2	PG 3
1260	600	170	MLT026017		Comfort E		1250	1472	
1260	600	330	MLT026033		Comfort E		1250	1472	
1260	600	430	MLT026043		Comfort E		1250	1472	

# Anbauteile und Zusatzartikel

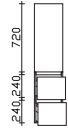

**Midischrank**  
 1 Drehtür  
 2 Auszüge  
 2 Glaseinlegeböden

Bitte Türanschlag links (L), rechts (R) angeben!

Höhe	Breite	Tiefe	Bestell-Text	Anschlag	KorpUSAusführung	EEK	PG 1	PG 2	PG 3
1260	300	330	MLL023033	L/R	Comfort E		1258	1364	



**Midischrank**  
 1 Drehtür  
 2 Auszüge  
 2 Glaseinlegeböden

Bitte Türanschlag links (L), rechts (R) angeben!

Höhe	Breite	Tiefe	Bestell-Text	Anschlag	KorpUSAusführung	EEK	PG 1	PG 2	PG 3
1260	450	330	MLL024533	L/R	Comfort E		1336	1495	

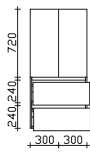

**Midischrank**  
 2 Drehtüren  
 2 Auszüge  
 2 Glaseinlegeböden

Höhe	Breite	Tiefe	Bestell-Text	Anschlag	KorpUSAusführung	EEK	PG 1	PG 2	PG 3
1260	600	330	MLL026033		Comfort E		1574	1785	



**Highboard**  
 1 Drehtür  
 2 Glaseinlegeböden

Bitte Türanschlag links (L), rechts (R) angeben!

Höhe	Breite	Tiefe	Bestell-Text	Anschlag	KorpUSAusführung	EEK	PG 1	PG 2	PG 3
810	300	170	ULT013017	L/R	Comfort E		510	578	
810	300	330	ULT013033	L/R	Comfort E		510	578	
810	300	430	ULT013043	L/R	Comfort E		510	578	



**Highboard**  
 1 Drehtür  
 2 Glaseinlegeböden

Bitte Türanschlag links (L), rechts (R) angeben!

Höhe	Breite	Tiefe	Bestell-Text	Anschlag	KorpUSAusführung	EEK	PG 1	PG 2	PG 3
810	450	170	ULT014517	L/R	Comfort E		565	672	
810	450	330	ULT014533	L/R	Comfort E		565	672	
810	450	430	ULT014543	L/R	Comfort E		565	672	

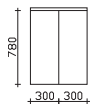

**Highboard**  
 2 Drehtüren  
 2 Glaseinlegeböden

Höhe	Breite	Tiefe	Bestell-Text	Anschlag	KorpUSAusführung	EEK	PG 1	PG 2	PG 3
810	600	170	ULT016017		Comfort E		770	912	

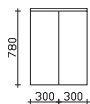

**Highboard**  
 2 Drehtüren  
 2 Glaseinlegeböden

Höhe	Breite	Tiefe	Bestell-Text	Anschlag	KorpUSAusführung	EEK	PG 1	PG 2	PG 3
810	600	330	ULT016033		Comfort E		770	912	

## Anbauteile und Zusatzartikel

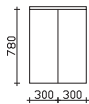

**Highboard**  
2 Drehtüren  
1 Glaseinlegeboden  
1 fester Boden

Höhe	Breite	Tiefe	Bestell-Text	Anschlag	Korpusausführung	EEK	PG 1	PG 2	PG 3
810	600	430	ULT016043		Comfort E		770	912	

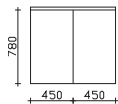

**Highboard**  
2 Drehtüren  
2 Glaseinlegeböden

Höhe	Breite	Tiefe	Bestell-Text	Anschlag	Korpusausführung	EEK	PG 1	PG 2	PG 3
810	900	170	ULT019017		Comfort E		1150	1360	

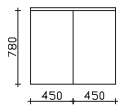

**Highboard**  
2 Drehtüren  
4 Glaseinlegeböden  
2 feste Böden

Höhe	Breite	Tiefe	Bestell-Text	Anschlag	Korpusausführung	EEK	PG 1	PG 2	PG 3
810	900	330	ULT019033		Comfort E		1150	1360	

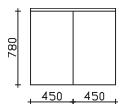

**Highboard**  
2 Drehtüren  
4 Glaseinlegeböden  
2 feste Böden

Höhe	Breite	Tiefe	Bestell-Text	Anschlag	Korpusausführung	EEK	PG 1	PG 2	PG 3
810	900	430	ULT019043		Comfort E		1150	1360	



**Highboard**  
1 Auszug  
1 Drehtür  
1 Glaseinlegeboden

**Bitte Türanschlag links (L), rechts (R) angeben!**

Höhe	Breite	Tiefe	Bestell-Text	Anschlag	Korpusausführung	EEK	PG 1	PG 2	PG 3
810	300	330	ULL023033	L/R	Comfort E		850	915	



**Highboard**  
1 Auszug  
1 Drehtür  
1 Glaseinlegeboden

**Bitte Türanschlag links (L), rechts (R) angeben!**

Höhe	Breite	Tiefe	Bestell-Text	Anschlag	Korpusausführung	EEK	PG 1	PG 2	PG 3
810	450	330	ULL024533	L/R	Comfort E		905	998	

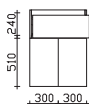

**Highboard**  
1 Auszug  
2 Drehtüren  
1 Glaseinlegeboden

Höhe	Breite	Tiefe	Bestell-Text	Anschlag	Korpusausführung	EEK	PG 1	PG 2	PG 3
810	600	330	ULL026033		Comfort E		1098	1236	

## Anbauteile und Zusatzartikel

**Wandschrank**  
1 Drehtür  
2 Glaseinlegeböden



Bitte Türanschlag links (L), rechts (R) angeben!

Höhe	Breite	Tiefe	Bestell-Text	Anschlag	Korpuserausführung	EEK	PG 1	PG 2	PG 3
700	300	145	OKT023014	L/R	Comfort E		440	502	
700	300	170	OKT023017	L/R	Comfort E		440	502	
700	300	330	OKT023033	L/R	Comfort E		440	502	

**Wandschrank**  
1 Drehtür  
2 Glaseinlegeböden



Bitte Türanschlag links (L), rechts (R) angeben!

Höhe	Breite	Tiefe	Bestell-Text	Anschlag	Korpuserausführung	EEK	PG 1	PG 2	PG 3
700	450	145	OKT024514	L/R	Comfort E		486	580	
700	450	170	OKT024517	L/R	Comfort E		486	580	
700	450	330	OKT024533	L/R	Comfort E		486	580	

**Wandschrank**  
2 Drehtüren  
2 Glaseinlegeböden



+300, 300+

Höhe	Breite	Tiefe	Bestell-Text	Anschlag	Korpuserausführung	EEK	PG 1	PG 2	PG 3
700	600	145	OKT026014		Comfort E		654	778	
700	600	170	OKT026017		Comfort E		654	778	
700	600	330	OKT026033		Comfort E		654	778	

**Wandschrank**  
2 Drehtüren  
4 Glaseinlegeböden



+450, 450+

Höhe	Breite	Tiefe	Bestell-Text	Anschlag	Korpuserausführung	EEK	PG 1	PG 2	PG 3
700	900	145	OKT029014		Comfort E		870	1062	
700	900	170	OKT029017		Comfort E		870	1062	
700	900	330	OKT029033		Comfort E		870	1062	



# pelipal

MADE IN GERMANY

GRIFFLOS



**Kunde:**

**Lieferant:**

**Datum:**

PELIPAL GmbH  
Hans-Wilhelm-Peters-Straße 2  
33189 Schlangen

Laufzeit:  
Lieferzeit: 30 Arbeitstage  
Tel.: 05252/848-0  
Fax: 05252/848-158  
Mindestbestellwert:  
Frachtkosten:  
Incoterm:

**Punkte**

**Block:**

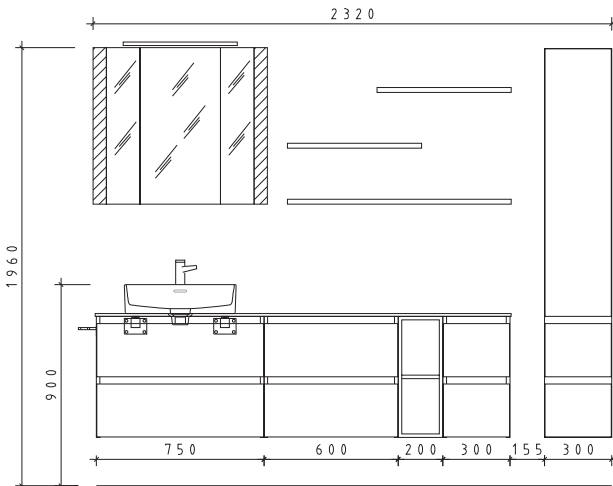

**Maß in mm:**

2320  
Energieeffizienzangaben siehe Typenplan

- Front: Eiche Weiß quer Nachbildung - PG1
- Korpusfarbe: Eiche Weiß quer Nachbildung
- Akzentfarbe: /
- Korpusausführung: Comfort E
- Schubkasten: Metallzarge mit Softeinzug
- WT-Plattenfarbe: Glas schwarz
- Stollenfarbe: /
- Griff/Knopf: grifflos
- Montage: wandhängend
- Archiv-Nr.: 1-C3-KAB-F35-2

**Ausschreibungsnummer: 128**

Pos.	Stk.	Artikel-Nr. / Anschlag	Beschreibung	Comfort E Punkte
1	1	BAEI76T2966	Keramik-Aufsatzbecken	1850
2	1	PVSI22050G10-1860	Waschtischplatte Glas, variabel BMP 1480	2040
3	1	PVSGAUS	Aufpreis Ausschnitt für Aufsatzwaschtisch	216
4	1	W01PMEX75	Waschtischunterschrank 2 Auszüge	1226
5	1	W01544960	Unterschrank 2 Auszüge	1150
6	1	W0154V4-_____	Unterschrank-Regal B/T 200x490	398
7	1	W01544930	Unterschrank 2 Auszüge	1055
8	2	WTK-410	Waschtischkonsole für Aufsatzwaschtisch	320
9	1	C3-S3E13-7870-17	Spiegelschrank inkl. LED-Beleuchtung seitlich	1598
10	1	EB-L-WP 01	LED-Zusatzbeleuchtung für Waschplatz	170
11	1	ZALAVF60E	Aufsatzleuchte LED	405
12	2	AFF186017H	Ablageboard	290
13	1	AFV182017H-_____	Ablagebord variabel B/T 1000x170	180
14	1	HLL023033	L/R Hochschrank	1385
15	1	ZKEFA343C	Kosmetikeinsatz 2-teilig 343 mm tief	138
16	1	HH6-380-2	Handtuchhalter	125
17	1	ZEHM33	Einhebelmischer	1170
<b>Kombinationspreis:</b>				<b>13716</b>

Änderungen und Irrtümer vorbehalten!

# pelipal

MADE IN GERMANY

GRIFFLOS





# pelipal

MADE IN GERMANY

GRIFFLOS



**Kunde:**

**Lieferant:**

**Datum:**

**Laufzeit:**

**Lieferzeit:**

**Tel.:**

**Fax:**

**Mindestbestellwert:**

**Frachtkosten:**

**Incoterm:**

PELIPAL GmbH  
Hans-Wilhelm-Peters-Straße 2  
33189 Schlangen

30 Arbeitstage  
05252/848-0  
05252/848-158

**Punkte**

Block:

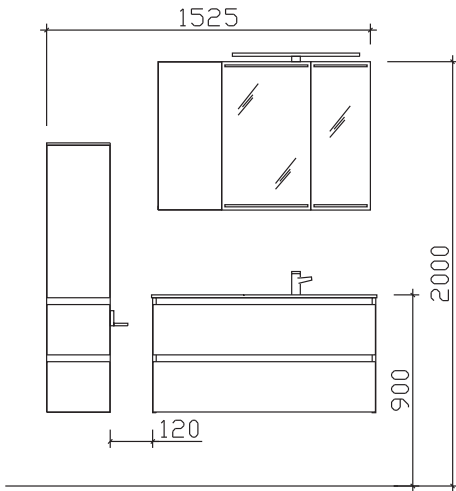

**Maß in mm:**

**1476**

Energieeffizienzangaben siehe Typenplan

Front: Basalt Grau - PG1  
Korpusfarbe: Basalt Grau  
Akzentfarbe: /  
Korpusausführung: Comfort E  
Schubkasten: Metallzarge mit Softeinzug  
WT-Plattenfarbe: Krion Grau Natur  
Stollenfarbe: /  
Griff/Knopf: grifflos  
Montage: wandhängend  
Archiv-Nr.: 1-C3-KB-F7-4

**Ausschreibungsnummer: 130**

Pos.		Stk.	Artikel-Nr. / Anschlag	Beschreibung	Comfort E Punkte
1	1	BRE001K10606	;	Krion-Waschtisch Becken rechts Grau Natur	3995
2	1	W01001K10R		Waschtischunterschrank 2 Auszüge	1360
3	1	C3-S2E7-7070-14	;L/R;	Spiegelschrank asymmetrisch mit Effektbeleuchtung	1370
4	1	EB-L-WP 03		LED-Zusatzbeleuchtung für Waschplatz	150
5	1	ZALAU60E	;	Aufsatzleuchte LED	332
6	1	OKT023014	L/R	Wandschrank 1 Drehtür	440
7	1	MLL023033	;L/R;	Midischrank	1258
8	1	AOF103033H		Abdeckplatte	85
9	1	ZKEFA343C	;	Kosmetikeinsatz 2-teilig 343 mm tief	138
10	1	HHK5-70		Handtuchhaken	50
11	1	ZEHM35	;	Einhebelmischer	398
<b>Kombinationspreis:</b>					<b>9576</b>

Änderungen und Irrtümer vorbehalten!

# pelipal

MADE IN GERMANY

GRIFFLOS







# pelipal

MADE IN GERMANY

GRIFFLOS



**Kunde:**

**Lieferant:**

**Datum:**

PELIPAL GmbH  
Hans-Wilhelm-Peters-Straße 2  
33189 Schlangen

Laufzeit:  
Lieferzeit: 30 Arbeitstage  
Tel.: 05252/848-0  
Fax: 05252/848-158  
Mindestbestellwert:  
Frachtkosten:  
Incoterm:

**Punkte**

Block:

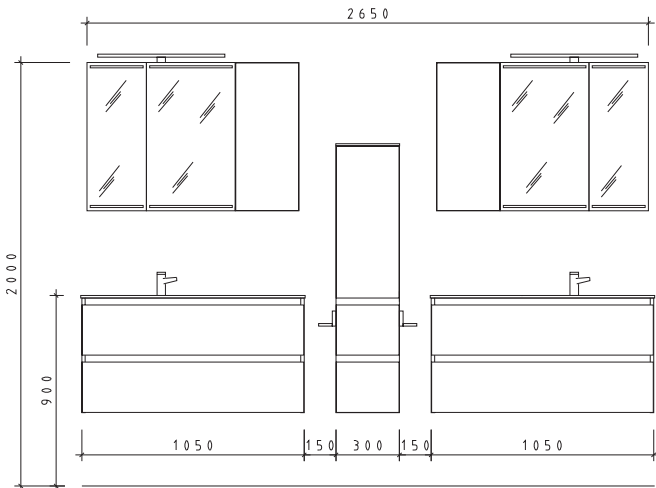

**Maß in mm:**

2650  
Energieeffizienzangaben siehe Typenplan

Front: Basalt Grau - PG1  
Korpusfarbe: Basalt Grau  
Akzentfarbe: /  
Korpusausführung: Comfort E  
Schubkasten: Metallzarge mit Softeinzug  
WT-Plattenfarbe: Krion Grau Natur  
Stollenfarbe: /  
Griff/Knopf: grifflos  
Montage: wandhängend  
Archiv-Nr.: 1-C3-KB-F7-2

**Ausschreibungsnummer: 129**

				Comfort E	
Pos.	Stk.	Artikel-Nr. / Anschlag	Beschreibung	Punkte	
1	1	BLE001K10606	Krion-Waschtisch Becken links Grau Natur	3995	
2	1	BRE001K10606	Krion-Waschtisch Becken rechts Grau Natur	3995	
3	1	W01001K10L	Waschtischunterschrank 2 Auszüge	1360	
4	1	W01001K10R	Waschtischunterschrank 2 Auszüge	1360	
5	1	C3-S2E7-7070-14	L/R: Spiegelschrank asymmetrisch mit Effektbeleuchtung	1370	
6	1	EB-L-WP 03	LED-Zusatzbeleuchtung für Waschplatz	150	
7	1	ZALAU60E	Aufsatzleuchte LED	332	
8	1	C3-S2E7-7070-14	L/R Spiegelschrank asymmetrisch mit Effektbeleuchtung	1370	
9	1	EB-L-WP 03	LED-Zusatzbeleuchtung für Waschplatz	150	
10	1	ZALAU60E	Aufsatzleuchte LED	332	
11	1	OKT023014	L/R: Wandschrank 1 Drehtür	440	
12	1	OKT023014	L/R Wandschrank 1 Drehtür	440	
13	1	MLL023033	L/R: Midischrank	1258	
14	1	AOF103033H	Abdeckplatte	85	
15	2	ZKEFA343C	Kosmetikeinsatz 2-teilig 343 mm tief	276	
16	2	HHK5-70	Handtuchhaken	100	
17	2	ZEHM35	Einhebelmischer	796	
<b>Kombinationspreis:</b>				<b>17809</b>	

Änderungen und Irrtümer vorbehalten!

# pelipal

SPIEGELSCHRÄNKE

UND SPIEGEL

MADE IN GERMANY



## Spiegelschränke - einfach verspiegelt

	SE-4570-14/17-L/R	S2EA-5970-14/17-L/R	S2EA-7070-14/17-L/R	S2EA-7570-14/17-L/R	S3E-8070-14/17	S3E-9070-14/17	S3E-1070-14/17	S3E-1170-14/17	S4E-1170-14/17 EWP	S4E-1170-14/17 DWP	S4E-1270-14/17 EWP	S4E-1270-14/17 DWP	S4E-1370-14/17 EWP	S4E-1370-14/17 DWP	S4EA-1370-14/17-L/R EWP	S3E-1370-14/17	S3E-1570-14/17 DWP	S4E-1570-14/17 EWP	S4E-1570-14/17 DWP	S3E-1670-14/17
EB-LS-N			•	•	•	•	•	•	•	•	•	2•	•	2•	•	•	2•	•	2•	•
EB-LS-O																				
EB-LS-P																				
EB-LS-AB-400F	•	•	•	•	•	•	•	•	•	2•	•	2•	•	2•	•	•	2•	•	2•	•
EB-LS-AB-600F			•	•	•	•	•	•	•	•	•	2•	•	2•	•	•	2•	•	2•	•
EB-LS-AC-600F			•	•	•	•	•	•	•	•	•	2•	•	2•	•	•	2•		2•	•
EB-LS-AF-400F	•	•	•	•	•	•	•	•	•	2•	•	2•	•	2•	•	•	2•		2•	•
EB-LS-AF-600F			•	•	•	•	•	•	•	•	•	2•	•	2•	•	•	2•		2•	•
EB-LS-AF-900F																				
EB-LS-AG-400F	•	•	•	•	•	•	•	•	•	2•	•	2•	•	2•	•	•	2•		2•	•
EB-LS-AG-600F			•	•	•	•	•	•	•	•	•	2•	•	2•	•	•	2•		2•	•
EB-LS-AG-900F																				
EB-LS-AH-600F			•	•	•	•	•	•	•	•	•	2•	•	2•	•	•	2•	•	2•	•
EB-LS-AI-500F		•	•	•	•	•	•	•	•	•	•	2•	•	2•	•	•	2•	•	2•	•
EB-LS-AJ-600F			•	•	•	•	•	•	•	•	•	2•	•	2•	•	•	2•	•	2•	•
EB-LS-AJ-900F																				
EB-LS-AK-600F			•	•	•	•	•	•	•	•	•	2•	•	2•	•	•	2•	•	2•	•
EB-LS-AK-900F																				
EB-LS-AM-400F	•	•	•	•	•	•	•	•	•	2•	•	2•	•	2•	•	•	2•	•	2•	•
EB-LS-AM-600F			•	•	•	•	•	•	•	•	•	2•	•	2•	•	•	2•	•	2•	•
EB-LS-AM-900F																				
EB-LS-AM-1100F																				
EB-LS-AN-350F	•	•	•	•	•	•	•	•	•	2•	•	2•	•	2•	•	•	2•	•	2•	•
EB-LS-AN-600F			•	•	•	•	•	•	•	•	•	2•	•	2•	•	•	2•	•	2•	•
EB-LS-AN-900F																				
EB-LS-AP-400F	•	•	•	•	•	•	•	•	•	2•	•	2•	•	2•	•	•	2•	•	2•	•
EB-LS-AP-600F			•	•	•	•	•	•	•	•	•	2•	•	2•	•	•	2•	•	2•	•
EB-LS-AP-900F																				
EB-LS-AQ-600F			•	•	•	•	•	•	•	•	•	2•	•	2•	•	•	2•	•	2•	•
EB-LS-AQ-900F																				
EB-LS-AS-400F	•	•	•	•	•	•	•	•	•	2•	•	2•	•	2•	•	•	2•	•	2•	•
EB-LS-AS-600F			•	•	•	•	•	•	•	•	•	2•	•	2•	•	•	2•	•	2•	•
EB-LS-AS-900F																				
ZAL ATF 51 E		•	•	•	•	•	•	•	•	2•	•	2•	•	2•	•	•	2•	•	2•	•
ZAL ATF 81 E																				
ZAL AUF 40 E	•	•	•	•	•	•	•	•	•	2•	•	2•	•	2•	•	•	2•	•	2•	•
ZAL AUF 60 E			•	•	•	•	•	•	•	•	•	2•	•	2•	•	•	2•	•	2•	•
ZAL AUF 90 E			•																	
ZAL AVF 60 E			•	•	•	•	•	•	•	•	•	2•	•	2•	•	•	2•	•	2•	•
ZAL AVF 90 E																				

## Spiegelschränke - einfach verspiegelt

**Spiegelschrank**  
1 Drehtür, einfach verspiegelt  
2 Glaseinlegeböden



**Ausführung: L/R wählbar - Bei Bestellung bitte angeben! Aufsatzleuchten optional bestellbar!**

Höhe	Breite	Tiefe	Bestell-Text	KorpUSAusführung	EEK	PG 2	PG 3	PG 4
700	300	145	C3-SE-3070-14	Comfort N		420		
700	300	170	C3-SE-3070-17	Comfort N		420		

**Spiegelschrank**  
1 Drehtür, einfach verspiegelt  
2 Glaseinlegeböden



**Ausführung: L/R wählbar - Bei Bestellung bitte angeben! Aufsatzleuchten optional bestellbar!**

Höhe	Breite	Tiefe	Bestell-Text	KorpUSAusführung	EEK	PG 2	PG 3	PG 4
700	450	145	C3-SE-4570-14	Comfort N		465		
700	450	170	C3-SE-4570-17	Comfort N		465		

**Spiegelschrank**  
asymmetrisch  
2 Drehtüren, einfach verspiegelt  
2 Glaseinlegeböden  
Abb. zeigt rechts



**Ausführung: L/R wählbar - Bei Bestellung bitte angeben! Aufsatzleuchten optional bestellbar!**

Höhe	Breite	Tiefe	Bestell-Text	KorpUSAusführung	EEK	PG 2	PG 3	PG 4
700	590	145	C3-S2EA-5970-14	Comfort N		610		
700	590	170	C3-S2EA-5970-17	Comfort N		610		

**Spiegelschrank**  
asymmetrisch  
2 Drehtüren, einfach verspiegelt, 2 Glaseinlegeböden  
Abb. zeigt rechts



**Ausführung: L/R wählbar - Bei Bestellung bitte angeben! Aufsatzleuchten optional bestellbar!**

Höhe	Breite	Tiefe	Bestell-Text	KorpUSAusführung	EEK	PG 2	PG 3	PG 4
700	700	145	C3-S2EA-7070-14	Comfort N		660		
700	700	170	C3-S2EA-7070-17	Comfort N		660		

**Spiegelschrank**  
asymmetrisch  
2 Drehtüren, einfach verspiegelt, 2 Glaseinlegeböden  
Abb. zeigt rechts



**Ausführung: L/R wählbar - Bei Bestellung bitte angeben! Aufsatzleuchten optional bestellbar!**

Höhe	Breite	Tiefe	Bestell-Text	KorpUSAusführung	EEK	PG 2	PG 3	PG 4
700	750	145	C3-S2EA-7570-14	Comfort N		675		
700	750	170	C3-S2EA-7570-17	Comfort N		675		

**Spiegelschrank**  
3 Drehtüren, einfach verspiegelt  
6 Glaseinlegeböden  
Anschlag von links: R L L



**Aufsatzleuchten optional bestellbar!**

Höhe	Breite	Tiefe	Bestell-Text	KorpUSAusführung	EEK	PG 2	PG 3	PG 4
700	800	145	C3-S3E-8070-14	Comfort N		770		
700	800	170	C3-S3E-8070-17	Comfort N		770		

**Spiegelschrank**  
3 Drehtüren, einfach verspiegelt  
6 Glaseinlegeböden  
Anschlag von links: R L L



**Aufsatzleuchten optional bestellbar!**

Höhe	Breite	Tiefe	Bestell-Text	KorpUSAusführung	EEK	PG 2	PG 3	PG 4
700	900	145	C3-S3E-9070-14	Comfort N		815		
700	900	170	C3-S3E-9070-17	Comfort N		815		

## Spiegelschränke - einfach verspiegelt



**Spiegelschrank**  
 3 Drehtüren, einfach verspiegelt  
 6 Glaseinlegeböden  
 Anschlag von links: R L L

**Aufsatzleuchten optional bestellbar!**

Höhe	Breite	Tiefe	Bestell-Text	Korpuserausführung	EEK	PG 2	PG 3	PG 4
700	1000	145	C3-S3E-1070-14	Comfort N		870		
700	1000	170	C3-S3E-1070-17	Comfort N		870		

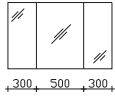

**Spiegelschrank**  
 3 Drehtüren, einfach verspiegelt  
 6 Glaseinlegeböden  
 Anschlag von links: R L L

**Aufsatzleuchten optional bestellbar!**

Höhe	Breite	Tiefe	Bestell-Text	Korpuserausführung	EEK	PG 2	PG 3	PG 4
700	1100	145	C3-S3E-1170-14	Comfort N		935		
700	1100	170	C3-S3E-1170-17	Comfort N		935		

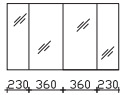

**Spiegelschrank**  
 4 Drehtüren, einfach verspiegelt  
 4 Glaseinlegeböden  
 Anschlag von links: L R L R

**Aufsatzleuchten optional bestellbar!**

Höhe	Breite	Tiefe	Bestell-Text	Korpuserausführung	EEK	PG 2	PG 3	PG 4
700	1180	145	C3-S4E-1170-14	Comfort N		1045		
700	1180	170	C3-S4E-1170-17	Comfort N		1045		

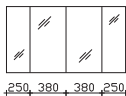

**Spiegelschrank**  
 4 Drehtüren, einfach verspiegelt  
 4 Glaseinlegeböden  
 Anschlag von links: L R L R

**Aufsatzleuchten optional bestellbar!**

Höhe	Breite	Tiefe	Bestell-Text	Korpuserausführung	EEK	PG 2	PG 3	PG 4
700	1260	145	C3-S4E-1270-14	Comfort N		1125		
700	1260	170	C3-S4E-1270-17	Comfort N		1125		

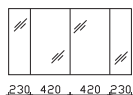

**Spiegelschrank**  
 4 Drehtüren, einfach verspiegelt  
 4 Glaseinlegeböden  
 Anschlag von links: L R L R

**Aufsatzleuchten optional bestellbar!**

Höhe	Breite	Tiefe	Bestell-Text	Korpuserausführung	EEK	PG 2	PG 3	PG 4
700	1300	145	C3-S4E-1370-14	Comfort N		1145		
700	1300	170	C3-S4E-1370-17	Comfort N		1145		

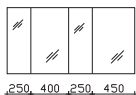

**Spiegelschrank**  
 4 Drehtüren, einfach verspiegelt, 6 Glaseinlegeböden  
 Abb. zeigt links  
 Anschlag von links: R R L R

**Aufsatzleuchten optional bestellbar!**

Höhe	Breite	Tiefe	Bestell-Text	Korpuserausführung	EEK	PG 2	PG 3	PG 4
700	1350	145	C3-S4EA-1370-14	Comfort N		1100		
700	1350	170	C3-S4EA-1370-17	Comfort N		1100		

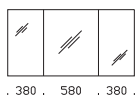

**Spiegelschrank**  
 3 Drehtüren, einfach verspiegelt  
 6 Glaseinlegeböden  
 Anschlag von links: R L L

**Aufsatzleuchten optional bestellbar!**

Höhe	Breite	Tiefe	Bestell-Text	Korpuserausführung	EEK	PG 2	PG 3	PG 4
700	1340	145	C3-S3E-1370-14	Comfort N		1065		
700	1340	170	C3-S3E-1370-17	Comfort N		1065		

## Spiegelschränke - einfach verspiegelt

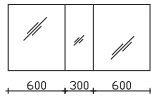

**Spiegelschrank**  
 3 Drehtüren, einfach verspiegelt  
 6 Glaseinlegeböden, Anschlag von links: R L L

**Aufsatzleuchten optional  
 bestellbar.**  
**Immer nur 2 Stück bestellbar.**

**Neu!**

Höhe	Breite	Tiefe	Bestell-Text	Korpusausführung	EEK	PG 2	PG 3	PG 4
700	1500	145	C3-S3E-1570-14	Comfort N		1315		
700	1500	170	C3-S3E-1570-17	Comfort N		1315		

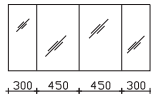

**Spiegelschrank**  
 4 Drehtüren, einfach verspiegelt  
 4 Glaseinlegeböden  
 Anschlag von links: L R L R

**Aufsatzleuchten optional bestellbar!**

Höhe	Breite	Tiefe	Bestell-Text	Korpusausführung	EEK	PG 2	PG 3	PG 4
700	1500	145	C3-S4E-1570-14	Comfort N		1248		
700	1500	170	C3-S4E-1570-17	Comfort N		1248		

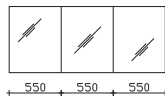

**Spiegelschrank**  
 3 Drehtüren, einfach verspiegelt  
 6 Glaseinlegeböden  
 Anschlag von links: R L L

**Aufsatzleuchten optional bestellbar!**

Höhe	Breite	Tiefe	Bestell-Text	Korpusausführung	EEK	PG 2	PG 3	PG 4
700	1650	145	C3-S3E-1670-14	Comfort N		1298		
700	1650	170	C3-S3E-1670-17	Comfort N		1298		

## Spiegelschränke - doppelt verspiegelt

	SD-4570-13/16-L/R	S2DA-5970-13/16-L/R	S2DA-7570-13/16-L/R	S3D-8070-13/16	S3D-9070-13/16	S3D-1170-13/16 EWP	S4D-1170-13/16 EWP	S4D-1170-13/16 DWP	S4D-1270-13/16 EWP	S4D-1270-13/16 DWP	S4D-1370-13/16 EWP	S4D-1370-13/16 DWP	S3D-1370-13/16	S3D-1570-13/16 DWP	S4D-1570-13/16 EWP	S4D-1570-13/16 DWP	S3D-1770-13/16	S3D-17070-13/16 DWP
EB-LS-N			●	●	●	●	●	●	●	2●	●	2●	●	2●	●	2●	●	2●
EB-LS-O					●	●	●	●	●	●	●	●	●	●	●	●	●	●
EB-LS-P									●	●	●	●	●	●	●	●	●	●
EB-LS-AB-400F	●	●	●	●	●	●	●	2●	●	2●	●	2●	●	2●	●	2●	●	2●
EB-LS-AB-600F			●	●	●	●	●	●	●	2●	●	2●	●	2●	●	2●	●	2●
EB-LS-AC-600F			●	●	●	●	●	●	●	2●	●	2●	●	2●		2●	●	2●
EB-LS-AF-400F	●	●	●	●	●	●	●	2●	●	2●	●	2●	●	2●		2●	●	2●
EB-LS-AF-600F			●	●	●	●	●	●	●	2●	●	2●	●	2●		2●	●	2●
EB-LS-AF-900F					●	●	●	●	●	●	●	●	●	●	●	●	●	●
EB-LS-AG-400F	●	●	●	●	●	●	●	2●	●	2●	●	2●	●	2●		2●	●	2●
EB-LS-AG-600F			●	●	●	●	●	●	●	2●	●	2●	●	2●		2●	●	2●
EB-LS-AG-900F					●	●	●	●	●	●	●	●	●	2●			●	●
EB-LS-AH-600F			●	●	●	●	●	●	●	2●	●	2●	●	2●	●	2●	●	2●
EB-LS-AI-500F		●	●	●	●	●	●	2●	●	2●	●	2●	●	2●	●	2●	●	2●
EB-LS-AJ-600F			●	●	●	●	●	●	●	2●	●	2●	●	2●	●	2●	●	2●
EB-LS-AJ-900F					●	●	●	●	●	●	●	●	●	●	●	●	●	●
EB-LS-AK-600F			●	●	●	●	●	●	●	2●	●	2●	●	2●	●	2●	●	2●
EB-LS-AK-900F					●	●	●	●	●	●	●	●	●	●	●	●	●	●
EB-LS-AM-400F	●	●	●	●	●	●	●	2●	●	2●	●	2●	●	2●	●	2●	●	2●
EB-LS-AM-600F			●	●	●	●	●	●	●	●	●	2●	●	2●	●	2●	●	2●
EB-LS-AM-900F					●	●	●	●	●	●	●	●	●	●	●	●	●	●
EB-LS-AM-1100F						●	●	●	●	●	●	●	●	●	●	●	●	●
EB-LS-AN-350F	●	●	●	●	●	●	●	2●	●	2●	●	2●	●	2●	●	2●	●	2●
EB-LS-AN-600F			●	●	●	●	●	●	●	●	●	2●	●	2●	●	2●	●	2●
EB-LS-AN-900F					●	●	●	●	●	●	●	●	●	●	●	●	●	●
EB-LS-AP-400F	●	●	●	●	●	●	●	2●	●	2●	●	2●	●	2●	●	2●	●	2●
EB-LS-AP-600F			●	●	●	●	●	●	●	●	●	2●	●	2●	●	2●	●	2●
EB-LS-AP-900F					●	●	●	●	●	●	●	●	●	●	●	●	●	●
EB-LS-AQ-600F			●	●	●	●	●	●	●	●	●	2●	●	2●	●	2●	●	2●
EB-LS-AQ-900F					●	●	●	●	●	●	●	●	●	●	●	●	●	●
EB-LS-AS-400F	●	●	●	●	●	●	●	2●	●	2●	●	2●	●	2●		2●	●	2●
EB-LS-AS-600F			●	●	●	●	●	●	●	●	●	2●	●	2●		2●	●	2●
EB-LS-AS-900F					●	●	●	●	●	●	●	●	●	●	●	●	●	●
ZAL ATF 51 E		●	●	●	●	●	●	2●	●	2●	●	2●	●	2●		2●	●	2●
ZAL ATF 81 E					●	●	●	2●	●	2●	●	2●	●	2●				
ZAL AUF 40 E	●	●	●	●	●	●	●	2●	●	2●	●	2●	●	2●		2●	●	2●
ZAL AUF 60 E			●	●	●	●	●	●	●	●	●	2●	●	2●		2●	●	2●
ZAL AUF 90 E					●	●	●	●	●	●	●	●	●	●			●	●
ZAL AVF 60 E			●	●	●	●	●	●	●	●	●	2●	●	2●		2●	●	2●
ZAL AVF 90 E					●	●	●	●	●	●	●	●	●	●	●	●	●	●



## Spiegelschränke - doppelt verspiegelt

**Spiegelschrank**  
1 Drehtür, doppelt verspiegelt  
2 Glaseinlegeböden



**Ausführung: L/R wählbar - Bei Bestellung bitte angeben! Aufsatzleuchten optional bestellbar!**

Höhe	Breite	Tiefe	Bestell-Text	KorpUSAusführung	EEK	PG 2	PG 3	PG 4
700	450	135	C3-SD-4570-13	Comfort N		680		
700	450	160	C3-SD-4570-16	Comfort N		680		

**Spiegelschrank**  
asymmetrisch  
2 Drehtüren, doppelt verspiegelt, 2 Glaseinlegeböden  
Abb. zeigt rechts



**Ausführung: L/R wählbar - Bei Bestellung bitte angeben! Aufsatzleuchten optional bestellbar!**

Höhe	Breite	Tiefe	Bestell-Text	KorpUSAusführung	EEK	PG 2	PG 3	PG 4
700	590	135	C3-S2DA-5970-13	Comfort N		965		
700	590	160	C3-S2DA-5970-16	Comfort N		965		

**Spiegelschrank**  
asymmetrisch  
2 Drehtüren, doppelt verspiegelt, 2 Glaseinlegeböden  
Abb. zeigt rechts



**Ausführung: L/R wählbar - Bei Bestellung bitte angeben! Aufsatzleuchten optional bestellbar!**

Höhe	Breite	Tiefe	Bestell-Text	KorpUSAusführung	EEK	PG 2	PG 3	PG 4
700	750	135	C3-S2DA-7570-13	Comfort N		1005		
700	750	160	C3-S2DA-7570-16	Comfort N		1005		

**Spiegelschrank**  
3 Drehtüren, doppelt verspiegelt  
6 Glaseinlegeböden  
Anschlag von links: L L R



**Aufsatzleuchten optional bestellbar!**

Höhe	Breite	Tiefe	Bestell-Text	KorpUSAusführung	EEK	PG 2	PG 3	PG 4
700	800	135	C3-S3D-8070-13	Comfort N		1335		
700	800	160	C3-S3D-8070-16	Comfort N		1335		

**Spiegelschrank**  
3 Drehtüren, doppelt verspiegelt  
6 Glaseinlegeböden  
Anschlag von links: L L R



**Aufsatzleuchten optional bestellbar!**

Höhe	Breite	Tiefe	Bestell-Text	KorpUSAusführung	EEK	PG 2	PG 3	PG 4
700	900	135	C3-S3D-9070-13	Comfort N		1390		
700	900	160	C3-S3D-9070-16	Comfort N		1390		

**Spiegelschrank**  
3 Drehtüren, doppelt verspiegelt  
6 Glaseinlegeböden  
Anschlag von links: L L R

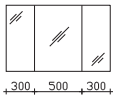

**Aufsatzleuchten optional bestellbar!**

Höhe	Breite	Tiefe	Bestell-Text	KorpUSAusführung	EEK	PG 2	PG 3	PG 4
700	1100	135	C3-S3D-1170-13	Comfort N		1515		
700	1100	160	C3-S3D-1170-16	Comfort N		1515		

**Spiegelschrank**  
4 Drehtüren, doppelt verspiegelt  
4 Glaseinlegeböden  
Anschlag von links: L R L R



**Aufsatzleuchten optional bestellbar!**

Höhe	Breite	Tiefe	Bestell-Text	KorpUSAusführung	EEK	PG 2	PG 3	PG 4
700	1180	135	C3-S4D-1170-13	Comfort N		1780		
700	1180	160	C3-S4D-1170-16	Comfort N		1780		

## Spiegelschränke - doppelt verspiegelt

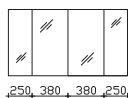

**Spiegelschrank**  
 4 Drehtüren, doppelt verspiegelt  
 4 Glaseinlegeböden  
 Anschlag von links: L R L R

**Aufsatzleuchten optional bestellbar!**

Höhe	Breite	Tiefe	Bestell-Text	KorpUSAusführung	EEK	PG 2	PG 3	PG 4
700	1260	135	C3-S4D-1270-13	Comfort N		1830		
700	1260	160	C3-S4D-1270-16	Comfort N		1830		



**Spiegelschrank**  
 4 Drehtüren, doppelt verspiegelt  
 4 Glaseinlegeböden  
 Anschlag von links: L R L R

**Aufsatzleuchten optional bestellbar!**

Höhe	Breite	Tiefe	Bestell-Text	KorpUSAusführung	EEK	PG 2	PG 3	PG 4
700	1300	135	C3-S4D-1370-13	Comfort N		1880		
700	1300	160	C3-S4D-1370-16	Comfort N		1880		

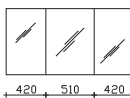

**Spiegelschrank**  
 3 Drehtüren, doppelt verspiegelt  
 6 Glaseinlegeböden  
 Anschlag von links: L L R

**Aufsatzleuchten optional bestellbar!**

Höhe	Breite	Tiefe	Bestell-Text	KorpUSAusführung	EEK	PG 2	PG 3	PG 4
700	1350	135	C3-S3D-1370-13	Comfort N		1790		
700	1350	160	C3-S3D-1370-16	Comfort N		1790		

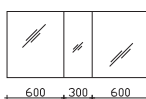

**Spiegelschrank**  
 3 Drehtüren, doppelt verspiegelt, 6 Glaseinlegeböden  
 Anschlag von links: L L R

**Aufsatzleuchten optional bestellbar.**  
**Immer nur 2 Stück bestellbar.**

Höhe	Breite	Tiefe	Bestell-Text	KorpUSAusführung	EEK	PG 2	PG 3	PG 4
700	1500	135	C3-S3D-1570-13	Comfort N		1898		
700	1500	160	C3-S3D-1570-16	Comfort N		1898		

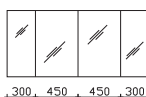

**Spiegelschrank**  
 4 Drehtüren, doppelt verspiegelt  
 4 Glaseinlegeböden  
 Anschlag von links: L R L R

**Aufsatzleuchten optional bestellbar!**

Höhe	Breite	Tiefe	Bestell-Text	KorpUSAusführung	EEK	PG 2	PG 3	PG 4
700	1500	135	C3-S4D-1570-13	Comfort N		1948		
700	1500	160	C3-S4D-1570-16	Comfort N		1948		

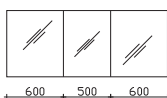

**Spiegelschrank**  
 3 Doppelspiegeltüren  
 6 Glaseinlegeböden  
 Abb. zeigt rechts

**Aufsatzleuchten optional bestellbar!**

Höhe	Breite	Tiefe	Bestell-Text	KorpUSAusführung	EEK	PG 2	PG 3	PG 4
700	1700	135	C3-S3D-1770-13	Comfort N		2048		
700	1700	160	C3-S3D-1770-16	Comfort N		2048		

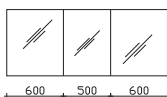

**Spiegelschrank**  
 3 Drehtüren, doppelt verspiegelt, 6 Glaseinlegeböden  
 Anschlag von links: L L R

**Aufsatzleuchten optional bestellbar.**  
**Immer nur 2 Stück bestellbar.**

Höhe	Breite	Tiefe	Bestell-Text	KorpUSAusführung	EEK	PG 2	PG 3	PG 4
700	1700	135	C3-S3D-17070-13	Comfort N		1998		
700	1700	160	C3-S3D-17070-16	Comfort N		1998		

Spiegelschränke mit seitlichem LED-Lichtprofil

	S2E23-7270-14/17-L/R	S2E23-7770-14/17-L/R	S3E23-8270-14/17	S3E23-9270-14/17	S3E23-1070-14/17	S3E23-1170-14/17	S4E23-1270-14/17 EWP	S4E23-1270-14/17 DWP	S4E23-12870-14/17 EWP	S4E23-12870-14/17 DWP	S4E23-1370-14/17 EWP	S4E23-1370-14/17 DWP	S3E23-1370-14/17	S4E23-13770-14/17 EWP	S4E23-1570-14/17 EWP	S4E23-1570-14/17 DWP	S3E23-1670-14/17
EB-LS-N	●	●	●	●	●	●	●	●	●	2●	●	2●	●	●	●	2●	●
EB-LS-O				●	●	●	●	●	●	●	●	●	●	●	●	●	●
EB-LS-P							●	●	●	●	●	●	●	●	●	●	●
EB-LS-AB-400F	●	●	●	●	●	●	●	2●	●	2●	●	2●	●	●	●	2●	●
EB-LS-AB-600F	●	●	●	●	●	●	●	●	●	2●	●	2●	●	●	●	2●	●
EB-LS-AC-600F	●	●	●	●	●	●				2●		2●	●	●		2●	●
EB-LS-AF-400F	●	●	●	●	●	●		2●		2●		2●	●	●		2●	●
EB-LS-AF-600F	●	●	●	●	●	●				2●		2●	●	●		2●	●
EB-LS-AF-900F				●	●	●	●	●	●	●	●	●	●	●	●	●	●
EB-LS-AG-400F	●	●	●	●	●	●		2●		2●		2●	●	●		2●	●
EB-LS-AG-600F	●	●	●	●	●	●				2●		2●	●	●		2●	●
EB-LS-AG-900F				●	●	●							●	●			●
EB-LS-AH-600F	●	●	●	●	●	●	●	●	●	2●	2●	2●	●	●	●	2●	●
EB-LS-AI-500F	●	●	●	●	●	●	●	2●	●	2●	2●	2●	●	●	●	2●	●
EB-LS-AJ-600F																	
EB-LS-AJ-900F																	
EB-LS-AK-600F																	
EB-LS-AK-900F																	
EB-LS-AM-400F	●	●	●	●	●	●	●	2●	●	2●	●	2●	●	●	●	2●	●
EB-LS-AM-600F	●	●	●	●	●	●	●	●	●	2●	●	2●	●	●	●	2●	●
EB-LS-AM-900F				●	●	●	●	●	●	●	●	●	●	●	●	●	●
EB-LS-AM-1100F						●	●	●	●	●	●	●	●	●	●	●	●
EB-LS-AN-350F	●	●	●	●	●	●	●	2●	●	2●	●	2●	●	●	●	2●	●
EB-LS-AN-600F	●	●	●	●	●	●	●	●	●	2●	●	2●	●	●	●	2●	●
EB-LS-AN-900F				●	●	●	●	●	●	●	●	●	●	●	●	●	●
EB-LS-AP-400F																	
EB-LS-AP-600F																	
EB-LS-AP-900F																	
EB-LS-AQ-600F	●	●	●	●	●	●	●		●		●		●	●	●		●
EB-LS-AQ-900F				●	●	●	●		●		●		●	●	●		●
EB-LS-AS-400F	●	●	●	●	●	●		2●		2●		2●	●	●		2●	●
EB-LS-AS-600F	●	●	●	●	●	●				2●		2●	●	●		2●	●
EB-LS-AS-900F				●	●	●	●	●	●	●	●	●	●	●	●	●	●
ZAL ATF 51 E	●	●	●	●	●	●		2●		2●		2●	●			2●	
ZAL ATF 81 E				●	●	●							●				
ZAL AUF 40 E	●	●	●	●	●	●		2●		2●		2●	●	●		2●	●
ZAL AUF 60 E	●	●	●	●	●	●				2●		2●	●	●		2●	●
ZAL AUF 90 E				●	●	●							●	●			●
ZAL AVF 60 E	●	●	●	●	●	●				2●		2●	●	●		2●	●
ZAL AVF 90 E				●	●	●	●	●	●	●	●	●	●	●	●	●	●

## Spiegelschränke mit seitlichem LED-Lichtprofil



### Spiegelschrank

inkl. LED-Beleuchtung seitlich, 12V LED, LM LED, 14W  
 asymmetrisch, 2 Drehtüren, einfach verspiegelt, 2 Glaseinlegeböden, Schalter/Steckdose  
 Abb. zeigt rechts

**Ausführung: L/R wählbar - Bei Bestellung bitte angeben! Aufsatzleuchten optional bestellbar!**

Höhe	Breite	Tiefe	Bestell-Text	Korpuserausführung	EEK	PG 2	PG 3	PG 4
700	720	145	C3-S2E23-7270-14	Comfort N	A++-A (1)	1278		
700	720	170	C3-S2E23-7270-17	Comfort N	A++-A (1)	1278		



### Spiegelschrank

inkl. LED-Beleuchtung seitlich, 12V LED, LM LED, 14W  
 asymmetrisch, 2 Drehtüren, einfach verspiegelt, 2 Glaseinlegeböden, Schalter/Steckdose  
 Abb. zeigt rechts

**Ausführung: L/R wählbar - Bei Bestellung bitte angeben! Aufsatzleuchten optional bestellbar!**

Höhe	Breite	Tiefe	Bestell-Text	Korpuserausführung	EEK	PG 2	PG 3	PG 4
700	770	145	C3-S2E23-7770-14	Comfort N	A++-A (1)	1298		
700	770	170	C3-S2E23-7770-17	Comfort N	A++-A (1)	1298		



### Spiegelschrank

inkl. LED-Beleuchtung seitlich, 12V LED, LM LED, 14W  
 3 Drehtüren, einfach verspiegelt, 6 Glaseinlegeböden, Schalter/Steckdose  
 Anschlag von links: R L L

**Aufsatzleuchten optional bestellbar!**

Höhe	Breite	Tiefe	Bestell-Text	Korpuserausführung	EEK	PG 2	PG 3	PG 4
700	820	145	C3-S3E23-8270-14	Comfort N	A++-A (1)	1478		
700	820	170	C3-S3E23-8270-17	Comfort N	A++-A (1)	1478		



### Spiegelschrank

inkl. LED-Beleuchtung seitlich, 12V LED, LM LED, 14W  
 3 Drehtüren, einfach verspiegelt, 6 Glaseinlegeböden, Schalter/Steckdose  
 Anschlag von links: R L L

**Aufsatzleuchten optional bestellbar!**

Höhe	Breite	Tiefe	Bestell-Text	Korpuserausführung	EEK	PG 2	PG 3	PG 4
700	920	145	C3-S3E23-9270-14	Comfort N	A++-A (1)	1508		
700	920	170	C3-S3E23-9270-17	Comfort N	A++-A (1)	1508		



### Spiegelschrank

inkl. LED-Beleuchtung seitlich, 12V LED, LM LED, 14W  
 3 Drehtüren, einfach verspiegelt, 6 Glaseinlegeböden, Schalter/Steckdose  
 Anschlag von links: R L L

**Aufsatzleuchten optional bestellbar!**

Höhe	Breite	Tiefe	Bestell-Text	Korpuserausführung	EEK	PG 2	PG 3	PG 4
700	1020	145	C3-S3E23-1070-14	Comfort N	A++-A (1)	1538		
700	1020	170	C3-S3E23-1070-17	Comfort N	A++-A (1)	1538		



### Spiegelschrank

inkl. LED-Beleuchtung seitlich, 12V LED, LM LED, 14W  
 3 Drehtüren, einfach verspiegelt, 6 Glaseinlegeböden, Schalter/Steckdose  
 Anschlag von links: R L L

**Aufsatzleuchten optional bestellbar!**

Höhe	Breite	Tiefe	Bestell-Text	Korpuserausführung	EEK	PG 2	PG 3	PG 4
700	1120	145	C3-S3E23-1170-14	Comfort N	A++-A (1)	1558		
700	1120	170	C3-S3E23-1170-17	Comfort N	A++-A (1)	1558		



### Spiegelschrank

inkl. LED-Beleuchtung seitlich, 12V LED, LM LED, 14W  
 4 Drehtüren, einfach verspiegelt, 4 Glaseinlegeböden, Schalter/Steckdose  
 Anschlag von links: L R L R

**Aufsatzleuchten optional bestellbar!**

Höhe	Breite	Tiefe	Bestell-Text	Korpuserausführung	EEK	PG 2	PG 3	PG 4
700	1200	145	C3-S4E23-1270-14	Comfort N	A++-A (1)	1948		
700	1200	170	C3-S4E23-1270-17	Comfort N	A++-A (1)	1948		

## Spiegelschränke mit seitlichem LED-Lichtprofil

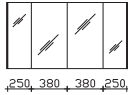

**Spiegelschrank**

inkl. LED-Beleuchtung seitlich, 12V LED, LM LED, 14W  
4 Drehtüren, einfach verspiegelt, 4 Glaseinlegeböden, Schalter/Steckdose  
Anschlag von links: L R L R

**Aufsatzleuchten optional bestellbar!**

Höhe	Breite	Tiefe	Bestell-Text	KorpUSAusführung	EEK	PG 2	PG 3	PG 4
700	1280	145	<b>C3-S4E23-12870-14</b>	<b>Comfort N</b>	<b>A++-A (1)</b>	<b>1968</b>		
700	1280	170	<b>C3-S4E23-12870-17</b>	<b>Comfort N</b>	<b>A++-A (1)</b>	<b>1968</b>		

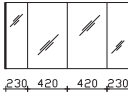

**Spiegelschrank**

inkl. LED-Beleuchtung seitlich, 12V LED, LM LED, 14W  
4 Drehtüren, einfach verspiegelt, 4 Glaseinlegeböden, Schalter/Steckdose  
Anschlag von links: L R L R

**Aufsatzleuchten optional bestellbar!**

Höhe	Breite	Tiefe	Bestell-Text	KorpUSAusführung	EEK	PG 2	PG 3	PG 4
700	1320	145	<b>C3-S4E23-1370-14</b>	<b>Comfort N</b>	<b>A++-A (1)</b>	<b>1988</b>		
700	1320	170	<b>C3-S4E23-1370-17</b>	<b>Comfort N</b>	<b>A++-A (1)</b>	<b>1988</b>		

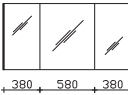

**Spiegelschrank**

inkl. LED-Beleuchtung seitlich, 12V LED, LM LED, 14W  
3 Drehtüren, einfach verspiegelt, 6 Glaseinlegeböden, Schalter/Steckdose  
Anschlag von links: R L L

**Aufsatzleuchten optional bestellbar!**

Höhe	Breite	Tiefe	Bestell-Text	KorpUSAusführung	EEK	PG 2	PG 3	PG 4
700	1360	145	<b>C3-S3E23-1370-14</b>	<b>Comfort N</b>	<b>A++-A (1)</b>	<b>1728</b>		
700	1360	170	<b>C3-S3E23-1370-17</b>	<b>Comfort N</b>	<b>A++-A (1)</b>	<b>1728</b>		

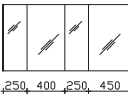

**Spiegelschrank**

inkl. LED-Beleuchtung seitlich, 12V LED, LM LED, 14W  
4 Drehtüren, einfach verspiegelt, 8 Glaseinlegeböden, Schalter/Steckdose  
Abb. zeigt links  
Anschlag von links: R L L R

**Aufsatzleuchten optional bestellbar!**

Höhe	Breite	Tiefe	Bestell-Text	KorpUSAusführung	EEK	PG 2	PG 3	PG 4
700	1370	145	<b>C3-S4E23-13770-14</b>	<b>Comfort N</b>	<b>A++-A (1)</b>	<b>1998</b>		
700	1370	170	<b>C3-S4E23-13770-17</b>	<b>Comfort N</b>	<b>A++-A (1)</b>	<b>1998</b>		

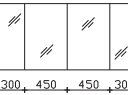

**Spiegelschrank**

inkl. LED-Beleuchtung seitlich, 12V LED, LM LED, 14W  
4 Drehtüren, einfach verspiegelt, 8 Glaseinlegeböden, 2x Schalter/Steckdose  
Anschlag von links: L R L R

**Aufsatzleuchten optional bestellbar!**

Höhe	Breite	Tiefe	Bestell-Text	KorpUSAusführung	EEK	PG 2	PG 3	PG 4
700	1520	145	<b>C3-S4E23-1570-14</b>	<b>Comfort N</b>	<b>A++-A (1)</b>	<b>2048</b>		
700	1520	170	<b>C3-S4E23-1570-17</b>	<b>Comfort N</b>	<b>A++-A (1)</b>	<b>2048</b>		



**Spiegelschrank**

inkl. LED-Beleuchtung seitlich, 12V LED, LM LED, 14W  
3 Drehtüren, einfach verspiegelt, 6 Glaseinlegeböden, Schalter/Steckdose  
Anschlag von links: R L L

**Aufsatzleuchten optional bestellbar!**

Höhe	Breite	Tiefe	Bestell-Text	KorpUSAusführung	EEK	PG 2	PG 3	PG 4
700	1670	145	<b>C3-S3E23-1670-14</b>	<b>Comfort N</b>	<b>A++-A (1)</b>	<b>1928</b>		
700	1670	170	<b>C3-S3E23-1670-17</b>	<b>Comfort N</b>	<b>A++-A (1)</b>	<b>1928</b>		

Spiegelschränke eckig mit LED-Beleuchtung in den Türen oben und unten

	S2E7-5170-14/17-L/R	S2E7-6670-14/17-L/R	S2E7-7070-14/17-L/R	S2E7-7970-14/17-L/R	S3E7-8070-14/17	S3E7-9070-14/17	S3E7-1070-14/17	S3E7-10770-14/17	S3E7-1270-14/17	S4E7-1270-14/17 EWP	S4E7-1270-14/17 DWP	S4E7-1370-14/17 EWP	S4E7-1370-14/17 DWP	S3E7-1370-14/17	S4E7-1570-14/17 EWP	S4E7-1570-14/17 DWP	S3E7-1670-14/17
EB-LS-N		●	●	●	●	●	●	●	●	●	2●	●	2●	●	●	2●	●
EB-LS-O							●	●	●	●	●	●	●	●	●	●	●
EB-LS-P										●	●	●	●	●	●	●	●
EB-LS-AB-400F	●	●	●	●	●	●	●	●	●	●	2●	●	2●	●	●	2●	●
EB-LS-AB-600F		●	●	●	●	●	●	●	●	●	2●	●	2●	●	●	2●	●
EB-LS-AC-600F		●	●	●	●	●	●	●	●	●	2●	●	2●	●	●	2●	●
EB-LS-AF-400F	●	●	●	●	●	●	●	●	●	●	2●	●	2●	●	●	2●	●
EB-LS-AF-600F		●	●	●	●	●	●	●	●	●	2●	●	2●	●	●	2●	●
EB-LS-AF-900F							●	●	●	●	●	●	●	●	●	●	●
EB-LS-AG-400F	●	●	●	●	●	●	●	●	●	●	2●	●	2●	●	●	2●	●
EB-LS-AG-600F		●	●	●	●	●	●	●	●	●	2●	●	2●	●	●	2●	●
EB-LS-AG-900F							●	●	●	●	●	●	●	●	●	●	●
EB-LS-AH-600F		●	●	●	●	●	●	●	●	●	2●	●	2●	●	●	2●	●
EB-LS-AI-500F	●	●	●	●	●	●	●	●	●	●	2●	●	2●	●	●	2●	●
EB-LS-AJ-600F																	
EB-LS-AJ-900F																	
EB-LS-AK-600F																	
EB-LS-AK-900F																	
EB-LS-AM-400F	●	●	●	●	●	●	●	●	●	●	2●	●	2●	●	●	2●	●
EB-LS-AM-600F		●	●	●	●	●	●	●	●	●	2●	●	2●	●	●	2●	●
EB-LS-AM-900F						●	●	●	●	●	●	●	●	●	●	●	●
EB-LS-AM-1100F									●	●	●	●	●	●	●	●	●
EB-LS-AN-350F	●	●	●	●	●	●	●	●	●	●	2●	●	2●	●	●	2●	●
EB-LS-AN-600F		●	●	●	●	●	●	●	●	●	2●	●	2●	●	●	2●	●
EB-LS-AN-900F						●	●	●	●	●	●	●	●	●	●	●	●
EB-LS-AP-400F																	
EB-LS-AP-600F																	
EB-LS-AP-900F																	
EB-LS-AQ-600F		●	●	●	●	●	●	●	●	●	2●	●	2●	●	●	2●	●
EB-LS-AQ-900F						●	●	●	●	●	●	●	●	●	●	●	●
EB-LS-AS-400F	●	●	●	●	●	●	●	●	●	●		●	2●	●	●	2●	●
EB-LS-AS-600F		●	●	●	●	●	●	●	●	●		●	2●	●	●	2●	●
EB-LS-AS-900F						●	●	●	●	●	●	●	●	●	●	●	●
ZAL ATF 51 E		●	●	●	●	●	●	●	●	●		●	2●	●	●	2●	●
ZAL ATF 81 E						●	●	●	●	●	●	●	●	●	●	●	●
ZAL AUF 40 E	●	●	●	●	●	●	●	●	●	●		●	2●	●	●	2●	●
ZAL AUF 60 E		●	●	●	●	●	●	●	●	●		●	2●	●	●	2●	●
ZAL AUF 90 E						●	●	●	●	●	●	●	●	●	●	●	●
ZAL AVF 60 E		●	●	●	●	●	●	●	●	●		●	2●	●	●	2●	●
ZAL AVF 90 E						●	●	●	●	●	●	●	●	●	●	●	●

# Spiegelschränke eckig mit LED-Beleuchtung in den Türen oben und unten



190 320

**Spiegelschrank**

inkl. LED-Beleuchtung in den Türen, oben und unten  
 asymmetrisch, 2 Drehtüren, einfach verspiegelt, 2 Glaseinlegeböden, Schalter/Steckdose  
 Abb. zeigt rechts

**Ausführung: L/R wählbar - Bei Bestellung bitte angeben! Aufsatzleuchten optional bestellbar!**

Höhe	Breite	Tiefe	Bestell-Text	KorpUSAusführung	EEK	PG 2	PG 3	PG 4
700	510	140	C3-S2E7-5170-14	Comfort N	A++-A (1)	1255		
700	510	170	C3-S2E7-5170-17	Comfort N	A++-A (1)	1255		



240 420

**Spiegelschrank**

inkl. LED-Beleuchtung in den Türen, oben und unten, 12V LED, LM LED, 8W  
 asymmetrisch, 2 Drehtüren, einfach verspiegelt, 2 Glaseinlegeböden, Schalter/Steckdose  
 Abb. zeigt rechts

**Ausführung: L/R wählbar - Bei Bestellung bitte angeben! Aufsatzleuchten optional bestellbar!**

Höhe	Breite	Tiefe	Bestell-Text	KorpUSAusführung	EEK	PG 2	PG 3	PG 4
700	660	145	C3-S2E7-6670-14	Comfort N	A++-A (1)	1320		
700	660	170	C3-S2E7-6670-17	Comfort N	A++-A (1)	1320		



280 420

**Spiegelschrank**

inkl. LED-Beleuchtung in den Türen, oben und unten, 12V LED, LM LED, 8,5W  
 asymmetrisch, 2 Drehtüren, einfach verspiegelt, 2 Glaseinlegeböden, Schalter/Steckdose  
 Abb. zeigt rechts

**Ausführung: L/R wählbar - Bei Bestellung bitte angeben! Aufsatzleuchten optional bestellbar!**

Höhe	Breite	Tiefe	Bestell-Text	KorpUSAusführung	EEK	PG 2	PG 3	PG 4
700	700	145	C3-S2E7-7070-14	Comfort N	A++-A (1)	1370		
700	700	170	C3-S2E7-7070-17	Comfort N	A++-A (1)	1370		



280 510

**Spiegelschrank**

inkl. LED-Beleuchtung in den Türen, oben und unten, 12V LED, LM LED, 9W  
 asymmetrisch, 2 Drehtüren, einfach verspiegelt, 2 Glaseinlegeböden, Schalter/Steckdose  
 Abb. zeigt rechts

**Ausführung: L/R wählbar - Bei Bestellung bitte angeben! Aufsatzleuchten optional bestellbar!**

Höhe	Breite	Tiefe	Bestell-Text	KorpUSAusführung	EEK	PG 2	PG 3	PG 4
700	790	145	C3-S2E7-7970-14	Comfort N	A++-A (1)	1460		
700	790	170	C3-S2E7-7970-17	Comfort N	A++-A (1)	1460		



240 320 240

**Spiegelschrank**

inkl. LED-Beleuchtung in den Türen, oben und unten, 12V LED, LM LED, 10W  
 3 Drehtüren, einfach verspiegelt, 6 Glaseinlegeböden, Schalter/Steckdose  
 Anschlag von links: R L L

**Aufsatzleuchten optional bestellbar!**

Höhe	Breite	Tiefe	Bestell-Text	KorpUSAusführung	EEK	PG 2	PG 3	PG 4
700	800	145	C3-S3E7-8070-14	Comfort N	A++-A (1)	1720		
700	800	170	C3-S3E7-8070-17	Comfort N	A++-A (1)	1720		



240 420 240

**Spiegelschrank**

inkl. LED-Beleuchtung in den Türen, oben und unten, 12V LED, LM LED, 11W  
 3 Drehtüren, einfach verspiegelt, 6 Glaseinlegeböden, Schalter/Steckdose  
 Anschlag von links: R L L

**Aufsatzleuchten optional bestellbar!**

Höhe	Breite	Tiefe	Bestell-Text	KorpUSAusführung	EEK	PG 2	PG 3	PG 4
700	900	145	C3-S3E7-9070-14	Comfort N	A++-A (1)	1795		
700	900	170	C3-S3E7-9070-17	Comfort N	A++-A (1)	1795		

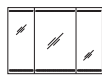

280 440 280

**Spiegelschrank**

inkl. LED-Beleuchtung in den Türen, oben und unten, 12V LED, LM LED, 12W  
 3 Drehtüren, einfach verspiegelt, 6 Glaseinlegeböden, Schalter/Steckdose  
 Anschlag von links: R L L

**Aufsatzleuchten optional bestellbar!**

Höhe	Breite	Tiefe	Bestell-Text	KorpUSAusführung	EEK	PG 2	PG 3	PG 4
700	1000	145	C3-S3E7-1070-14	Comfort N	A++-A (1)	1845		
700	1000	170	C3-S3E7-1070-17	Comfort N	A++-A (1)	1845		

# Spiegelschränke eckig mit LED-Beleuchtung in den Türen oben und unten

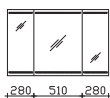

### Spiegelschrank

inkl. LED-Beleuchtung in den Türen, oben und unten, 12V LED, LM LED, 12,5W  
3 Drehtüren, einfach verspiegelt, 6 Glaseinlegeböden, Schalter/Steckdose  
Anschlag von links: R L L

**Aufsatzleuchten optional bestellbar!**

Höhe	Breite	Tiefe	Bestell-Text	Korpuserausführung	EEK	PG 2	PG 3	PG 4
700	1070	145	C3-S3E7-10770-14	Comfort N	A++-A (1)	1995		
700	1070	170	C3-S3E7-10770-17	Comfort N	A++-A (1)	1995		



### Spiegelschrank

inkl. LED-Beleuchtung in den Türen, oben und unten, 12V LED, LM LED, 14W  
3 Drehtüren, einfach verspiegelt, 6 Glaseinlegeböden, Schalter/Steckdose  
Anschlag von links: R L L

**Aufsatzleuchten optional bestellbar!**

Höhe	Breite	Tiefe	Bestell-Text	Korpuserausführung	EEK	PG 2	PG 3	PG 4
700	1220	145	C3-S3E7-1270-14	Comfort N	A++-A (1)	2175		
700	1220	170	C3-S3E7-1270-17	Comfort N	A++-A (1)	2175		



### Spiegelschrank

inkl. LED-Beleuchtung in den Türen, oben und unten, 12V LED, LM LED, 16W  
4 Drehtüren, einfach verspiegelt, 6 Glaseinlegeböden, Schalter/Steckdose  
Anschlag von links: R L R L

**Aufsatzleuchten optional bestellbar!**

Höhe	Breite	Tiefe	Bestell-Text	Korpuserausführung	EEK	PG 2	PG 3	PG 4
700	1260	145	C3-S4E7-1270-14	Comfort N	A++-A (1)	2495		
700	1260	170	C3-S4E7-1270-17	Comfort N	A++-A (1)	2495		

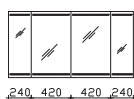

### Spiegelschrank

inkl. LED-Beleuchtung in den Türen, oben und unten, 12V LED, LM LED, 16W  
4 Drehtüren, einfach verspiegelt, 6 Glaseinlegeböden, Schalter/Steckdose  
Anschlag von links: R L R L

**Aufsatzleuchten optional bestellbar!**

Höhe	Breite	Tiefe	Bestell-Text	Korpuserausführung	EEK	PG 2	PG 3	PG 4
700	1320	145	C3-S4E7-1370-14	Comfort N	A++-A (1)	2590		
700	1320	170	C3-S4E7-1370-17	Comfort N	A++-A (1)	2590		

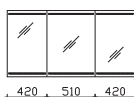

### Spiegelschrank

inkl. LED-Beleuchtung in den Türen, oben und unten, 12V LED, LM LED, 15,5W  
3 Drehtüren, einfach verspiegelt, 6 Glaseinlegeböden, Schalter/Steckdose  
Anschlag von links: R L L

**Aufsatzleuchten optional bestellbar!**

Höhe	Breite	Tiefe	Bestell-Text	Korpuserausführung	EEK	PG 2	PG 3	PG 4
700	1350	145	C3-S3E7-1370-14	Comfort N	A++-A (1)	2395		
700	1350	170	C3-S3E7-1370-17	Comfort N	A++-A (1)	2395		

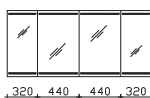

### Spiegelschrank

inkl. LED-Beleuchtung in den Türen, oben und unten, 12V LED, LM LED, 17,4W  
4 Drehtüren, einfach verspiegelt, 8 Glaseinlegeböden, 2x Schalter/Steckdose  
Anschlag von links: L R L R

**Aufsatzleuchten optional bestellbar!**

Höhe	Breite	Tiefe	Bestell-Text	Korpuserausführung	EEK	PG 2	PG 3	PG 4
700	1520	145	C3-S4E7-1570-14	Comfort N	A++-A (1)	2898		
700	1520	170	C3-S4E7-1570-17	Comfort N	A++-A (1)	2898		

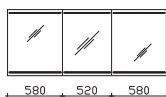

### Spiegelschrank

inkl. LED-Beleuchtung in den Türen, oben und unten, 12V LED, LM LED, 18,5W  
3 Drehtüren, einfach verspiegelt, 6 Glaseinlegeböden, Schalter/Steckdose  
Anschlag von links: R L L

**Aufsatzleuchten optional bestellbar!**

Höhe	Breite	Tiefe	Bestell-Text	Korpuserausführung	EEK	PG 2	PG 3	PG 4
700	1680	145	C3-S3E7-1670-14	Comfort N	A++-A (1)	2698		
700	1680	170	C3-S3E7-1670-17	Comfort N	A++-A (1)	2698		



Spiegelschränke mit seitlichen Acrylblenden beleuchtet

	S2E13-7270-14/17-L/R	S3E13-7870-14/17	S2E13-8570-14/17-L/R	S3E13-9270-14/17	S3E13-1070-14/17	S3E13-1270-14/17	S4E13-1370-14/17 DWP	S3E13-1370-14/17	S4E13-1570-14/17 EWP	S4E13-1570-14/17 DWP	S3E13-1670-14/17	S4E13-1770-14/17 DWP
EB-LS-N	●	●	●	●	●	●	2●	●	●	2●	●	2●
EB-LS-O				●	●	●	●	●	●	●	●	●
EB-LS-P						●	●	●	●	●	●	●
EB-LS-AB-400F	●	●	●	●	●	●	2●	●	●	2●	●	2●
EB-LS-AB-600F	●	●	●	●	●	●	2●	●	●	2●	●	2●
EB-LS-AC-600F	●	●	●	●	●	●	2●	●		2●	●	2●
EB-LS-AF-400F	●	●	●	●	●	●	2●	●		2●	●	2●
EB-LS-AF-600F	●	●	●	●	●	●	2●	●		2●	●	2●
EB-LS-AF-900F				●	●	●	●	●	●	●	●	●
EB-LS-AG-400F	●	●	●	●	●	●	2●	●		2●	●	2●
EB-LS-AG-600F	●	●	●	●	●	●	2●	●		2●	●	2●
EB-LS-AG-900F				●	●	●		●			●	
EB-LS-AH-600F	●	●	●	●	●	●	2●	●	●	2●	●	2●
EB-LS-AI-500F	●	●	●	●	●	●	2●	●	●	2●	●	2●
EB-LS-AJ-600F												
EB-LS-AJ-900F												
EB-LS-AK-600F												
EB-LS-AK-900F												
EB-LS-AM-400F	●	●	●	●	●	●	2●	●	●	2●	●	2●
EB-LS-AM-600F	●	●	●	●	●	●	2●	●	●	2●	●	2●
EB-LS-AM-900F				●	●	●	●	●	●	●	●	●
EB-LS-AM-1100F						●	●	●	●	●	●	●
EB-LS-AN-350F	●	●	●	●	●	●	2●	●	●	2●	●	2●
EB-LS-AN-600F	●	●	●	●	●	●	2●	●	●	2●	●	2●
EB-LS-AN-900F				●	●	●	●	●	●	●	●	●
EB-LS-AP-400F												
EB-LS-AP-600F												
EB-LS-AP-900F												
EB-LS-AQ-600F	●	●	●	●	●	●	2●	●	●	2●	●	2●
EB-LS-AQ-900F				●	●	●	●	●	●	●		●
EB-LS-AS-400F	●	●	●	●	●	●	2●	●		2●	●	2●
EB-LS-AS-600F	●	●	●	●	●	●	2●	●		2●	●	2●
EB-LS-AS-900F				●	●	●	●	●	●	●	●	●
ZAL ATF 51 E	●	●	●	●	●	●	2●	●		2●	●	2●
ZAL ATF 81 E			●	●	●	●		●				2●
ZAL AUF 40 E	●	●	●	●	●	●	2●	●		2●	●	2●
ZAL AUF 60 E	●	●	●	●	●	●	2●	●		2●	●	2●
ZAL AUF 90 E				●	●	●		●			●	
ZAL AVF 60 E	●	●	●	●	●	●	2●	●		2●	●	2●
ZAL AVF 90 E				●	●	●	●	●	●	●	●	●

# Spiegelschränke mit seitlichen Acrylblenden beleuchtet



**Spiegelschrank**

inkl. LED-Lichtflächen seitlich, 12V LED, LM LED, 13W, 1134LM, 6400K  
 2 Drehtüren, einfach verspiegelt, 4 Glaseinlegeböden, Schalter/Steckdose  
 Anschlag von links: R L, Abb. zeigt rechts

**Ausführung: L/R wählbar - Bei Bestellung bitte angeben! Aufsatzleuchten optional bestellbar!**

Höhe	Breite	Tiefe	Bestell-Text	Korpuserausführung	EEK	PG 2	PG 3	PG 4
700	720	145	C3-S2E13-7270-14	Comfort N	A++-A (1)	1488		
700	720	170	C3-S2E13-7270-17	Comfort N	A++-A (1)	1488		



**Spiegelschrank**

inkl. LED-Lichtflächen seitlich, 12V LED, LM LED, 13W, 1134LM, 6400K  
 3 Drehtüren, einfach verspiegelt, 6 Glaseinlegeböden, Schalter/Steckdose  
 Anschlag von links: R L L

**Aufsatzleuchten optional bestellbar!**

Höhe	Breite	Tiefe	Bestell-Text	Korpuserausführung	EEK	PG 2	PG 3	PG 4
700	780	145	C3-S3E13-7870-14	Comfort N	A++-A (1)	1598		
700	780	170	C3-S3E13-7870-17	Comfort N	A++-A (1)	1598		



**Spiegelschrank**

inkl. LED-Lichtflächen seitlich, 12V LED, LM LED, 13W, 1134LM, 6400K  
 2 Drehtüren, einfach verspiegelt, 4 Glaseinlegeböden, Schalter/Steckdose  
 Anschlag von links: R L, Abb. zeigt rechts

**Ausführung: L/R wählbar - Bei Bestellung bitte angeben! Aufsatzleuchten optional bestellbar!**

Höhe	Breite	Tiefe	Bestell-Text	Korpuserausführung	EEK	PG 2	PG 3	PG 4
700	850	145	C3-S2E13-8570-14	Comfort N	A++-A (1)	1518		
700	850	170	C3-S2E13-8570-17	Comfort N	A++-A (1)	1518		



**Spiegelschrank**

inkl. LED-Lichtflächen seitlich, 12V LED, LM LED, 13W, 1134LM, 6400K  
 3 Drehtüren, einfach verspiegelt, 6 Glaseinlegeböden, Schalter/Steckdose  
 Anschlag von links: R L L

**Aufsatzleuchten optional bestellbar!**

Höhe	Breite	Tiefe	Bestell-Text	Korpuserausführung	EEK	PG 2	PG 3	PG 4
700	920	145	C3-S3E13-9270-14	Comfort N	A++-A (1)	1648		
700	920	170	C3-S3E13-9270-17	Comfort N	A++-A (1)	1648		



**Spiegelschrank**

inkl. LED-Lichtflächen seitlich, 12V LED, LM LED, 13W, 1134LM, 6400K  
 3 Drehtüren, einfach verspiegelt, 6 Glaseinlegeböden, Schalter/Steckdose  
 Anschlag von links: R L L

**Aufsatzleuchten optional bestellbar!**

Höhe	Breite	Tiefe	Bestell-Text	Korpuserausführung	EEK	PG 2	PG 3	PG 4
700	1020	145	C3-S3E13-1070-14	Comfort N	A++-A (1)	1658		
700	1020	170	C3-S3E13-1070-17	Comfort N	A++-A (1)	1658		



**Spiegelschrank**

inkl. LED-Lichtflächen seitlich, 12V LED, LM LED, 13W, 1134LM, 6400K  
 3 Drehtüren, einfach verspiegelt, 6 Glaseinlegeböden, Schalter/Steckdose  
 Anschlag von links: R L L

**Aufsatzleuchten optional bestellbar!**

Höhe	Breite	Tiefe	Bestell-Text	Korpuserausführung	EEK	PG 2	PG 3	PG 4
700	1200	145	C3-S3E13-1270-14	Comfort N	A++-A (1)	1718		
700	1200	170	C3-S3E13-1270-17	Comfort N	A++-A (1)	1718		



**Spiegelschrank**

12V LED, LM LED, 13W, 1134LM, 6400K  
 4 Drehtüren, einfach verspiegelt, 8 Glaseinlegeböden, 2x Schalter/Steckdose  
 Anschlag von links: R L R L

**Aufsatzleuchten optional bestellbar!**

Höhe	Breite	Tiefe	Bestell-Text	Korpuserausführung	EEK	PG 2	PG 3	PG 4
700	1300	145	C3-S4E13-1370-14	Comfort N	A++-A (1)	2258		
700	1300	170	C3-S4E13-1370-17	Comfort N	A++-A (1)	2258		

## Spiegelschränke mit seitlichen Acrylblenden beleuchtet

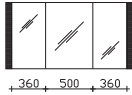

**Spiegelschrank**

inkl. LED-Lichtflächen seitlich, 12V LED, LM LED, 13W, 1134LM, 6400K  
 3 Drehtüren, einfach verspiegelt, 6 Glaseinlegeböden, Schalter/Steckdose  
 Anschlag von links: R L L

**Aufsatzleuchten optional bestellbar!**

Höhe	Breite	Tiefe	Bestell-Text	Korpusausführung	EEK	PG 2	PG 3	PG 4
700	1340	145	C3-S3E13-1370-14	Comfort N	A++-A (1)	1758		
700	1340	170	C3-S3E13-1370-17	Comfort N	A++-A (1)	1758		

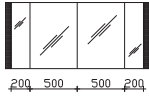

**Spiegelschrank**

12V LED, LM LED, 13W, 1134LM, 6400K  
 4 Drehtüren, einfach verspiegelt, 8 Glaseinlegeböden, 2x Schalter/Steckdose  
 Anschlag von links: R L R L

**Aufsatzleuchten optional bestellbar!**

Höhe	Breite	Tiefe	Bestell-Text	Korpusausführung	EEK	PG 2	PG 3	PG 4
700	1520	145	C3-S4E13-1570-14	Comfort N	A++-A (1)	2288		
700	1520	170	C3-S4E13-1570-17	Comfort N	A++-A (1)	2288		

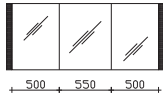

**Spiegelschrank**

inkl. LED-Lichtflächen seitlich, 12V LED, LM LED, 14W  
 3 Drehtüren, einfach verspiegelt, 6 Glaseinlegeböden, Schalter/Steckdose  
 Anschlag von links: R L L

**Aufsatzleuchten optional bestellbar!**

Höhe	Breite	Tiefe	Bestell-Text	Korpusausführung	EEK	PG 2	PG 3	PG 4
700	1670	145	C3-S3E13-1670-14	Comfort N	A++-A (1)	2268		
700	1670	170	C3-S3E13-1670-17	Comfort N	A++-A (1)	2268		

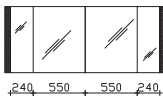

**Spiegelschrank**

inkl. LED-Lichtflächen seitlich, 12V LED, LM LED, 13W, 1134LM, 6400K  
 4 Drehtüren, einfach verspiegelt, 8 Glaseinlegeböden, 2x Schalter/Steckdose  
 Anschlag von links: R L R L

**Aufsatzleuchten optional bestellbar!**

Höhe	Breite	Tiefe	Bestell-Text	Korpusausführung	EEK	PG 2	PG 3	PG 4
700	1700	145	C3-S4E13-1770-14	Comfort N	A++-A (1)	2388		
700	1700	170	C3-S4E13-1770-17	Comfort N	A++-A (1)	2388		

## Spiegelschränke mit 2 Spiegelschiebetüren

	S2S2-1070-21 EWP	S2S2-1070-21 DWP	S2S2-1270-21 EWP	S2S2-1270-21 DWP	S2S2-1370-21 EWP	S2S2-1370-21 DWP	S2S2-1570-21 EWP	S2S2-1570-21 DWP
EB-LS-N	●	●	●	2●	●	2●	●	2●
EB-LS-O	●	●	●	●	●	●	●	●
EB-LS-P			●	●	●	●	●	●
EB-LS-AB-400F	●	2●	●	2●	●	2●	●	2●
EB-LS-AB-600F	●	●	●	2●	●	2●	●	2●
EB-LS-AC-600F	●	●	●	2●	●	2●	●	2●
EB-LS-AF-400F	●	2●	●	2●	●	2●	●	2●
EB-LS-AF-600F	●	●	●	2●	●	2●	●	2●
EB-LS-AF-900F	●	●	●	●	●	●	●	●
EB-LS-AG-400F	●	2●	●	2●	●	2●	●	2●
EB-LS-AG-600F	●	●	●	2●	●	2●	●	2●
EB-LS-AG-900F	●	●	●	●	●	●	●	●
EB-LS-AH-600F	●	●	●	2●	●	2●	●	2●
EB-LS-AI-500F	●	●	●	2●	●	2●	●	2●
EB-LS-AJ-600F	●	●	●	●	●	●	●	●
EB-LS-AJ-900F	●	●	●	●	●	●	●	●
EB-LS-AK-600F	●	●	●	●	●	●	●	●
EB-LS-AK-900F	●	●	●	●	●	●	●	●
EB-LS-AM-400F	●	2●	●	2●	●	2●	●	2●
EB-LS-AM-600F	●	●	●	2●	●	2●	●	2●
EB-LS-AM-900F	●	●	●	●	●	●	●	●
EB-LS-AM-1100F			●	●	●	●	●	●
EB-LS-AN-350F	●	2●	●	2●	●	2●	●	2●
EB-LS-AN-600F	●	●	●	2●	●	2●	●	2●
EB-LS-AN-900F	●	●	●	●	●	●	●	●
EB-LS-AP-400F	●	2●	●	2●	●	2●	●	2●
EB-LS-AP-600F	●	●	●	2●	●	2●	●	2●
EB-LS-AP-900F	●	●	●	●	●	●	●	●
EB-LS-AQ-600F	●	●	●	2●	●	2●	●	2●
EB-LS-AQ-900F	●	●	●	●	●	●	●	●
EB-LS-AS-400F	●	2●	●	2●	●	2●	●	2●
EB-LS-AS-600F	●	●	●	2●	●	2●	●	2●
EB-LS-AS-900F	●	●	●	●	●	●	●	●
ZAL ATF 51 E	●	●	●	2●	●	2●	●	2●
ZAL ATF 81 E	●	●	●	●	●	●	●	●
ZAL AUF 40 E	●	2●	●	2●	●	2●	●	2●
ZAL AUF 60 E	●	●	●	2●	●	2●	●	2●
ZAL AUF 90 E	●	●	●	●	●	●	●	●
ZAL AVF 60 E	●	●	●	2●	●	2●	●	2●
ZAL AVF 90 E	●	●	●	●	●	●	●	●

## Spiegelschränke mit 2 Spiegelschiebetüren

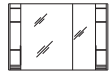

**Spiegelschrank**  
 2 Spiegelschiebetüren, inkl. Dämpfung  
 2 Innenspiegel im Korpus  
 4 Glaseinlegeböden

**Aufsatzleuchten optional bestellbar!**

Höhe	Breite	Tiefe	Bestell-Text	Korpusausführung	EEK	PG 2	PG 3	PG 4
719	1050	205	<b>C3-S2S2-1070-21</b>	<b>Comfort N</b>		<b>1428</b>		

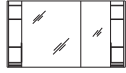

**Spiegelschrank**  
 2 Spiegelschiebetüren, inkl. Dämpfung  
 2 Innenspiegel im Korpus  
 4 Glaseinlegeböden

**Aufsatzleuchten optional bestellbar!**

Höhe	Breite	Tiefe	Bestell-Text	Korpusausführung	EEK	PG 2	PG 3	PG 4
719	1250	205	<b>C3-S2S2-1270-21</b>	<b>Comfort N</b>		<b>1670</b>		

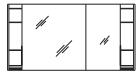

**Spiegelschrank**  
 2 Spiegelschiebetüren, inkl. Dämpfung  
 2 Innenspiegel im Korpus  
 4 Glaseinlegeböden

**Aufsatzleuchten optional bestellbar!**

Höhe	Breite	Tiefe	Bestell-Text	Korpusausführung	EEK	PG 2	PG 3	PG 4
719	1350	205	<b>C3-S2S2-1370-21</b>	<b>Comfort N</b>		<b>1775</b>		

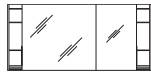

**Spiegelschrank**  
 2 Spiegelschiebetüren, inkl. Dämpfung  
 2 Innenspiegel im Korpus  
 4 Glaseinlegeböden

**Aufsatzleuchten optional bestellbar!**

Höhe	Breite	Tiefe	Bestell-Text	Korpusausführung	EEK	PG 2	PG 3	PG 4
719	1520	205	<b>C3-S2S2-1570-21</b>	<b>Comfort N</b>		<b>1828</b>		

## Spiegelschränke - variable Breite ohne Facette



**Spiegelschrank variabel**  
 1 Drehtür, einfach verspiegelt  
 2 Glaseinlegeböden

**Bestellbeispiel: C3-SE-0070-Gesamtbreite-14/-17/-20-L/R**

Höhe	Breite	Tiefe	Bestell-Text	KorpUSAusführung	EEK	PG 2	PG 3	PG 4
700	150-590	145	C3-SE-0070-_____-14	Comfort N		535		
700	150-590	170	C3-SE-0070-_____-17	Comfort N		535		
700	150-590	200	C3-SE-0070-_____-20	Comfort N		535		

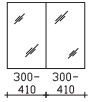

**Spiegelschrank variabel**  
 2 Drehtüren, einfach verspiegelt  
 2 Glaseinlegeböden

**Bestellbeispiel: C3-S2E-0070-Gesamtbreite-14/-17/-20**

Höhe	Breite	Tiefe	Bestell-Text	KorpUSAusführung	EEK	PG 2	PG 3	PG 4
700	600-820	145	C3-S2E-0070-_____-14	Comfort N		660		
700	600-820	170	C3-S2E-0070-_____-17	Comfort N		660		
700	600-820	200	C3-S2E-0070-_____-20	Comfort N		660		



**Spiegelschrank variabel**  
 3 Drehtüren, einfach verspiegelt, 6 Glaseinlegeböden  
 Anschlag von links: R L L

**Bestellbeispiel: C3-S3E-0070-Gesamtbreite-14/-17/-20**

Höhe	Breite	Tiefe	Bestell-Text	KorpUSAusführung	EEK	PG 2	PG 3	PG 4
700	800-1350	145	C3-S3E-0070-_____-14	Comfort N		1095		
700	800-1350	170	C3-S3E-0070-_____-17	Comfort N		1095		
700	800-1350	200	C3-S3E-0070-_____-20	Comfort N		1095		

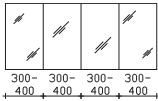

**Spiegelschrank variabel**  
 4 Drehtüren, einfach verspiegelt  
 6 Glaseinlegeböden  
 Anschlag von links: R L R L

**Bestellbeispiel: C3-S4E-0070-Gesamtbreite-14/-17/-20**

Höhe	Breite	Tiefe	Bestell-Text	KorpUSAusführung	EEK	PG 2	PG 3	PG 4
700	1200-1600	145	C3-S4E-0070-_____-14	Comfort N		1275		
700	1200-1600	170	C3-S4E-0070-_____-17	Comfort N		1275		
700	1200-1600	200	C3-S4E-0070-_____-20	Comfort N		1275		

Türbreiten S3E-0070	Gesamtbreite SPS	Breite Mitteltür	Breite Aussentür
Der Maßausgleich erfolgt über die beiden äußeren Türen. Bitte Türmaße beachten:	800 - 900	300	250 - 300
	901 - 1050	350	275 - 350
	1051 - 1350	450	300 - 450

Bei den Artikeln S2E-0070 und S4E-0070 haben alle Türen die gleiche Breite.

# Spiegelschränke - variable Höhe und Breite ohne Facette

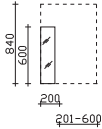

**Spiegelschrank**  
variable Höhe und Breite, 1 Drehtür, einfach verspiegelt, 2 Glaseinlegeböden

**Bestellbeispiel: C3-SE-0000-Breite/Höhe-14/17/20-L/R**

Höhe	Breite	Tiefe	Bestell-Text	Korpusausführung	EEK	PG 2	PG 3	PG 4
600-840	150-590	145	C3-SE-0000-_____-14	Comfort N		735		
600-840	150-590	170	C3-SE-0000-_____-17	Comfort N		735		
600-840	150-590	200	C3-SE-0000-_____-20	Comfort N		735		

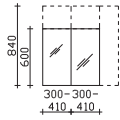

**Spiegelschrank**  
variable Höhe und Breite, 2 Drehtüren, einfach verspiegelt, 2 Glaseinlegeböden

**Bestellbeispiel: C3-S2E-0000-Breite/Höhe-14/17/20-L/R**

Höhe	Breite	Tiefe	Bestell-Text	Korpusausführung	EEK	PG 2	PG 3	PG 4
600-840	600-820	145	C3-S2E-0000-_____-14	Comfort N		918		
600-840	600-820	170	C3-S2E-0000-_____-17	Comfort N		918		
600-840	600-820	200	C3-S2E-0000-_____-20	Comfort N		918		

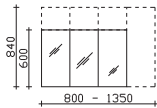

**Spiegelschrank**  
variable Höhe und Breite  
3 Drehtüren, einfach verspiegelt, 6 Glaseinlegeböden  
Anschlag von links: R L L

**Bestellbeispiel: C3-S3E-0000-Breite/Höhe-14/17/20-L/R**

Höhe	Breite	Tiefe	Bestell-Text	Korpusausführung	EEK	PG 2	PG 3	PG 4
600-840	800-1350	145	C3-S3E-0000-_____-14	Comfort N		1446		
600-840	800-1350	170	C3-S3E-0000-_____-17	Comfort N		1446		
600-840	800-1350	200	C3-S3E-0000-_____-20	Comfort N		1446		

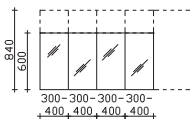

**Spiegelschrank**  
variable Höhe und Breite  
4 Drehtüren, einfach verspiegelt, 6 Glaseinlegeböden  
Anschlag von links: R L R L

**Bestellbeispiel: C3-S4E-0000-Breite/Höhe-14/17/20-L/R**

Höhe	Breite	Tiefe	Bestell-Text	Korpusausführung	EEK	PG 2	PG 3	PG 4
600-840	1200-1600	145	C3-S4E-0000-_____-14	Comfort N		1636		
600-840	1200-1600	170	C3-S4E-0000-_____-17	Comfort N		1636		
600-840	1200-1600	200	C3-S4E-0000-_____-20	Comfort N		1636		

Türbreiten S3E-0000	Gesamtbreite SPS	Breite Mitteltür	Breite Aussentür
Der Maßausgleich erfolgt über die beiden äußeren Türen. Bitte Türmaße beachten:	800 - 900	300	250 - 300
	901 - 1050	350	275 - 350
	1051 - 1350	450	300 - 450

Bei den Artikeln S2E-0070 und S4E-0070 haben alle Türen die gleiche Breite.

# Spiegel

	SP-5070	SP-6070	SP-7070	SP-7570	SP-8070	SP-9070	SP-1070 EWP	SP-1070 DWP	SP-1270 EWP	SP-1270 DWP	SP-13070 EWP	SP-13070 DWP	SP-1370 EWP	SP-1370 DWP
EB-LS-N		●	●	●	●	●	●	●	●	●	●	2●	●	2●
EB-LS-O						●	●	●	●	●	●	●	●	●
EB-LS-P									●	●	●	●	●	●
EB-LS-AB-400F	●	●	●	●	●	●	●	2●	●	2●	●	2●	●	2●
EB-LS-AB-600F		●	●	●	●	●	●	●	●	●	●	2●	●	2●
EB-LS-AC-600F		●	●	●	●	●	●	●	●	●	●	2●	●	2●
EB-LS-AF-400F	●	●	●	●	●	●	●	2●	●	2●	●	2●	●	2●
EB-LS-AF-600F		●	●	●	●	●	●	●	●	●	●	2●	●	2●
EB-LS-AF-900F						●	●	●	●	●	●	●	●	●
EB-LS-AG-400F	●	●	●	●	●	●	●	2●	●	2●	●	2●	●	2●
EB-LS-AG-600F		●	●	●	●	●	●	●	●	●	●	2●	●	2●
EB-LS-AG-900F						●	●	●	●	●	●	●	●	●
EB-LS-AH-600F														
EB-LS-AI-500F	●	●	●	●	●	●	●	●	●	2●	●	2●	●	2●
EB-LS-AJ-600F														
EB-LS-AJ-900F														
EB-LS-AK-600F														
EB-LS-AK-900F														
EB-LS-AM-400F	●	●	●	●	●	●	●	2●	●	2●	●	2●	●	2●
EB-LS-AM-600F		●	●	●	●	●	●	●	●	●	●	2●	●	2●
EB-LS-AM-900F						●	●	●	●	●	●	●	●	●
EB-LS-AM-1100F									●	●	●	●	●	●
EB-LS-AN-350F	●	●	●	●	●	●	●	2●	●	2●	●	2●	●	2●
EB-LS-AN-600F		●	●	●	●	●	●	●	●	●	●	2●	●	2●
EB-LS-AN-900F						●	●	●	●	●	●	●	●	●
EB-LS-AP-400F														
EB-LS-AP-600F														
EB-LS-AP-900F														
EB-LS-AQ-600F		●	●	●	●	●	●	●	●	●	●	2●	●	2●
EB-LS-AQ-900F						●	●	●	●	●	●	●	●	●
EB-LS-AS-400F	●	●	●	●	●	●	●	2●	●	2●	●	2●	●	2●
EB-LS-AS-600F		●	●	●	●	●	●	●	●	●	●	2●	●	2●
EB-LS-AS-900F						●	●	●	●	●	●	●	●	●
ZAL ATF 51 E		●	●	●	●	●	●		●	2●	●	2●	●	2●
ZAL ATF 81 E						●	●	●	●	●	●	●	●	●
ZAL AUF 40 E	●	●	●	●	●	●	●	2●	●	2●	●	2●	●	2●
ZAL AUF 60 E		●	●	●	●	●	●	●	●		●	2●	●	2●
ZAL AUF 90 E						●	●	●	●	●	●	●	●	●
ZAL AVF 60 E		●	●	●	●	●	●	●	●	●	●	2●	●	2●
ZAL AVF 90 E						●	●	●	●	●	●	●	●	●



# Spiegel

**Spiegel**  
auf Trägerplatte



**Aufsatzleuchten optional bestellbar!**  
**Siehe Zubehör!**  
**Bitte Dekor angeben! Siehe Korpusdekore!**

Höhe	Breite	Tiefe	Bestell-Text	Korpusausführung	EEK	PG 2	PG 3	PG 4
700	500	32	<b>C3-SP-5070</b>			<b>250</b>		

**Spiegel**  
auf Trägerplatte



**Aufsatzleuchten optional bestellbar!**  
**Siehe Zubehör!**  
**Bitte Dekor angeben! Siehe Korpusdekore!**

Höhe	Breite	Tiefe	Bestell-Text	Korpusausführung	EEK	PG 2	PG 3	PG 4
700	600	32	<b>C3-SP-6070</b>			<b>260</b>		

**Spiegel**  
auf Trägerplatte



**Aufsatzleuchten optional bestellbar!**  
**Siehe Zubehör!**  
**Bitte Dekor angeben! Siehe Korpusdekore!**

Höhe	Breite	Tiefe	Bestell-Text	Korpusausführung	EEK	PG 2	PG 3	PG 4
700	700	32	<b>C3-SP-7070</b>			<b>275</b>		

**Spiegel**  
auf Trägerplatte



**Aufsatzleuchten optional bestellbar!**  
**Siehe Zubehör!**  
**Bitte Dekor angeben! Siehe Korpusdekore!**

Höhe	Breite	Tiefe	Bestell-Text	Korpusausführung	EEK	PG 2	PG 3	PG 4
700	750	32	<b>C3-SP-7570</b>			<b>295</b>		

**Spiegel**  
auf Trägerplatte



**Aufsatzleuchten optional bestellbar!**  
**Siehe Zubehör!**  
**Bitte Dekor angeben! Siehe Korpusdekore!**

Höhe	Breite	Tiefe	Bestell-Text	Korpusausführung	EEK	PG 2	PG 3	PG 4
700	800	32	<b>C3-SP-8070</b>			<b>305</b>		

**Spiegel**  
auf Trägerplatte



**Aufsatzleuchten optional bestellbar!**  
**Siehe Zubehör!**  
**Bitte Dekor angeben! Siehe Korpusdekore!**

Höhe	Breite	Tiefe	Bestell-Text	Korpusausführung	EEK	PG 2	PG 3	PG 4
700	900	32	<b>C3-SP-9070</b>			<b>320</b>		

**Spiegel**  
auf Trägerplatte

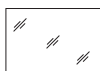

**Aufsatzleuchten optional bestellbar!**  
**Siehe Zubehör!**  
**Bitte Dekor angeben! Siehe Korpusdekore!**

Höhe	Breite	Tiefe	Bestell-Text	Korpusausführung	EEK	PG 2	PG 3	PG 4
700	1000	32	<b>C3-SP-1070</b>			<b>355</b>		

**Spiegel**  
auf Trägerplatte

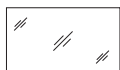

**Aufsatzleuchten optional bestellbar!**  
**Siehe Zubehör!**  
**Bitte Dekor angeben! Siehe Korpusdekore!**

Höhe	Breite	Tiefe	Bestell-Text	Korpusausführung	EEK	PG 2	PG 3	PG 4
700	1200	32	<b>C3-SP-1270</b>			<b>390</b>		

# Spiegel

**Spiegel**  
auf Trägerplatte

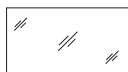

**Aufsatzleuchten optional bestellbar!**  
**Siehe Zubehör!**  
**Bitte Dekor angeben! Siehe Korpusdekore!**

Höhe	Breite	Tiefe	Bestell-Text	Korpusausführung	EEK	PG 2	PG 3	PG 4
700	1300	32	C3-SP-13070			410		

**Spiegel**  
auf Trägerplatte

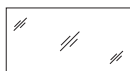

**Aufsatzleuchten optional bestellbar!**  
**Siehe Zubehör!**  
**Bitte Dekor angeben! Siehe Korpusdekore!**

Höhe	Breite	Tiefe	Bestell-Text	Korpusausführung	EEK	PG 2	PG 3	PG 4
700	1350	32	C3-SP-1370			420		

# Variable Spiegel 200-600 mm

Spiegel ohne Facette = SPV  
 Variabel in der Breite von 200 bis 600 mm, in der Höhe von 150 bis 1500 mm  
 Bestellbeispiel: C3-SPV-\_\_\_\_\_ (Höhe/Breite in mm)  
 Bei Bestellung Skizze mit Maßangaben erforderlich!

**Spiegel**  
 auf Trägerplatte  
 variabel

**Aufsatzleuchten optional bestellbar!**  
**Bestellbeispiel: C3-SPV-Höhe/Breite in mm**  
**Bitte Dekor angeben! Siehe Korpusdekore!**

Höhe	Breite	Tiefe	Bestell-Text	Korpusausführung	EEK	PG 2	PG 3	PG 4
150-400	200-600	32	C3-SPV-_____			305		
401-700	200-600	32	C3-SPV-_____			365		
701-1000	200-600	32	C3-SPV-_____			425		
1001-1200	200-600	32	C3-SPV-_____			485		
1201-1500	200-600	32	C3-SPV-_____			550		

**Mehrpreis für Spiegel-Abschrägung**  
 (1 Schnitt)  
 Breite: 0-600 mm

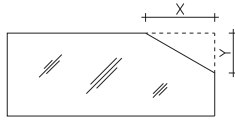

**Bestellbeispiel: C3-SP-ABSCHR-Höhe/Breite in mm**  
**Bei Bestellung Skizze mit Maßangaben erforderlich!**

Höhe	Breite	Tiefe	Bestell-Text	Korpusausführung	EEK	PG 2	PG 3	PG 4
1-1500	1-1300		C3-SP-ABSCHR-_____			195		

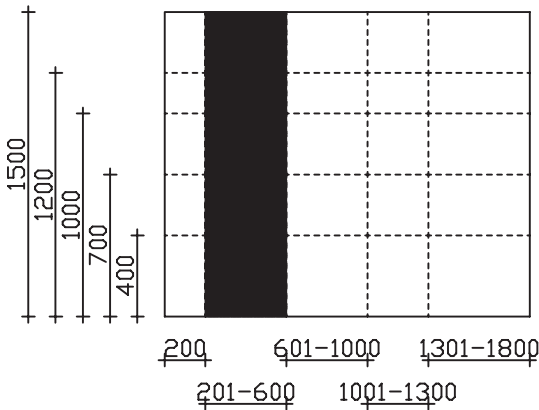

## Variable Spiegel 601-1000 mm

Spiegel ohne Facette = SPV

Variabel in der Breite von 601 bis 1000 mm, in der Höhe von 150 bis 1500 mm

Bestellbeispiel: C3-SPV-\_\_\_\_\_ (Höhe/Breite in mm)

Bei Bestellung Skizze mit Maßangaben erforderlich!

**Spiegel**  
auf Trägerplatte  
variabel

**Aufsatzleuchten optional bestellbar!**  
Bestellbeispiel: C3-SPV-Höhe/Breite in mm  
Bitte Dekor angeben! Siehe Korpusdekore!

Höhe	Breite	Tiefe	Bestell-Text	Korpusausführung	EEK	PG 2	PG 3	PG 4
150-400	601-1000	32	C3-SPV-_____			360		
401-700	601-1000	32	C3-SPV-_____			445		
701-1000	601-1000	32	C3-SPV-_____			525		
1001-1200	601-1000	32	C3-SPV-_____			620		
1201-1500	601-1000	32	C3-SPV-_____			710		

**Mehrpreis für Spiegel-Abschrägung**

(1 Schnitt)  
Breite: 0-1000 mm

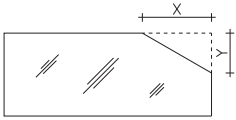

Bestellbeispiel: C3-SP-ABSCHR-Höhe/Breite in mm  
Bei Bestellung Skizze mit Maßangaben erforderlich!

Höhe	Breite	Tiefe	Bestell-Text	Korpusausführung	EEK	PG 2	PG 3	PG 4
1-1500	1-1300		C3-SP-ABSCHR-_____			195		

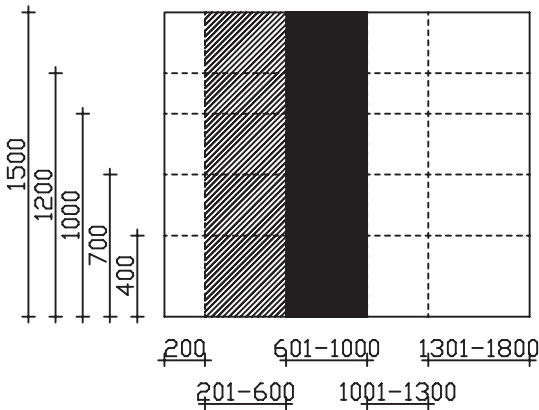

# Variable Spiegel 1001-1300 mm

Spiegel ohne Facette = SPV  
 Variabel in der Breite von 1001 bis 1300 mm, in der Höhe von 150 bis 1500 mm  
 Bestellbeispiel: C3-SPV-\_\_\_\_\_ (Höhe/Breite in mm)  
 Bei Bestellung Skizze mit Maßangaben erforderlich!

**Spiegel**  
 auf Trägerplatte  
 variabel

**Aufsatzleuchten optional bestellbar!**  
**Bestellbeispiel: C3-SPV-Höhe/Breite in mm**  
**Bitte Dekor angeben! Siehe Korpusdekore!**

Höhe	Breite	Tiefe	Bestell-Text	Korpusausführung	EEK	PG 2	PG 3	PG 4
150-400	1001-1300	32	C3-SPV-_____			405		
401-700	1001-1300	32	C3-SPV-_____			500		
701-1000	1001-1300	32	C3-SPV-_____			620		
1001-1200	1001-1300	32	C3-SPV-_____			725		
1201-1500	1001-1300	32	C3-SPV-_____			830		

**Mehrpreis für Spiegel-Abschrägung**  
 (1 Schnitt)  
 Breite: 0-1300 mm

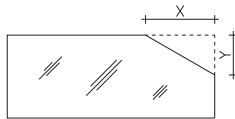

**Bei Bestellung Skizze mit Maßangaben erforderlich!**  
**Bestellbeispiel: C3-SP-ABSCHR-Höhe/Breite in mm**

Höhe	Breite	Tiefe	Bestell-Text	Korpusausführung	EEK	PG 2	PG 3	PG 4
1-1500	1-1300		C3-SP-ABSCHR-_____			195		

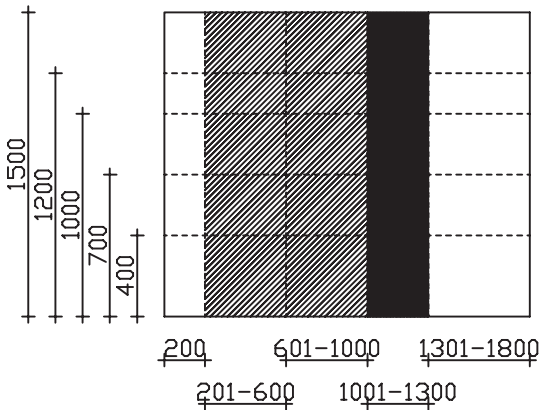

## Variable Spiegel 1301-1800 mm

Spiegel ohne Facette = SPV

Variabel in der Breite von 1301 bis 1800 mm, in der Höhe von 150 bis 1500 mm

Bestellbeispiel: C3-SPV-\_\_\_\_\_ (Höhe/Breite in mm)

Bei Bestellung Skizze mit Maßangaben erforderlich!

**Spiegel**  
auf Trägerplatte  
variabel

**Aufsatzleuchten optional bestellbar!**  
Bestellbeispiel: C3-SPV-Höhe/Breite in mm  
Bitte Dekor angeben! Siehe Korpusdekore!

Höhe	Breite	Tiefe	Bestell-Text	Korpusausführung	EEK	PG 2	PG 3	PG 4
150-400	1301-1800	32	C3-SPV-_____			505		
401-700	1301-1800	32	C3-SPV-_____			620		
701-1000	1301-1800	32	C3-SPV-_____			770		
1001-1200	1301-1800	32	C3-SPV-_____			885		
1201-1500	1301-1800	32	C3-SPV-_____			995		

**Mehrpreis für Spiegel-Abschrägung**

(1 Schnitt)

Breite: 0-1800 mm

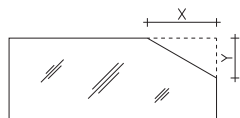

Bestellbeispiel: C3-SP-ABSCHR-Höhe/Breite in mm

Bei Bestellung Skizze mit Maßangaben erforderlich!

Höhe	Breite	Tiefe	Bestell-Text	Korpusausführung	EEK	PG 2	PG 3	PG 4
1-1500	1-1300		C3-SP-ABSCHR-_____			195		

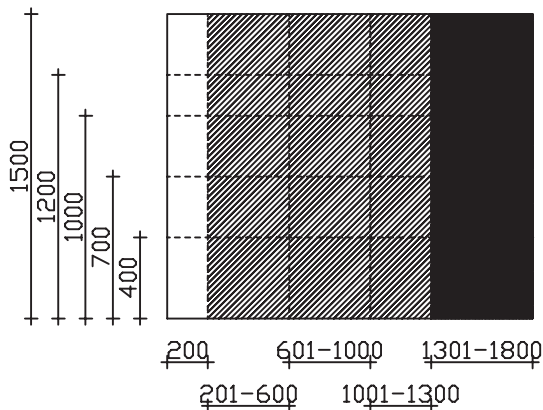

## Variable Spiegel - Funktionsspiegel

variabel in der Breite von 200-1800 mm, Höhe fix 700 mm  
 Bestellbeispiel: C3-SP-PRV-\_\_\_\_\_ (Breite in mm)  
 Bei Bestellung Skizze mit Maßangaben erforderlich!  
 Accessoires siehe Zubehör

Aufsatzleuchten optional bestellbar

**Funktionsspiegel**  
 auf Trägerplatte, Breitenvariabel  
 inkl. Aluprofil zur Aufnahme von Accessoires

**Bestellbeispiel: C3-SP-PRV-Breite in mm**  
**Accessoires siehe Zubehör**  
**Aufsatzleuchten optional bestellbar!**

Höhe	Breite	Tiefe	Bestell-Text	Korpusausführung	EEK	PG 2	PG 3	PG 4
700	200-600	35	C3-SP-PRV-_____			478		
700	601-1000	35	C3-SP-PRV-_____			568		
700	1001-1300	35	C3-SP-PRV-_____			648		
700	1301-1800	35	C3-SP-PRV-_____			818		

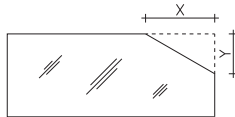
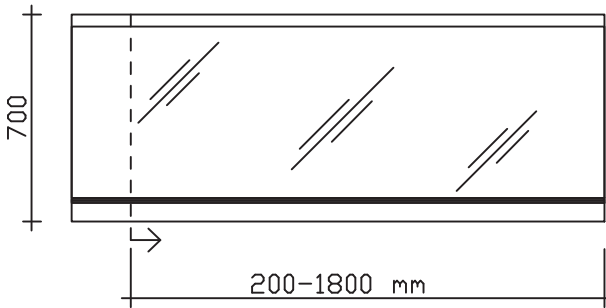

**Mehrpriis für Spiegel-Abschrägung**  
 (1 Schnitt)  
 Breite: 0-1800 mm

**Bestellbeispiel: C3-SP-ABSCHR-Höhe/Breite in mm**  
**Bei Bestellung Skizze mit Maßangaben erforderlich!**

Höhe	Breite	Tiefe	Bestell-Text	Korpusausführung	EEK	PG 2	PG 3	PG 4
1500	1-1300		C3-SP-ABSCHR-_____			195		





# pelipal

MADE IN GERMANY

SCHRÄNKE UND REGALE



# Hochschränke

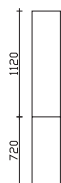

**Hochschrank**  
2 Drehtüren  
4 Glaseinlegeböden

Bitte Türanschlag links (L), rechts (R) angeben!

Höhe	Breite	Tiefe	Bestell-Text	Anschlag	Korpuserausführung	EEK	PG 1	PG 2	PG 3
1840	300	170	HET013017	L/R	Comfort E		700	875	
1840	300	330	HET013033	L/R	Comfort E		700	875	
1840	300	430	HET013043	L/R	Comfort E		700	875	

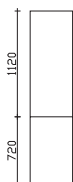

**Hochschrank**  
2 Drehtüren  
4 Glaseinlegeböden

Bitte Türanschlag links (L), rechts (R) angeben!

Höhe	Breite	Tiefe	Bestell-Text	Anschlag	Korpuserausführung	EEK	PG 1	PG 2	PG 3
1840	450	170	HET014517	L/R	Comfort E		852	1128	
1840	450	330	HET014533	L/R	Comfort E		852	1128	
1840	450	430	HET014543	L/R	Comfort E		852	1128	

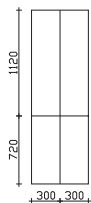

**Hochschrank**  
4 Drehtüren  
4 Glaseinlegeböden

Höhe	Breite	Tiefe	Bestell-Text	Anschlag	Korpuserausführung	EEK	PG 1	PG 2	PG 3
1840	600	170	HET016017		Comfort E		1130	1480	
1840	600	330	HET016033		Comfort E		1130	1480	
1840	600	430	HET016043		Comfort E		1130	1480	



**Hochschrank**  
2 Drehtüren  
4 Glaseinlegeböden

Bitte Türanschlag links (L), rechts (R) angeben!

Höhe	Breite	Tiefe	Bestell-Text	Anschlag	Korpuserausführung	EEK	PG 1	PG 2	PG 3
1840	300	170	HET023017	L/R	Comfort E		700	-	
1840	300	330	HET023033	L/R	Comfort E		700	-	
1840	300	430	HET023043	L/R	Comfort E		700	-	



**Hochschrank**  
2 Drehtüren  
4 Glaseinlegeböden

Bitte Türanschlag links (L), rechts (R) angeben!

Höhe	Breite	Tiefe	Bestell-Text	Anschlag	Korpuserausführung	EEK	PG 1	PG 2	PG 3
1840	450	170	HET024517	L/R	Comfort E		852	-	
1840	450	330	HET024533	L/R	Comfort E		852	-	
1840	450	430	HET024543	L/R	Comfort E		852	-	

# Hochschranke

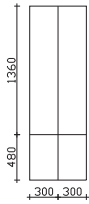

**Hochschrank**  
4 Drehtüren  
4 Glaseinlegeböden

Höhe	Breite	Tiefe	Bestell-Text	Anschlag	KorpUSAusführung	EEK	PG 1	PG 2	PG 3
1840	600	170	HET026017		Comfort E		1130	-	
1840	600	330	HET026033		Comfort E		1130	-	
1840	600	430	HET026043		Comfort E		1130	-	

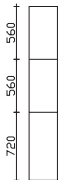

**Hochschrank**  
3 Drehtüren  
3 Glaseinlegeböden

**Bitte Türanschlag links (L), rechts (R) angeben!**

Höhe	Breite	Tiefe	Bestell-Text	Anschlag	KorpUSAusführung	EEK	PG 1	PG 2	PG 3
1840	300	170	HET033017	L/R	Comfort E		855	1012	
1840	300	330	HET033033	L/R	Comfort E		855	1012	
1840	300	430	HET033043	L/R	Comfort E		855	1012	

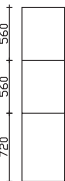

**Hochschrank**  
3 Drehtüren  
3 Glaseinlegeböden

**Bitte Türanschlag links (L), rechts (R) angeben!**

Höhe	Breite	Tiefe	Bestell-Text	Anschlag	KorpUSAusführung	EEK	PG 1	PG 2	PG 3
1840	450	170	HET034517	L/R	Comfort E		1028	1288	
1840	450	330	HET034533	L/R	Comfort E		1028	1288	
1840	450	430	HET034543	L/R	Comfort E		1028	1288	

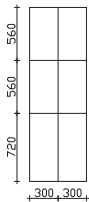

**Hochschrank**  
6 Drehtüren  
3 Glaseinlegeböden

Höhe	Breite	Tiefe	Bestell-Text	Anschlag	KorpUSAusführung	EEK	PG 1	PG 2	PG 3
1840	600	170	HET036017		Comfort E		1338	1655	
1840	600	330	HET036033		Comfort E		1338	1655	
1840	600	430	HET036043		Comfort E		1338	1655	

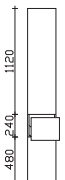

**Hochschrank**  
2 Drehtüren  
1 Auszug  
3 Glaseinlegeböden

**Bitte Türanschlag links (L), rechts (R) angeben!**

Höhe	Breite	Tiefe	Bestell-Text	Anschlag	KorpUSAusführung	EEK	PG 1	PG 2	PG 3
1840	300	330	HEL013033	L/R	Comfort E		990	1145	



**Hochschrank**  
2 Drehtüren  
1 Auszug  
3 Glaseinlegeböden

**Bitte Türanschlag links (L), rechts (R) angeben!**

Höhe	Breite	Tiefe	Bestell-Text	Anschlag	KorpUSAusführung	EEK	PG 1	PG 2	PG 3
1840	450	330	HEL014533	L/R	Comfort E		1144	1400	

# Hochschränke

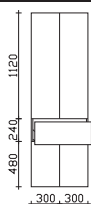

**Hochschrank**  
 4 Drehtüren  
 1 Auszug  
 3 Glaseinlegeböden

Höhe	Breite	Tiefe	Bestell-Text	Anschlag	Korpuserausführung	EEK	PG 1	PG 2	PG 3
1840	600	330	HEL016033		Comfort E		1468	1805	

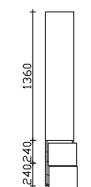

**Hochschrank**  
 1 Drehtür  
 2 Auszüge  
 3 Glaseinlegeböden

Bitte Türanschlag links (L), rechts (R) angeben!

Höhe	Breite	Tiefe	Bestell-Text	Anschlag	Korpuserausführung	EEK	PG 1	PG 2	PG 3
1840	300	330	HEL023033	L/R	Comfort E		1235	-	



**Hochschrank**  
 1 Drehtür  
 2 Auszüge  
 3 Glaseinlegeböden

Bitte Türanschlag links (L), rechts (R) angeben!

Höhe	Breite	Tiefe	Bestell-Text	Anschlag	Korpuserausführung	EEK	PG 1	PG 2	PG 3
1840	450	330	HEL024533	L/R	Comfort E		1390	-	

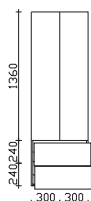

**Hochschrank**  
 2 Drehtüren  
 2 Auszüge  
 3 Glaseinlegeböden

Höhe	Breite	Tiefe	Bestell-Text	Anschlag	Korpuserausführung	EEK	PG 1	PG 2	PG 3
1840	600	330	HEL026033		Comfort E		1588	-	

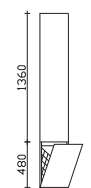

**Hochschrank**  
 1 Drehtür  
 3 Glaseinlegeböden  
 1 Wäschekippe

Bitte Türanschlag links (L), rechts (R) angeben!

Höhe	Breite	Tiefe	Bestell-Text	Anschlag	Korpuserausführung	EEK	PG 1	PG 2	PG 3
1840	300	330	HEW013033	L/R	Comfort E		730	-	

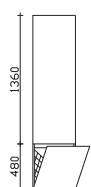

**Hochschrank**  
 1 Drehtür  
 3 Glaseinlegeböden  
 1 Wäschekippe

Bitte Türanschlag links (L), rechts (R) angeben!

Höhe	Breite	Tiefe	Bestell-Text	Anschlag	Korpuserausführung	EEK	PG 1	PG 2	PG 3
1840	450	330	HEW014533	L/R	Comfort E		884	-	

Hochschränke

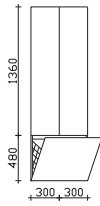

**Hochschrank**  
 2 Drehtüren  
 3 Glaseinlegeböden  
 1 Wäschekippe

Höhe	Breite	Tiefe	Bestell-Text	Anschlag	Korpusausführung	EEK	PG 1	PG 2	PG 3
1840	600	330	HEW016033		Comfort E		1055	-	

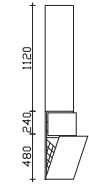

**Hochschrank**  
 1 Drehtür  
 1 Auszug  
 2 Glaseinlegeböden  
 1 Wäschekippe

Bitte Türanschlag links (L), rechts (R) angeben!

Höhe	Breite	Tiefe	Bestell-Text	Anschlag	Korpusausführung	EEK	PG 1	PG 2	PG 3
1840	300	330	HEW023033	L/R	Comfort E		1070	1225	

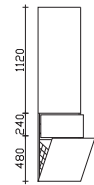

**Hochschrank**  
 1 Drehtür  
 1 Auszug  
 2 Glaseinlegeböden  
 1 Wäschekippe

Bitte Türanschlag links (L), rechts (R) angeben!

Höhe	Breite	Tiefe	Bestell-Text	Anschlag	Korpusausführung	EEK	PG 1	PG 2	PG 3
1840	450	330	HEW024533	L/R	Comfort E		1248	1508	

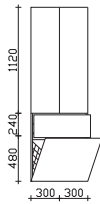

**Hochschrank**  
 2 Drehtüren  
 1 Auszug  
 2 Glaseinlegeböden  
 1 Wäschekippe

Höhe	Breite	Tiefe	Bestell-Text	Anschlag	Korpusausführung	EEK	PG 1	PG 2	PG 3
1840	600	330	HEW026033		Comfort E		1440	1780	

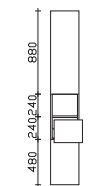

**Hochschrank**  
 2 Drehtüren  
 1 offenes Fach  
 1 Auszug  
 3 Glaseinlegeböden

Bitte Türanschlag links (L), rechts (R) angeben!

Höhe	Breite	Tiefe	Bestell-Text	Anschlag	Korpusausführung	EEK	PG 1	PG 2	PG 3
1840	300	330	HEN013033	L/R	Comfort E		1010	1165	

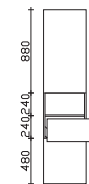

**Hochschrank**  
 2 Drehtüren  
 1 offenes Fach  
 1 Auszug  
 3 Glaseinlegeböden

Bitte Türanschlag links (L), rechts (R) angeben!

Höhe	Breite	Tiefe	Bestell-Text	Anschlag	Korpusausführung	EEK	PG 1	PG 2	PG 3
1840	450	330	HEN014533	L/R	Comfort E		1172	1430	

# Hochschranke

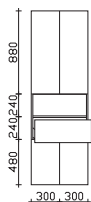

**Hochschrank**  
 4 Drehtüren  
 1 offenes Fach  
 1 Auszug  
 3 Glaseinlegeböden

Höhe	Breite	Tiefe	Bestell-Text	Anschlag	Korpuserausführung	EEK	PG 1	PG 2	PG 3
1840	600	330	HEN016033		Comfort E		1420	1745	

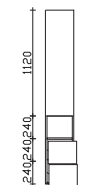

**Hochschrank**  
 1 Drehtür  
 1 offenes Fach  
 2 Auszüge  
 2 Glaseinlegeböden

Bitte Türanschlag links (L), rechts (R) angeben!

Höhe	Breite	Tiefe	Bestell-Text	Anschlag	Korpuserausführung	EEK	PG 1	PG 2	PG 3
1840	300	330	HEN023033	L/R	Comfort E		1270	1425	

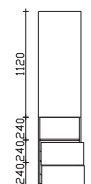

**Hochschrank**  
 1 Drehtür  
 1 offenes Fach  
 2 Auszüge  
 2 Glaseinlegeböden

Bitte Türanschlag links (L), rechts (R) angeben!

Höhe	Breite	Tiefe	Bestell-Text	Anschlag	Korpuserausführung	EEK	PG 1	PG 2	PG 3
1840	450	330	HEN024533	L/R	Comfort E		1422	1678	

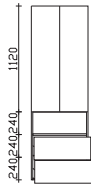

**Hochschrank**  
 2 Drehtüren  
 1 offenes Fach  
 2 Auszüge  
 2 Glaseinlegeböden

Höhe	Breite	Tiefe	Bestell-Text	Anschlag	Korpuserausführung	EEK	PG 1	PG 2	PG 3
1840	600	330	HEN026033		Comfort E		1610	1948	

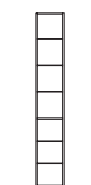

**Hochschrankregal**  
 5 Glaseinlegeböden  
 1 fester Boden

Höhe	Breite	Tiefe	Bestell-Text	Anschlag	Korpuserausführung	EEK	PG 1	PG 2	PG 3
1840	300	170	HER013017				610	610	
1840	300	330	HER013033				610	610	
1840	300	430	HER013043				610	610	

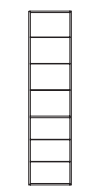

**Hochschrankregal**  
 5 Glaseinlegeböden  
 1 fester Boden

Höhe	Breite	Tiefe	Bestell-Text	Anschlag	Korpuserausführung	EEK	PG 1	PG 2	PG 3
1840	450	170	HER014517				675	675	
1840	450	330	HER014533				675	675	
1840	450	430	HER014543				675	675	

# Hochschranke



**Hochschrankregal**  
5 Glaseinlegeböden  
1 fester Boden

Höhe	Breite	Tiefe	Bestell-Text	Anschlag	Korpusausführung	EEK	PG 1	PG 2	PG 3
1840	600	170	HER016017				750	750	
1840	600	330	HER016033				750	750	
1840	600	430	HER016043				750	750	

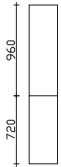

**Hochschrank**  
2 Drehtüren  
4 Glaseinlegeböden

**Bitte Türanschlag links (L), rechts (R) angeben!**

Höhe	Breite	Tiefe	Bestell-Text	Anschlag	Korpusausführung	EEK	PG 1	PG 2	PG 3
1680	300	170	HCT013017	L/R	Comfort E		670	828	
1680	300	330	HCT013033	L/R	Comfort E		670	828	
1680	300	430	HCT013043	L/R	Comfort E		670	828	



**Hochschrank**  
2 Drehtüren  
4 Glaseinlegeböden

**Bitte Türanschlag links (L), rechts (R) angeben!**

Höhe	Breite	Tiefe	Bestell-Text	Anschlag	Korpusausführung	EEK	PG 1	PG 2	PG 3
1680	450	170	HCT014517	L/R	Comfort E		804	1058	
1680	450	330	HCT014533	L/R	Comfort E		804	1058	
1680	450	430	HCT014543	L/R	Comfort E		804	1058	

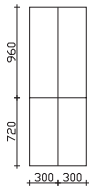

**Hochschrank**  
4 Drehtüren  
4 Glaseinlegeböden

Höhe	Breite	Tiefe	Bestell-Text	Anschlag	Korpusausführung	EEK	PG 1	PG 2	PG 3
1680	600	170	HCT016017		Comfort E		1014	1328	
1680	600	330	HCT016033		Comfort E		1014	1328	
1680	600	430	HCT016043		Comfort E		1014	1328	



**Hochschrank**  
2 Drehtüren  
4 Glaseinlegeböden

**Bitte Türanschlag links (L), rechts (R) angeben!**

Höhe	Breite	Tiefe	Bestell-Text	Anschlag	Korpusausführung	EEK	PG 1	PG 2	PG 3
1680	300	170	HCT023017	L/R	Comfort E		670	828	
1680	300	330	HCT023033	L/R	Comfort E		670	828	
1680	300	430	HCT023043	L/R	Comfort E		670	828	

# Hochschranke

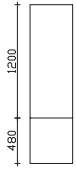

**Hochschrank**  
2 Drehtüren  
4 Glaseinlegeböden

Bitte Türanschlag links (L), rechts (R) angeben!

Höhe	Breite	Tiefe	Bestell-Text	Anschlag	KorpUSAusführung	EEK	PG 1	PG 2	PG 3
1680	450	170	HCT024517	L/R	Comfort E		804	1058	
1680	450	330	HCT024533	L/R	Comfort E		804	1058	
1680	450	430	HCT024543	L/R	Comfort E		804	1058	

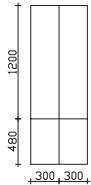

**Hochschrank**  
4 Drehtüren  
4 Glaseinlegeböden

Höhe	Breite	Tiefe	Bestell-Text	Anschlag	KorpUSAusführung	EEK	PG 1	PG 2	PG 3
1680	600	170	HCT026017		Comfort E		1014	1328	
1680	600	330	HCT026033		Comfort E		1014	1328	
1680	600	430	HCT026043		Comfort E		1014	1328	



**Hochschrank**  
3 Drehtüren  
3 Glaseinlegeböden

Bitte Türanschlag links (L), rechts (R) angeben!

Höhe	Breite	Tiefe	Bestell-Text	Anschlag	KorpUSAusführung	EEK	PG 1	PG 2	PG 3
1680	300	170	HCT033017	L/R	Comfort E		808	948	
1680	300	330	HCT033033	L/R	Comfort E		808	948	
1680	300	430	HCT033043	L/R	Comfort E		808	948	

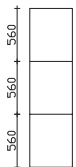

**Hochschrank**  
3 Drehtüren  
3 Glaseinlegeböden

Bitte Türanschlag links (L), rechts (R) angeben!

Höhe	Breite	Tiefe	Bestell-Text	Anschlag	KorpUSAusführung	EEK	PG 1	PG 2	PG 3
1680	450	170	HCT034517	L/R	Comfort E		970	1204	
1680	450	330	HCT034533	L/R	Comfort E		970	1204	
1680	450	430	HCT034543	L/R	Comfort E		970	1204	

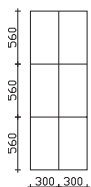

**Hochschrank**  
6 Drehtüren  
3 Glaseinlegeböden

Höhe	Breite	Tiefe	Bestell-Text	Anschlag	KorpUSAusführung	EEK	PG 1	PG 2	PG 3
1680	600	170	HCT036017		Comfort E		1280	1560	
1680	600	330	HCT036033		Comfort E		1280	1560	
1680	600	430	HCT036043		Comfort E		1280	1560	



# Hochschrank



**Hochschrank**  
 2 Drehtüren  
 1 Auszug  
 3 Glaseinlegeböden

**Bitte Türanschlag links (L), rechts (R) angeben!**

Höhe	Breite	Tiefe	Bestell-Text	Anschlag	Korpusausführung	EEK	PG 1	PG 2	PG 3
1680	300	330	HCL013033	L/R	Comfort E		940	1076	



**Hochschrank**  
 2 Drehtüren  
 1 Auszug  
 3 Glaseinlegeböden

**Bitte Türanschlag links (L), rechts (R) angeben!**

Höhe	Breite	Tiefe	Bestell-Text	Anschlag	Korpusausführung	EEK	PG 1	PG 2	PG 3
1680	450	330	HCL014533	L/R	Comfort E		1088	1316	

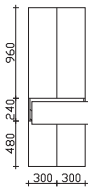

**Hochschrank**  
 4 Drehtüren  
 1 Auszug  
 3 Glaseinlegeböden

Höhe	Breite	Tiefe	Bestell-Text	Anschlag	Korpusausführung	EEK	PG 1	PG 2	PG 3
1680	600	330	HCL016033		Comfort E		1404	1704	



**Hochschrank**  
 1 Drehtür  
 2 Auszüge  
 3 Glaseinlegeböden

**Bitte Türanschlag links (L), rechts (R) angeben!**

Höhe	Breite	Tiefe	Bestell-Text	Anschlag	Korpusausführung	EEK	PG 1	PG 2	PG 3
1680	300	330	HCL023033	L/R	Comfort E		1192	1328	



**Hochschrank**  
 1 Drehtür  
 2 Auszüge  
 3 Glaseinlegeböden

**Bitte Türanschlag links (L), rechts (R) angeben!**

Höhe	Breite	Tiefe	Bestell-Text	Anschlag	Korpusausführung	EEK	PG 1	PG 2	PG 3
1680	450	330	HCL024533	L/R	Comfort E		1346	1576	

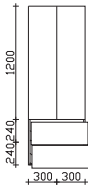

**Hochschrank**  
 2 Drehtüren  
 2 Auszüge  
 3 Glaseinlegeböden

Höhe	Breite	Tiefe	Bestell-Text	Anschlag	Korpusausführung	EEK	PG 1	PG 2	PG 3
1680	600	330	HCL026033		Comfort E		1556	1858	

## Hochschränke

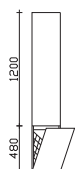

**Hochschrank**  
1 Drehtür  
3 Glaseinlegeböden  
1 Wäschekippe

Bitte Türanschlag links (L), rechts (R) angeben!

Höhe	Breite	Tiefe	Bestell-Text	Anschlag	KorpUSAusführung	EEK	PG 1	PG 2	PG 3
1680	300	330	HCW013033	L/R	Comfort E		715	872	

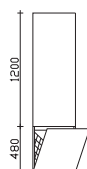

**Hochschrank**  
1 Drehtür  
3 Glaseinlegeböden  
1 Wäschekippe

Bitte Türanschlag links (L), rechts (R) angeben!

Höhe	Breite	Tiefe	Bestell-Text	Anschlag	KorpUSAusführung	EEK	PG 1	PG 2	PG 3
1680	450	330	HCW014533	L/R	Comfort E		850	1105	

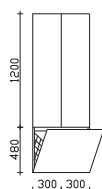

**Hochschrank**  
2 Drehtüren  
3 Glaseinlegeböden  
1 Wäschekippe

Höhe	Breite	Tiefe	Bestell-Text	Anschlag	KorpUSAusführung	EEK	PG 1	PG 2	PG 3
1680	600	330	HCW016033		Comfort E		980	1310	

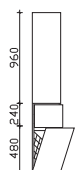

**Hochschrank**  
1 Drehtür  
1 Auszug  
2 Glaseinlegeböden  
1 Wäschekippe

Bitte Türanschlag links (L), rechts (R) angeben!

Höhe	Breite	Tiefe	Bestell-Text	Anschlag	KorpUSAusführung	EEK	PG 1	PG 2	PG 3
1680	300	330	HCW023033	L/R	Comfort E		1035	1175	

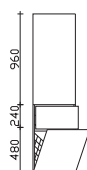

**Hochschrank**  
1 Drehtür  
1 Auszug  
2 Glaseinlegeböden  
1 Wäschekippe

Bitte Türanschlag links (L), rechts (R) angeben!

Höhe	Breite	Tiefe	Bestell-Text	Anschlag	KorpUSAusführung	EEK	PG 1	PG 2	PG 3
1680	450	330	HCW024533	L/R	Comfort E		1178	1414	

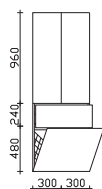

**Hochschrank**  
2 Drehtüren  
1 Auszug  
2 Glaseinlegeböden  
1 Wäschekippe

Höhe	Breite	Tiefe	Bestell-Text	Anschlag	KorpUSAusführung	EEK	PG 1	PG 2	PG 3
1680	600	330	HCW026033		Comfort E		1374	1674	

## Hochschrank

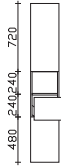

**Hochschrank**  
 2 Drehtüren  
 1 offenes Fach  
 1 Auszug  
 3 Glaseinlegeböden

Bitte Türanschlag links (L), rechts (R) angeben!

Höhe	Breite	Tiefe	Bestell-Text	Anschlag	Korpusausführung	EEK	PG 1	PG 2	PG 3
1680	300	330	HCN013033	L/R	Comfort E		980	1090	

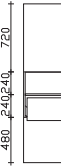

**Hochschrank**  
 2 Drehtüren  
 1 offenes Fach  
 1 Auszug  
 3 Glaseinlegeböden

Bitte Türanschlag links (L), rechts (R) angeben!

Höhe	Breite	Tiefe	Bestell-Text	Anschlag	Korpusausführung	EEK	PG 1	PG 2	PG 3
1680	450	330	HCN014533	L/R	Comfort E		1128	1336	



**Hochschrank**  
 4 Drehtüren  
 1 offenes Fach  
 1 Auszug  
 3 Glaseinlegeböden

Höhe	Breite	Tiefe	Bestell-Text	Anschlag	Korpusausführung	EEK	PG 1	PG 2	PG 3
1680	600	330	HCN016033		Comfort E		1398	1640	



**Hochschrank**  
 1 Drehtür  
 1 offenes Fach  
 2 Auszüge  
 2 Glaseinlegeböden

Bitte Türanschlag links (L), rechts (R) angeben!

Höhe	Breite	Tiefe	Bestell-Text	Anschlag	Korpusausführung	EEK	PG 1	PG 2	PG 3
1680	300	330	HCN023033	L/R	Comfort E		1210	1344	



**Hochschrank**  
 1 Drehtür  
 1 offenes Fach  
 2 Auszüge  
 2 Glaseinlegeböden

Bitte Türanschlag links (L), rechts (R) angeben!

Höhe	Breite	Tiefe	Bestell-Text	Anschlag	Korpusausführung	EEK	PG 1	PG 2	PG 3
1680	450	330	HCN024533	L/R	Comfort E		1362	1594	

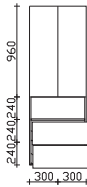

**Hochschrank**  
 2 Drehtüren  
 1 offenes Fach  
 2 Auszüge  
 2 Glaseinlegeböden

Höhe	Breite	Tiefe	Bestell-Text	Anschlag	Korpusausführung	EEK	PG 1	PG 2	PG 3
1680	600	330	HCN026033		Comfort E		1574	1876	

# Hochschränke



**Hochschrankregal**  
5 Glaseinlegeböden  
1 fester Boden

Höhe	Breite	Tiefe	Bestell-Text	Anschlag	KorpUSAusführung	EEK	PG 1	PG 2	PG 3
1680	300	170	HCR013017				575	575	
1680	300	330	HCR013033				575	575	
1680	300	430	HCR013043				575	575	



**Hochschrankregal**  
5 Glaseinlegeböden  
1 fester Boden

Höhe	Breite	Tiefe	Bestell-Text	Anschlag	KorpUSAusführung	EEK	PG 1	PG 2	PG 3
1680	450	170	HCR014517				648	648	
1680	450	330	HCR014533				648	648	
1680	450	430	HCR014543				648	648	



**Hochschrankregal**  
5 Glaseinlegeböden  
1 fester Boden

Höhe	Breite	Tiefe	Bestell-Text	Anschlag	KorpUSAusführung	EEK	PG 1	PG 2	PG 3
1680	600	170	HCR016017				712	712	
1680	600	330	HCR016033				712	712	
1680	600	430	HCR016043				712	712	

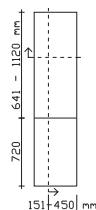

**Hochschrank**  
variable Höhe, Breite und Tiefe  
2 Drehtüren  
4 Glaseinlegeböden

**Bitte Höhe, Breite und Tiefe angeben!**  
**Bitte Türanschlag links (L), rechts (R) angeben!**  
**Bestellbeispiel: Bestelltext-(Höhe/Breite/Tiefe in mm)-(L/R)**

Höhe	Breite	Tiefe	Bestell-Text	Anschlag	KorpUSAusführung	EEK	PG 1	PG 2	PG 3
1361-1840	151-450	150-430	HVT01	L/R	Comfort E		964	1498	

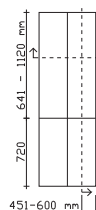

**Hochschrank**  
variable Höhe, Breite und Tiefe  
4 Drehtüren  
4 Glaseinlegeböden

**Bitte Höhe, Breite und Tiefe angeben!**  
**Bestellbeispiel: Bestelltext-(Höhe/Breite/Tiefe in mm)**

Höhe	Breite	Tiefe	Bestell-Text	Anschlag	KorpUSAusführung	EEK	PG 1	PG 2	PG 3
1361-1840	451-600	150-430	HVT02		Comfort E		1235	1925	

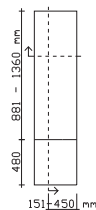

**Hochschrank**  
variable Höhe, Breite und Tiefe  
2 Drehtüren  
4 Glaseinlegeböden

**Bitte Höhe, Breite und Tiefe angeben!**  
**Bitte Türanschlag links (L), rechts (R) angeben!**  
**Achtung! Ab Gesamthöhe 1720 mm ist die PG2 (MDF mit Folie tiefgezogen) nicht mehr möglich!**  
**Bestellbeispiel: Bestelltext-(Höhe/Breite/Tiefe in mm)-(L/R)**

Höhe	Breite	Tiefe	Bestell-Text	Anschlag	KorpUSAusführung	EEK	PG 1	PG 2	PG 3
1361-1840	151-450	150-430	HVT03	L/R	Comfort E		964	1498	

# Hochschränke

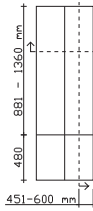

**Hochschrank**  
variable Höhe, Breite und Tiefe  
4 Drehtüren  
4 Glaseinlegeböden

**Bitte Höhe, Breite und Tiefe angeben!**  
**Achtung! Ab Gesamthöhe 1720 mm ist die PG2 (MDF mit Folie tiefgezogen) nicht mehr möglich!**  
**Bestellbeispiel: Bestelltext-(Höhe/Breite/Tiefe in mm)**

Höhe	Breite	Tiefe	Bestell-Text	Anschlag	Korpusausführung	EEK	PG 1	PG 2	PG 3
1361-1840	451-600	150-430	HVT04		Comfort E		1235	1925	

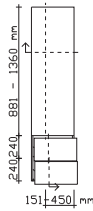

**Hochschrank**  
variable Höhe und Breite  
1 Drehtür  
3 Glaseinlegeböden  
2 Auszüge

**Bitte Höhe und Breite angeben!**  
**Bitte Türanschlag links (L), rechts (R) angeben!**  
**Achtung! Ab Gesamthöhe 1720 mm ist die PG2 (MDF mit Folie tiefgezogen) nicht mehr möglich!**  
**Bestellbeispiel: Bestelltext-(Höhe/Breite in mm)-33-(L/R)**

Höhe	Breite	Tiefe	Bestell-Text	Anschlag	Korpusausführung	EEK	PG 1	PG 2	PG 3
1361-1840	150-450	330	HVL01	L/R	Comfort E		1466	1972	

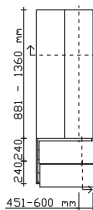

**Hochschrank**  
variable Höhe und Breite  
2 Drehtüren  
3 Glaseinlegeböden  
2 Auszüge

**Bitte Höhe und Breite angeben!**  
**Achtung! Ab Gesamthöhe 1720 mm ist die PG2 (MDF mit Folie tiefgezogen) nicht mehr möglich!**  
**Bestellbeispiel: Bestelltext-(Höhe/Breite in mm)-33**

Höhe	Breite	Tiefe	Bestell-Text	Anschlag	Korpusausführung	EEK	PG 1	PG 2	PG 3
1361-1840	451-600	330	HVL02		Comfort E		1660	2330	

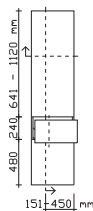

**Hochschrank**  
variable Höhe und Breite  
2 Drehtüren  
3 Glaseinlegeböden  
1 Auszug

**Bitte Höhe und Breite angeben!**  
**Bitte Türanschlag links (L), rechts (R) angeben!**  
**Bestellbeispiel: Bestelltext-(Höhe/Breite in mm)-33-(L/R)**

Höhe	Breite	Tiefe	Bestell-Text	Anschlag	Korpusausführung	EEK	PG 1	PG 2	PG 3
1361-1840	151-450	330	HVL03	L/R	Comfort E		1236	1742	

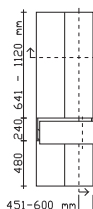

**Hochschrank**  
variable Höhe und Breite  
4 Drehtüren  
3 Glaseinlegeböden  
1 Auszug

**Bitte Höhe und Breite angeben!**  
**Bestellbeispiel: Bestelltext-(Höhe/Breite in mm)-33**

Höhe	Breite	Tiefe	Bestell-Text	Anschlag	Korpusausführung	EEK	PG 1	PG 2	PG 3
1361-1840	451-600	330	HVL04		Comfort E		1505	2160	

# Hochschranke

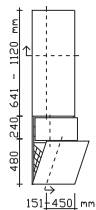

**Hochschrank**  
variable Höhe und Breite  
1 Drehtür  
3 Glaseinlegeböden  
1 Auszug  
1 Wäschekippe

**Bitte Höhe und Breite angeben!**  
**Bitte Türanschlag links (L), rechts (R) angeben!**  
**Bestellbeispiel: Bestelltext-(Höhe/Breite in mm)-33-(L/R)**

Höhe	Breite	Tiefe	Bestell-Text	Anschlag	KorpUSAusführung	EEK	PG 1	PG 2	PG 3
1361-1840	150-450	330	HVW01	L/R	Comfort E		1286	1748	

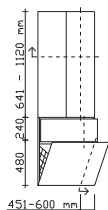

**Hochschrank**  
variable Höhe und Breite  
2 Drehtüren  
3 Glaseinlegeböden  
1 Auszug  
1 Wäschekippe

**Bitte Höhe und Breite angeben!**  
**Bestellbeispiel: Bestelltext-(Höhe/Breite in mm)-33**

Höhe	Breite	Tiefe	Bestell-Text	Anschlag	KorpUSAusführung	EEK	PG 1	PG 2	PG 3
1361-1840	451-600	330	HVW02		Comfort E		1505	2120	

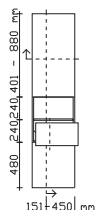

**Hochschrank**  
variable Höhe und Breite  
2 Drehtüren  
1 offenes Fach  
1 Auszug  
3 Glaseinlegeböden

**Bitte Höhe und Breite angeben!**  
**Bitte Türanschlag links (L), rechts (R) angeben!**  
**Bestellbeispiel: Bestelltext-(Höhe/Breite in mm)-33-(L/R)**

Höhe	Breite	Tiefe	Bestell-Text	Anschlag	KorpUSAusführung	EEK	PG 1	PG 2	PG 3
1361-1840	150-450	330	HVN01	L/R	Comfort E		1192	1536	

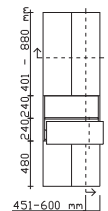

**Hochschrank**  
variable Höhe und Breite  
4 Drehtüren  
1 offenes Fach  
1 Auszug  
3 Glaseinlegeböden

**Bitte Höhe und Breite angeben!**  
**Bestellbeispiel: Bestelltext-(Höhe/Breite in mm)-33**

Höhe	Breite	Tiefe	Bestell-Text	Anschlag	KorpUSAusführung	EEK	PG 1	PG 2	PG 3
1361-1840	451-600	330	HVN02		Comfort E		1470	2025	

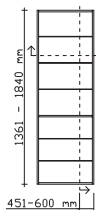

**Hochschrankregal**  
variable Höhe, Breite und Tiefe  
5 Glaseinlegeböden  
1 fester Boden

**Bitte Höhe, Breite und Tiefe angeben!**  
**Bestellbeispiel: Bestelltext-(Höhe/Breite/Tiefe in mm)**

Höhe	Breite	Tiefe	Bestell-Text	Anschlag	KorpUSAusführung	EEK	PG 1	PG 2	PG 3
1361-1840	150-600	125-430	HVR01				985	985	

## Midischränke



**Midischrank**  
1 Drehtür  
3 Glaseinlegeböden

**Bitte Türanschlag links (L), rechts (R) angeben!**  
**Abdeckplatte bitte separat bestellen!**

Höhe	Breite	Tiefe	Bestell-Text	Anschlag	Korpusausführung	EEK	PG 1	PG 2	PG 3
1360	300	170	MET013017	L/R	Comfort E		532	-	
1360	300	330	MET013033	L/R	Comfort E		532	-	
1360	300	430	MET013043	L/R	Comfort E		532	-	



**Midischrank**  
1 Drehtür  
3 Glaseinlegeböden

**Bitte Türanschlag links (L), rechts (R) angeben!**  
**Abdeckplatte bitte separat bestellen!**

Höhe	Breite	Tiefe	Bestell-Text	Anschlag	Korpusausführung	EEK	PG 1	PG 2	PG 3
1360	450	170	MET014517	L/R	Comfort E		630	-	
1360	450	330	MET014533	L/R	Comfort E		630	-	
1360	450	430	MET014543	L/R	Comfort E		630	-	

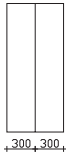

**Midischrank**  
2 Drehtüren  
3 Glaseinlegeböden

**Abdeckplatte bitte separat bestellen!**

Höhe	Breite	Tiefe	Bestell-Text	Anschlag	Korpusausführung	EEK	PG 1	PG 2	PG 3
1360	600	170	MET016017		Comfort E		796	-	
1360	600	330	MET016033		Comfort E		796	-	
1360	600	430	MET016043		Comfort E		796	-	

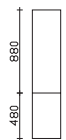

**Midischrank**  
2 Drehtüren  
3 Glaseinlegeböden

**Bitte Türanschlag links (L), rechts (R) angeben!**  
**Abdeckplatte bitte separat bestellen!**

Höhe	Breite	Tiefe	Bestell-Text	Anschlag	Korpusausführung	EEK	PG 1	PG 2	PG 3
1360	300	170	MET023017	L/R	Comfort E		615	735	
1360	300	330	MET023033	L/R	Comfort E		615	735	
1360	300	430	MET023043	L/R	Comfort E		615	735	



**Midischrank**  
2 Drehtüren  
3 Glaseinlegeböden

**Bitte Türanschlag links (L), rechts (R) angeben!**  
**Abdeckplatte bitte separat bestellen!**

Höhe	Breite	Tiefe	Bestell-Text	Anschlag	Korpusausführung	EEK	PG 1	PG 2	PG 3
1360	450	170	MET024517	L/R	Comfort E		745	942	
1360	450	330	MET024533	L/R	Comfort E		745	942	
1360	450	430	MET024543	L/R	Comfort E		745	942	

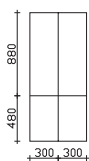

**Midischrank**  
4 Drehtüren  
3 Glaseinlegeböden

**Abdeckplatte bitte separat bestellen!**

Höhe	Breite	Tiefe	Bestell-Text	Anschlag	Korpusausführung	EEK	PG 1	PG 2	PG 3
1360	600	170	MET026017		Comfort E		960	1202	
1360	600	330	MET026033		Comfort E		960	1202	
1360	600	430	MET026043		Comfort E		960	1202	

## Midischränke

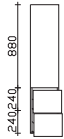

**Midischrank**  
 1 Drehtür  
 2 Auszüge  
 2 Glaseinlegeböden

**Bitte Türanschlag links (L), rechts (R) angeben!**  
**Abdeckplatte bitte separat bestellen!**

Höhe	Breite	Tiefe	Bestell-Text	Anschlag	Korpuserausführung	EEK	PG 1	PG 2	PG 3
1360	300	330	MEL013033	L/R	Comfort E		1132	1232	

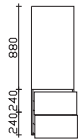

**Midischrank**  
 1 Drehtür  
 2 Auszüge  
 2 Glaseinlegeböden

**Bitte Türanschlag links (L), rechts (R) angeben!**  
**Abdeckplatte bitte separat bestellen!**

Höhe	Breite	Tiefe	Bestell-Text	Anschlag	Korpuserausführung	EEK	PG 1	PG 2	PG 3
1360	450	330	MEL014533	L/R	Comfort E		1280	1456	

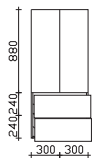

**Midischrank**  
 2 Drehtüren  
 2 Auszüge  
 2 Glaseinlegeböden

**Abdeckplatte bitte separat bestellen!**

Höhe	Breite	Tiefe	Bestell-Text	Anschlag	Korpuserausführung	EEK	PG 1	PG 2	PG 3
1360	600	330	MEL016033		Comfort E		1422	1652	

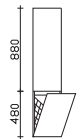

**Midischrank**  
 1 Drehtür  
 2 Glaseinlegeböden  
 1 Wäschekippe

**Bitte Türanschlag links (L), rechts (R) angeben!**  
**Abdeckplatte bitte separat bestellen!**

Höhe	Breite	Tiefe	Bestell-Text	Anschlag	Korpuserausführung	EEK	PG 1	PG 2	PG 3
1360	300	330	MEW013033	L/R	Comfort E		654	774	

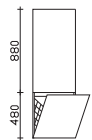

**Midischrank**  
 1 Drehtür  
 2 Glaseinlegeböden  
 1 Wäschekippe

**Bitte Türanschlag links (L), rechts (R) angeben!**  
**Abdeckplatte bitte separat bestellen!**

Höhe	Breite	Tiefe	Bestell-Text	Anschlag	Korpuserausführung	EEK	PG 1	PG 2	PG 3
1360	450	330	MEW014533	L/R	Comfort E		764	960	

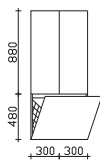

**Midischrank**  
 2 Drehtüren  
 2 Glaseinlegeböden  
 1 Wäschekippe

**Abdeckplatte bitte separat bestellen!**

Höhe	Breite	Tiefe	Bestell-Text	Anschlag	Korpuserausführung	EEK	PG 1	PG 2	PG 3
1360	600	330	MEW016033		Comfort E		902	1158	



**Midischrankregal**  
 3 Glaseinlegeböden  
 1 fester Boden

**Abdeckplatte bitte separat bestellen!**

Höhe	Breite	Tiefe	Bestell-Text	Anschlag	Korpuserausführung	EEK	PG 1	PG 2	PG 3
1360	300	170	MER013017				505	505	
1360	300	330	MER013033				505	505	
1360	300	430	MER013043				505	505	



Midischränke



**Midischrankregal**  
3 Glaseinlegeböden  
1 fester Boden

**Abdeckplatte bitte separat bestellen!**

Höhe	Breite	Tiefe	Bestell-Text	Anschlag	Korpusausführung	EEK	PG 1	PG 2	PG 3
1360	450	170	MER014517				560	560	
1360	450	330	MER014533				560	560	
1360	450	430	MER014543				560	560	



**Midischrankregal**  
3 Glaseinlegeböden  
1 fester Boden

**Abdeckplatte bitte separat bestellen!**

Höhe	Breite	Tiefe	Bestell-Text	Anschlag	Korpusausführung	EEK	PG 1	PG 2	PG 3
1360	600	170	MER016017				610	610	
1360	600	330	MER016033				610	610	
1360	600	430	MER016043				610	610	

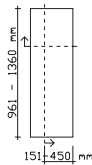

**Midischrank**  
variable Höhe, Breite und Tiefe  
1 Drehtür  
3 Glaseinlegeböden

**Bitte Höhe, Breite und Tiefe angeben!**

**Bitte Türanschlag links (L), rechts (R) angeben!**

**Achtung! Ab Gesamthöhe 1250mm ist die PG2 (MDF mit Folie tiefgezogen) nicht mehr möglich!**

**Bestellbeispiel: Bestelltext-(Höhe/Breite/Tiefe in mm)-(L/R)**

**Abdeckplatte bitte separat bestellen!**

Höhe	Breite	Tiefe	Bestell-Text	Anschlag	Korpusausführung	EEK	PG 1	PG 2	PG 3
961-1360	151-450	150-430	MVT01	L/R	Comfort E		726	1130	

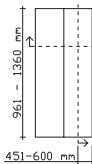

**Midischrank**  
variable Höhe, Breite und Tiefe  
2 Drehtüren  
3 Glaseinlegeböden

**Bitte Höhe, Breite und Tiefe angeben!**

**Achtung! Ab Gesamthöhe 1250mm ist die PG2 (MDF mit Folie tiefgezogen) nicht mehr möglich!**

**Bestellbeispiel: Bestelltext-(Höhe/Breite/Tiefe in mm) Abdeckplatte bitte separat bestellen!**

Höhe	Breite	Tiefe	Bestell-Text	Anschlag	Korpusausführung	EEK	PG 1	PG 2	PG 3
961-1360	451-600	150-430	MVT02		Comfort E		910	1440	

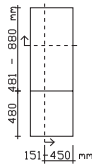

**Midischrank**  
variable Höhe, Breite und Tiefe  
2 Drehtüren  
3 Glaseinlegeböden

**Bitte Höhe, Breite und Tiefe angeben!**

**Bitte Türanschlag links (L), rechts (R) angeben!**

**Bestellbeispiel: Bestelltext-(Höhe/Breite/Tiefe in mm)-(L/R)**

**Abdeckplatte bitte separat bestellen!**

Höhe	Breite	Tiefe	Bestell-Text	Anschlag	Korpusausführung	EEK	PG 1	PG 2	PG 3
961-1360	151-450	150-430	MVT03	L/R	Comfort E		844	1230	

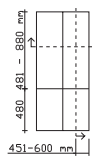

**Midischrank**  
variable Höhe, Breite und Tiefe  
4 Drehtüren  
3 Glaseinlegeböden

**Bitte Höhe, Breite und Tiefe angeben!**

**Bestellbeispiel: Bestelltext-(Höhe/Breite/Tiefe in mm)**

**Abdeckplatte bitte separat bestellen!**

Höhe	Breite	Tiefe	Bestell-Text	Anschlag	Korpusausführung	EEK	PG 1	PG 2	PG 3
961-1360	451-600	150-430	MVT04		Comfort E		1075	1568	

## Midischränke

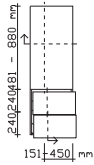

**Midischränk**  
variable Höhe und Breite  
1 Drehtür  
2 Glaseinlegeböden  
2 Auszüge

**Bitte Höhe und Breite angeben!**  
**Bitte Türanschlag links (L), rechts (R) angeben!**  
**Bestellbeispiel: Bestelltext-(Höhe/Breite in mm)-33-(L/R)**  
**Abdeckplatte bitte separat bestellen!**

Höhe	Breite	Tiefe	Bestell-Text	Anschlag	KorpUSAusführung	EEK	PG 1	PG 2	PG 3
961-1360	151-450	330	MVL01	L/R	Comfort E		1336	1696	

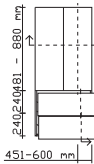

**Midischränk**  
variable Höhe und Breite  
2 Drehtüren  
2 Glaseinlegeböden  
2 Auszüge

**Bitte Höhe und Breite angeben!**  
**Bestellbeispiel: Bestelltext-(Höhe/Breite in mm)-33**  
**Abdeckplatte bitte separat bestellen!**

Höhe	Breite	Tiefe	Bestell-Text	Anschlag	KorpUSAusführung	EEK	PG 1	PG 2	PG 3
961-1360	451-600	330	MVL02		Comfort E		1490	1966	

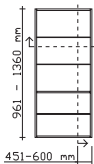

**Midischränkregal**  
variable Höhe, Breite und Tiefe  
3 Glaseinlegeböden  
1 fester Boden

**Bitte Höhe, Breite und Tiefe angeben!**  
**Bestellbeispiel: Bestelltext-(Höhe/Breite/Tiefe in mm)**  
**Abdeckplatte bitte separat bestellen!**

Höhe	Breite	Tiefe	Bestell-Text	Anschlag	KorpUSAusführung	EEK	PG 1	PG 2	PG 3
961-1360	451-600	125-430	MVR01				728	728	



**Midischränk**  
1 Drehtür  
3 Glaseinlegeböden

**Bitte Türanschlag links (L), rechts (R) angeben!**  
**Abdeckplatte bitte separat bestellen!**

Höhe	Breite	Tiefe	Bestell-Text	Anschlag	KorpUSAusführung	EEK	PG 1	PG 2	PG 3
1200	300	170	MCT013017	L/R	Comfort E		512	632	
1200	300	330	MCT013033	L/R	Comfort E		512	632	
1200	300	430	MCT013043	L/R	Comfort E		512	632	



**Midischränk**  
1 Drehtür  
3 Glaseinlegeböden

**Bitte Türanschlag links (L), rechts (R) angeben!**  
**Abdeckplatte bitte separat bestellen!**

Höhe	Breite	Tiefe	Bestell-Text	Anschlag	KorpUSAusführung	EEK	PG 1	PG 2	PG 3
1200	450	170	MCT014517	L/R	Comfort E		604	792	
1200	450	330	MCT014533	L/R	Comfort E		604	792	
1200	450	430	MCT014543	L/R	Comfort E		604	792	



**Midischränk**  
2 Drehtüren  
3 Glaseinlegeböden

**Abdeckplatte bitte separat bestellen!**

Höhe	Breite	Tiefe	Bestell-Text	Anschlag	KorpUSAusführung	EEK	PG 1	PG 2	PG 3
1200	600	170	MCT016017		Comfort E		765	1005	
1200	600	330	MCT016033		Comfort E		765	1005	
1200	600	430	MCT016043		Comfort E		765	1005	

## Midischränke



**Midischrank**  
2 Drehtüren  
3 Glaseinlegeböden

**Bitte Türanschlag links (L), rechts (R) angeben!**  
**Abdeckplatte bitte separat bestellen!**

Höhe	Breite	Tiefe	Bestell-Text	Anschlag	KorpUSAusführung	EEK	PG 1	PG 2	PG 3
1200	300	170	MCT023017	L/R	Comfort E		594	682	
1200	300	330	MCT023033	L/R	Comfort E		594	682	
1200	300	430	MCT023043	L/R	Comfort E		594	682	



**Midischrank**  
2 Drehtüren  
3 Glaseinlegeböden

**Bitte Türanschlag links (L), rechts (R) angeben!**  
**Abdeckplatte bitte separat bestellen!**

Höhe	Breite	Tiefe	Bestell-Text	Anschlag	KorpUSAusführung	EEK	PG 1	PG 2	PG 3
1200	450	170	MCT024517	L/R	Comfort E		720	890	
1200	450	330	MCT024533	L/R	Comfort E		720	890	
1200	450	430	MCT024543	L/R	Comfort E		720	890	

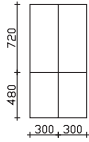

**Midischrank**  
4 Drehtüren  
3 Glaseinlegeböden

**Abdeckplatte bitte separat bestellen!**

Höhe	Breite	Tiefe	Bestell-Text	Anschlag	KorpUSAusführung	EEK	PG 1	PG 2	PG 3
1200	600	170	MCT026017		Comfort E		930	1134	
1200	600	330	MCT026033		Comfort E		930	1134	
1200	600	430	MCT026043		Comfort E		930	1134	

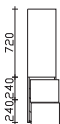

**Midischrank**  
1 Drehtür  
2 Auszüge  
2 Glaseinlegeböden

**Bitte Türanschlag links (L), rechts (R) angeben!**  
**Abdeckplatte bitte separat bestellen!**

Höhe	Breite	Tiefe	Bestell-Text	Anschlag	KorpUSAusführung	EEK	PG 1	PG 2	PG 3
1200	300	330	MCL013033	L/R	Comfort E		1112	1192	



**Midischrank**  
1 Drehtür  
2 Auszüge  
2 Glaseinlegeböden

**Bitte Türanschlag links (L), rechts (R) angeben!**  
**Abdeckplatte bitte separat bestellen!**

Höhe	Breite	Tiefe	Bestell-Text	Anschlag	KorpUSAusführung	EEK	PG 1	PG 2	PG 3
1200	450	330	MCL014533	L/R	Comfort E		1258	1408	

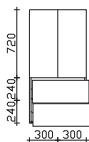

**Midischrank**  
2 Drehtüren  
2 Auszüge  
2 Glaseinlegeböden

**Abdeckplatte bitte separat bestellen!**

Höhe	Breite	Tiefe	Bestell-Text	Anschlag	KorpUSAusführung	EEK	PG 1	PG 2	PG 3
1200	600	330	MCL016033		Comfort E		1392	1586	

## Midischränke

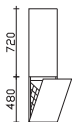

**Midischränk**  
 1 Drehtür  
 2 Glaseinlegeböden  
 1 Wäschekippe

**Bitte Türanschlag links (L), rechts (R) angeben!**  
**Abdeckplatte bitte separat bestellen!**

Höhe	Breite	Tiefe	Bestell-Text	Anschlag	Korpuserausführung	EEK	PG 1	PG 2	PG 3
1200	300	330	MCW013033	L/R	Comfort E		634	736	

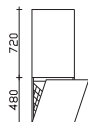

**Midischränk**  
 1 Drehtür  
 2 Glaseinlegeböden  
 1 Wäschekippe

**Bitte Türanschlag links (L), rechts (R) angeben!**  
**Abdeckplatte bitte separat bestellen!**

Höhe	Breite	Tiefe	Bestell-Text	Anschlag	Korpuserausführung	EEK	PG 1	PG 2	PG 3
1200	450	330	MCW014533	L/R	Comfort E		764	948	

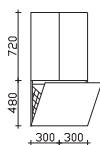

**Midischränk**  
 2 Drehtüren  
 2 Glaseinlegeböden  
 1 Wäschekippe

**Abdeckplatte bitte separat bestellen!**

Höhe	Breite	Tiefe	Bestell-Text	Anschlag	Korpuserausführung	EEK	PG 1	PG 2	PG 3
1200	600	330	MCW016033		Comfort E		872	1090	



**Midischränkegal**  
 3 Glaseinlegeböden  
 1 fester Boden

**Abdeckplatte bitte separat bestellen!**

Höhe	Breite	Tiefe	Bestell-Text	Anschlag	Korpuserausführung	EEK	PG 1	PG 2	PG 3
1200	300	170	MCR013017				488	488	
1200	300	330	MCR013033				488	488	
1200	300	430	MCR013043				488	488	



**Midischränkegal**  
 3 Glaseinlegeböden  
 1 fester Boden

**Abdeckplatte bitte separat bestellen!**

Höhe	Breite	Tiefe	Bestell-Text	Anschlag	Korpuserausführung	EEK	PG 1	PG 2	PG 3
1200	450	170	MCR014517				540	540	
1200	450	330	MCR014533				540	540	
1200	450	430	MCR014543				540	540	



**Midischränkegal**  
 3 Glaseinlegeböden  
 1 fester Boden

**Abdeckplatte bitte separat bestellen!**

Höhe	Breite	Tiefe	Bestell-Text	Anschlag	Korpuserausführung	EEK	PG 1	PG 2	PG 3
1200	600	170	MCR016017				588	588	
1200	600	330	MCR016033				588	588	
1200	600	430	MCR016043				588	588	

# Highboards



**Highboard**  
1 Drehtür  
3 Glaseinlegeböden

**Bitte Türanschlag links (L), rechts (R) angeben!**  
**Abdeckplatte bitte separat bestellen!**

Höhe	Breite	Tiefe	Bestell-Text	Anschlag	Korpusausführung	EEK	PG 1	PG 2	PG 3
960	300	170	UKT013017	L/R	Comfort E		440	532	
960	300	330	UKT013033	L/R	Comfort E		440	532	
960	300	430	UKT013043	L/R	Comfort E		440	532	



**Highboard**  
1 Drehtür  
3 Glaseinlegeböden

**Bitte Türanschlag links (L), rechts (R) angeben!**  
**Abdeckplatte bitte separat bestellen!**

Höhe	Breite	Tiefe	Bestell-Text	Anschlag	Korpusausführung	EEK	PG 1	PG 2	PG 3
960	450	170	UKT014517	L/R	Comfort E		520	666	
960	450	330	UKT014533	L/R	Comfort E		520	666	
960	450	430	UKT014543	L/R	Comfort E		520	666	

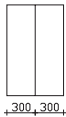

**Highboard**  
2 Drehtüren  
3 Glaseinlegeböden

**Abdeckplatte bitte separat bestellen!**

Höhe	Breite	Tiefe	Bestell-Text	Anschlag	Korpusausführung	EEK	PG 1	PG 2	PG 3
960	600	170	UKT016017		Comfort E		648	832	
960	600	330	UKT016033		Comfort E		648	832	
960	600	430	UKT016043		Comfort E		648	832	

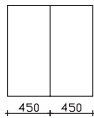

**Highboard**  
2 Drehtüren  
6 Glaseinlegeböden

**Abdeckplatte bitte separat bestellen!**

Höhe	Breite	Tiefe	Bestell-Text	Anschlag	Korpusausführung	EEK	PG 1	PG 2	PG 3
960	900	170	UKT019017		Comfort E		984	1278	
960	900	330	UKT019033		Comfort E		984	1278	
960	900	430	UKT019043		Comfort E		984	1278	



**Highboard**  
2 Drehtüren  
1 fester Boden  
2 Glaseinlegeböden

**Bitte Türanschlag links (L), rechts (R) angeben!**  
**Abdeckplatte bitte separat bestellen!**

Höhe	Breite	Tiefe	Bestell-Text	Anschlag	Korpusausführung	EEK	PG 1	PG 2	PG 3
960	300	170	UKT023017	L/R	Comfort E		544	618	
960	300	330	UKT023033	L/R	Comfort E		544	618	
960	300	430	UKT023043	L/R	Comfort E		544	618	



**Highboard**  
2 Drehtüren  
1 fester Boden  
2 Glaseinlegeböden

**Bitte Türanschlag links (L), rechts (R) angeben!**  
**Abdeckplatte bitte separat bestellen!**

Höhe	Breite	Tiefe	Bestell-Text	Anschlag	Korpusausführung	EEK	PG 1	PG 2	PG 3
960	450	170	UKT024517	L/R	Comfort E		656	788	
960	450	330	UKT024533	L/R	Comfort E		656	788	
960	450	430	UKT024543	L/R	Comfort E		656	788	

# Highboards

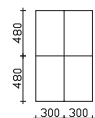

**Highboard**  
 4 Drehtüren  
 1 fester Boden  
 2 Glaseinlegeböden

**Abdeckplatte bitte separat bestellen!**

Höhe	Breite	Tiefe	Bestell-Text	Anschlag	Korpusausführung	EEK	PG 1	PG 2	PG 3
960	600	170	UKT026017		Comfort E		848	998	
960	600	330	UKT026033		Comfort E		848	998	
960	600	430	UKT026043		Comfort E		848	998	

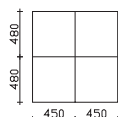

**Highboard**  
 4 Drehtüren  
 1 fester Boden  
 4 Glaseinlegeböden

**Abdeckplatte bitte separat bestellen!**

Höhe	Breite	Tiefe	Bestell-Text	Anschlag	Korpusausführung	EEK	PG 1	PG 2	PG 3
960	900	170	UKT029017		Comfort E		1266	1526	
960	900	330	UKT029033		Comfort E		1266	1526	
960	900	430	UKT029043		Comfort E		1266	1526	

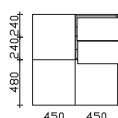

**Highboard**  
 3 Drehtüren  
 2 Auszüge  
 3 Glaseinlegeböden

**Bitte Position der Auszüge links (L), rechts (R) angeben!**

**Abb. zeigt rechts**

**Abdeckplatte bitte separat bestellen!**

Höhe	Breite	Tiefe	Bestell-Text	Anschlag	Korpusausführung	EEK	PG 1	PG 2	PG 3
960	900	330	UKT039033		Comfort E		1806	2042	

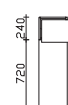

**Highboard**  
 1 Auszug  
 1 Drehtür  
 2 Glaseinlegeböden

**Bitte Türanschlag links (L), rechts (R) angeben!**

**Abdeckplatte bitte separat bestellen!**

Höhe	Breite	Tiefe	Bestell-Text	Anschlag	Korpusausführung	EEK	PG 1	PG 2	PG 3
960	300	330	UKL013033	L/R	Comfort E		726	800	

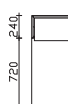

**Highboard**  
 1 Auszug  
 1 Drehtür  
 2 Glaseinlegeböden

**Bitte Türanschlag links (L), rechts (R) angeben!**

**Abdeckplatte bitte separat bestellen!**

Höhe	Breite	Tiefe	Bestell-Text	Anschlag	Korpusausführung	EEK	PG 1	PG 2	PG 3
960	450	330	UKL014533	L/R	Comfort E		828	954	

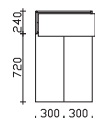

**Highboard**  
 1 Auszug  
 2 Drehtüren  
 2 Glaseinlegeböden

**Abdeckplatte bitte separat bestellen!**

Höhe	Breite	Tiefe	Bestell-Text	Anschlag	Korpusausführung	EEK	PG 1	PG 2	PG 3
960	600	330	UKL016033		Comfort E		942	1102	

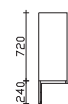

**Highboard**  
 1 Drehtür  
 1 Auszug  
 2 Glaseinlegeböden

**Bitte Türanschlag links (L), rechts (R) angeben!**

**Abdeckplatte bitte separat bestellen!**

Höhe	Breite	Tiefe	Bestell-Text	Anschlag	Korpusausführung	EEK	PG 1	PG 2	PG 3
960	300	330	UKL023033	L/R	Comfort E		744	818	

# Highboards

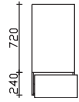

**Highboard**  
1 Drehtür  
1 Auszug  
2 Glaseinlegeböden

**Bitte Türanschlag links (L), rechts (R) angeben!**  
**Abdeckplatte bitte separat bestellen!**

Höhe	Breite	Tiefe	Bestell-Text	Anschlag	Korpusausführung	EEK	PG 1	PG 2	PG 3
960	450	330	UKL024533	L/R	Comfort E		850	978	

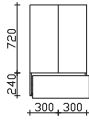

**Highboard**  
2 Drehtüren  
1 Auszug  
2 Glaseinlegeböden

**Abdeckplatte bitte separat bestellen!**

Höhe	Breite	Tiefe	Bestell-Text	Anschlag	Korpusausführung	EEK	PG 1	PG 2	PG 3
960	600	330	UKL026033		Comfort E		970	1130	

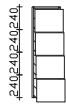

**Highboard**  
4 Auszüge

**Abdeckplatte bitte separat bestellen!**

Höhe	Breite	Tiefe	Bestell-Text	Anschlag	Korpusausführung	EEK	PG 1	PG 2	PG 3
960	300	330	UKL033033		Comfort E		1614	1652	



**Highboard**  
4 Auszüge

**Abdeckplatte bitte separat bestellen!**

Höhe	Breite	Tiefe	Bestell-Text	Anschlag	Korpusausführung	EEK	PG 1	PG 2	PG 3
960	450	330	UKL034533		Comfort E		1772	1866	



**Highboard**  
4 Auszüge

**Abdeckplatte bitte separat bestellen!**

Höhe	Breite	Tiefe	Bestell-Text	Anschlag	Korpusausführung	EEK	PG 1	PG 2	PG 3
960	600	330	UKL036033		Comfort E		1828	1962	

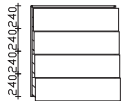

**Highboard**  
4 Auszüge

**Abdeckplatte bitte separat bestellen!**

Höhe	Breite	Tiefe	Bestell-Text	Anschlag	Korpusausführung	EEK	PG 1	PG 2	PG 3
960	900	330	UKL039033		Comfort E		1990	2234	

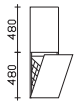

**Highboard**  
1 Drehtür  
1 Wäscheippe  
1 Glaseinlegeboden

**Bitte Türanschlag links (L), rechts (R) angeben!**  
**Abdeckplatte bitte separat bestellen!**

Höhe	Breite	Tiefe	Bestell-Text	Anschlag	Korpusausführung	EEK	PG 1	PG 2	PG 3
960	300	330	UKW013033	L/R	Comfort E		592	666	

# Highboards

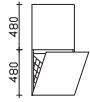

**Highboard**  
 1 Drehtür  
 1 Wäschekippe  
 1 Glaseinlegeboden

**Bitte Türanschlag links (L), rechts (R) angeben!**  
**Abdeckplatte bitte separat bestellen!**

Höhe	Breite	Tiefe	Bestell-Text	Anschlag	Korpuserausführung	EEK	PG 1	PG 2	PG 3
960	450	330	UKW014533	L/R	Comfort E		688	816	

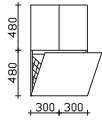

**Highboard**  
 2 Drehtüren  
 1 Wäschekippe  
 1 Glaseinlegeboden

**Abdeckplatte bitte separat bestellen!**

Höhe	Breite	Tiefe	Bestell-Text	Anschlag	Korpuserausführung	EEK	PG 1	PG 2	PG 3
960	600	330	UKW016033		Comfort E		804	968	



**Highboardregal**  
 3 Glaseinlegeböden

**Abdeckplatte bitte separat bestellen!**

Höhe	Breite	Tiefe	Bestell-Text	Anschlag	Korpuserausführung	EEK	PG 1	PG 2	PG 3
960	300	170	UKR013017				388	388	
960	300	330	UKR013033				388	388	
960	300	430	UKR013043				388	388	



**Highboardregal**  
 3 Glaseinlegeböden

**Abdeckplatte bitte separat bestellen!**

Höhe	Breite	Tiefe	Bestell-Text	Anschlag	Korpuserausführung	EEK	PG 1	PG 2	PG 3
960	450	170	UKR014517				430	430	
960	450	330	UKR014533				430	430	
960	450	430	UKR014543				430	430	



**Highboardregal**  
 3 Glaseinlegeböden

**Abdeckplatte bitte separat bestellen!**

Höhe	Breite	Tiefe	Bestell-Text	Anschlag	Korpuserausführung	EEK	PG 1	PG 2	PG 3
960	600	170	UKR016017				470	470	
960	600	330	UKR016033				470	470	
960	600	430	UKR016043				470	470	

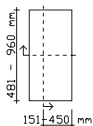

**Highboard**  
 variable Höhe, Breite und Tiefe  
 1 Drehtür  
 2 Glaseinlegeböden

**Bitte Höhe, Breite und Tiefe angeben!**  
**Bitte Türanschlag links (L), rechts (R) angeben!**  
**Bestellbeispiel: Bestelltext-(Höhe/Breite/Tiefe in mm)-(L/R)**  
**Abdeckplatte bitte separat bestellen!**

Höhe	Breite	Tiefe	Bestell-Text	Anschlag	Korpuserausführung	EEK	PG 1	PG 2	PG 3
481-960	150-450	150-430	UVT01	L/R	Comfort E		552	698	



# Highboards

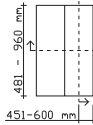

**Highboard**  
variable Höhe, Breite und Tiefe  
2 Drehtüren  
2 Glaseinlegeböden

**Bitte Höhe, Breite und Tiefe angeben!**  
**Bestellbeispiel: Bestelltext-(Höhe/Breite/Tiefe in mm)**  
**Abdeckplatte bitte separat bestellen!**

Höhe	Breite	Tiefe	Bestell-Text	Anschlag	Korpusausführung	EEK	PG 1	PG 2	PG 3
481-960	451-600	150-430	UVT02		Comfort E		688	874	

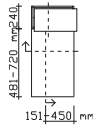

**Highboard**  
variable Höhe und Breite  
1 Auszug  
1 Drehtür  
1 Glaseinlegeboden

**Bitte Höhe und Breite angeben!**  
**Bitte Türanschlag links (L), rechts (R) angeben!**  
**Bestellbeispiel: Bestelltext-(Höhe/Breite in mm)-33-(L/R)**  
**Abdeckplatte bitte separat bestellen!**

Höhe	Breite	Tiefe	Bestell-Text	Anschlag	Korpusausführung	EEK	PG 1	PG 2	PG 3
481-960	150-450	330	UVL01	L/R	Comfort E		828	954	

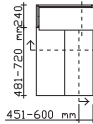

**Highboard**  
variable Höhe und Breite  
1 Auszug  
2 Drehtüren  
1 Glaseinlegeboden

**Bitte Höhe und Breite angeben!**  
**Bestellbeispiel: Bestelltext-(Höhe/Breite in mm)-33**  
**Abdeckplatte bitte separat bestellen!**

Höhe	Breite	Tiefe	Bestell-Text	Anschlag	Korpusausführung	EEK	PG 1	PG 2	PG 3
481-960	451-600	330	UVL02		Comfort E		942	1102	

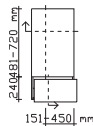

**Highboard**  
variable Höhe und Breite  
1 Drehtür  
1 Glaseinlegeboden  
1 Auszug

**Bitte Höhe und Breite angeben!**  
**Bitte Türanschlag links (L), rechts (R) angeben!**  
**Bestellbeispiel: Bestelltext-(Höhe/Breite in mm)-33-(L/R)**  
**Abdeckplatte bitte separat bestellen!**

Höhe	Breite	Tiefe	Bestell-Text	Anschlag	Korpusausführung	EEK	PG 1	PG 2	PG 3
481-960	150-450	330	UVL03	L/R	Comfort E		850	978	

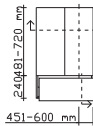

**Highboard**  
variable Höhe und Breite  
2 Drehtüren  
1 Glaseinlegeboden  
1 Auszug

**Bitte Höhe und Breite angeben!**  
**Bestellbeispiel: Bestelltext-(Höhe/Breite in mm)-33**  
**Abdeckplatte bitte separat bestellen!**

Höhe	Breite	Tiefe	Bestell-Text	Anschlag	Korpusausführung	EEK	PG 1	PG 2	PG 3
481-960	451-600	330	UVL04		Comfort E		970	1130	

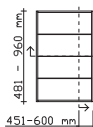

**Highboardregal**  
variable Höhe, Breite und Tiefe  
5 Glaseinlegeböden  
1 fester Boden

**Bitte Höhe, Breite und Tiefe angeben!**  
**Bestellbeispiel: Bestelltext-(Höhe/Breite/Tiefe in mm)**  
**Abdeckplatte bitte separat bestellen!**

Höhe	Breite	Tiefe	Bestell-Text	Anschlag	Korpusausführung	EEK	PG 1	PG 2	PG 3
481-960	451-600	125-430	UVR01				470	470	

# Highboards

**Highboard**

1 Drehtür  
2 Glaseinlegeböden



**Bitte Türanschlag links (L), rechts (R) angeben!**  
**Abdeckplatte bitte separat bestellen!**

Höhe	Breite	Tiefe	Bestell-Text	Anschlag	Korpuserausführung	EEK	PG 1	PG 2	PG 3
720	300	170	UGT013017	L/R	Comfort E		396	462	
720	300	330	UGT013033	L/R	Comfort E		396	462	
720	300	430	UGT013043	L/R	Comfort E		396	462	

**Highboard**

1 Drehtür  
2 Glaseinlegeböden



**Bitte Türanschlag links (L), rechts (R) angeben!**  
**Abdeckplatte bitte separat bestellen!**

Höhe	Breite	Tiefe	Bestell-Text	Anschlag	Korpuserausführung	EEK	PG 1	PG 2	PG 3
720	450	170	UGT014517	L/R	Comfort E		466	572	
720	450	330	UGT014533	L/R	Comfort E		466	572	
720	450	430	UGT014543	L/R	Comfort E		466	572	

**Highboard**

2 Drehtüren  
2 Glaseinlegeböden



**Abdeckplatte bitte separat bestellen!**

Höhe	Breite	Tiefe	Bestell-Text	Anschlag	Korpuserausführung	EEK	PG 1	PG 2	PG 3
720	600	170	UGT016017		Comfort E		572	702	
720	600	330	UGT016033		Comfort E		572	702	
720	600	430	UGT016043		Comfort E		572	702	

**Highboard**

2 Drehtüren  
4 Glaseinlegeböden



**Abdeckplatte bitte separat bestellen!**

Höhe	Breite	Tiefe	Bestell-Text	Anschlag	Korpuserausführung	EEK	PG 1	PG 2	PG 3
720	900	170	UGT019017		Comfort E		840	1052	
720	900	330	UGT019033		Comfort E		840	1052	
720	900	430	UGT019043		Comfort E		840	1052	

**Highboard**

1 Auszug  
1 Drehtür  
1 Glaseinlegeboden



**Bitte Türanschlag links (L), rechts (R) angeben!**  
**Abdeckplatte bitte separat bestellen!**

Höhe	Breite	Tiefe	Bestell-Text	Anschlag	Korpuserausführung	EEK	PG 1	PG 2	PG 3
720	300	330	UGL013033	L/R	Comfort E		692	738	

**Highboard**

1 Auszug  
1 Drehtür  
1 Glaseinlegeboden



**Bitte Türanschlag links (L), rechts (R) angeben!**  
**Abdeckplatte bitte separat bestellen!**

Höhe	Breite	Tiefe	Bestell-Text	Anschlag	Korpuserausführung	EEK	PG 1	PG 2	PG 3
720	450	330	UGL014533	L/R	Comfort E		784	872	

**Highboard**









1 Auszug  
2 Drehtüren  
1 Glaseinlegeboden

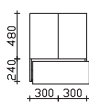

**Abdeckplatte bitte separat bestellen!**

Höhe	Breite	Tiefe	Bestell-Text	Anschlag	Korpuserausführung	EEK	PG 1	PG 2	PG 3
720	600	330	UGL016033		Comfort E		924	1032	

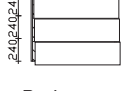
# Highboards

			<b>Highboard</b> 1 Drehtür 1 Auszug 1 Glaseinlegeboden						
			<b>Bitte Türanschlag links (L), rechts (R) angeben!</b> <b>Abdeckplatte bitte separat bestellen!</b>						
Höhe	Breite	Tiefe	Bestell-Text	Anschlag	Korpusausführung	EEK	PG 1	PG 2	PG 3
720	300	330	UGL023033	L/R	Comfort E		708	754	
			<b>Highboard</b> 1 Drehtür 1 Auszug 1 Glaseinlegeboden						
			<b>Bitte Türanschlag links (L), rechts (R) angeben!</b> <b>Abdeckplatte bitte separat bestellen!</b>						
Höhe	Breite	Tiefe	Bestell-Text	Anschlag	Korpusausführung	EEK	PG 1	PG 2	PG 3
720	450	330	UGL024533	L/R	Comfort E		806	892	
			<b>Highboard</b> 2 Drehtüren 1 Auszug 1 Glaseinlegeboden						
			<b>Abdeckplatte bitte separat bestellen!</b>						
Höhe	Breite	Tiefe	Bestell-Text	Anschlag	Korpusausführung	EEK	PG 1	PG 2	PG 3
720	600	330	UGL026033		Comfort E		914	1020	
			<b>Highboard</b> 3 Auszüge						
			<b>Abdeckplatte bitte separat bestellen!</b>						
Höhe	Breite	Tiefe	Bestell-Text	Anschlag	Korpusausführung	EEK	PG 1	PG 2	PG 3
720	300	330	UGL033033		Comfort E		1252	1280	
			<b>Highboard</b> 3 Auszüge						
			<b>Abdeckplatte bitte separat bestellen!</b>						
Höhe	Breite	Tiefe	Bestell-Text	Anschlag	Korpusausführung	EEK	PG 1	PG 2	PG 3
720	450	330	UGL034533		Comfort E		1370	1440	
			<b>Highboard</b> 3 Auszüge						
			<b>Abdeckplatte bitte separat bestellen!</b>						
Höhe	Breite	Tiefe	Bestell-Text	Anschlag	Korpusausführung	EEK	PG 1	PG 2	PG 3
720	600	330	UGL036033		Comfort E		1414	1516	
			<b>Highboard</b> 3 Auszüge						
			<b>Abdeckplatte bitte separat bestellen!</b>						
Höhe	Breite	Tiefe	Bestell-Text	Anschlag	Korpusausführung	EEK	PG 1	PG 2	PG 3
720	900	330	UGL039033		Comfort E		1528	1710	
			<b>Highboard</b> 1 Auszug 1 Wäschekippe						
			<b>Abdeckplatte bitte separat bestellen!</b>						
Höhe	Breite	Tiefe	Bestell-Text	Anschlag	Korpusausführung	EEK	PG 1	PG 2	PG 3
720	300	330	UGW013033		Comfort E		778	826	

# Highboards



**Highboard**  
1 Auszug  
1 Wäschekippe

**Abdeckplatte bitte separat bestellen!**

Höhe	Breite	Tiefe	Bestell-Text	Anschlag	KorpUSAusführung	EEK	PG 1	PG 2	PG 3
720	450	330	UGW014533		Comfort E		860	948	

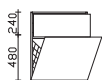

**Highboard**  
1 Auszug  
1 Wäschekippe

**Abdeckplatte bitte separat bestellen!**

Höhe	Breite	Tiefe	Bestell-Text	Anschlag	KorpUSAusführung	EEK	PG 1	PG 2	PG 3
720	600	330	UGW016033		Comfort E		872	992	



**Highboardregal**  
3 Glaseinlegeböden

**Abdeckplatte bitte separat bestellen!**

Höhe	Breite	Tiefe	Bestell-Text	Anschlag	KorpUSAusführung	EEK	PG 1	PG 2	PG 3
720	300	170	UGR013017				360	360	
720	300	330	UGR013033				360	360	
720	300	430	UGR013043				360	360	



**Highboardregal**  
3 Glaseinlegeböden

**Abdeckplatte bitte separat bestellen!**

Höhe	Breite	Tiefe	Bestell-Text	Anschlag	KorpUSAusführung	EEK	PG 1	PG 2	PG 3
720	450	170	UGR014517				398	398	
720	450	330	UGR014533				398	398	
720	450	430	UGR014543				398	398	



**Highboardregal**  
3 Glaseinlegeböden

**Abdeckplatte bitte separat bestellen!**

Höhe	Breite	Tiefe	Bestell-Text	Anschlag	KorpUSAusführung	EEK	PG 1	PG 2	PG 3
720	600	170	UGR016017				432	432	
720	600	330	UGR016033				432	432	
720	600	430	UGR016043				432	432	

# Wandschränke



**Wandschrank**  
1 Drehtür  
2 Glaseinlegeböden

Bitte Türanschlag links (L), rechts (R) angeben!

Höhe	Breite	Tiefe	Bestell-Text	Anschlag	Korpusausführung	EEK	PG 1	PG 2	PG 3
880	300	145	OJT013014	L/R	Comfort E		378	452	
880	300	170	OJT013017	L/R	Comfort E		378	452	
880	300	330	OJT013033	L/R	Comfort E		378	452	



**Wandschrank**  
1 Drehtür  
2 Glaseinlegeböden

Bitte Türanschlag links (L), rechts (R) angeben!

Höhe	Breite	Tiefe	Bestell-Text	Anschlag	Korpusausführung	EEK	PG 1	PG 2	PG 3
880	450	145	OJT014514	L/R	Comfort E		444	560	
880	450	170	OJT014517	L/R	Comfort E		444	560	
880	450	330	OJT014533	L/R	Comfort E		444	560	

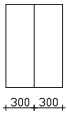

**Wandschrank**  
2 Drehtüren  
2 Glaseinlegeböden

Höhe	Breite	Tiefe	Bestell-Text	Anschlag	Korpusausführung	EEK	PG 1	PG 2	PG 3
880	600	145	OJT016014		Comfort E		536	688	
880	600	170	OJT016017		Comfort E		536	688	
880	600	330	OJT016033		Comfort E		536	688	

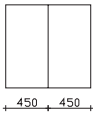

**Wandschrank**  
2 Drehtüren  
4 Glaseinlegeböden

Höhe	Breite	Tiefe	Bestell-Text	Anschlag	Korpusausführung	EEK	PG 1	PG 2	PG 3
880	900	145	OJT019014		Comfort E		742	1010	
880	900	170	OJT019017		Comfort E		742	1010	
880	900	330	OJT019033		Comfort E		742	1010	



**Wandschrankregal**  
2 Glaseinlegeböden

Höhe	Breite	Tiefe	Bestell-Text	Anschlag	Korpusausführung	EEK	PG 1	PG 2	PG 3
880	300	145	OJR013014				332	332	
880	300	170	OJR013017				332	332	
880	300	330	OJR013033				332	332	



**Wandschrankregal**  
2 Glaseinlegeböden

Höhe	Breite	Tiefe	Bestell-Text	Anschlag	Korpusausführung	EEK	PG 1	PG 2	PG 3
880	450	145	OJR014514				362	362	
880	450	170	OJR014517				362	362	
880	450	330	OJR014533				362	362	

# Wandschränke

## Wandschrankregal 2 Glaseinlegeböden



Höhe	Breite	Tiefe	Bestell-Text	Anschlag	Korpuserausführung	EEK	PG 1	PG 2	PG 3
880	600	145	OJR016014				374	374	
880	600	170	OJR016017				374	374	
880	600	330	OJR016033				374	374	

## Wandschrank 1 Drehtür 2 Glaseinlegeböden

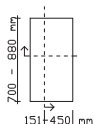

**Bitte Höhe, Breite und Tiefe angeben!**  
**Bitte Türanschlag links (L), rechts (R) angeben!**  
**Bestellbeispiel: Bestelltext-(Höhe/Breite/Tiefe in mm)-(L/R)**

Höhe	Breite	Tiefe	Bestell-Text	Anschlag	Korpuserausführung	EEK	PG 1	PG 2	PG 3
700-880	150-450	145-330	OVT03	L/R	Comfort E		492	740	

## Wandschrank 2 Drehtüren 2 Glaseinlegeböden

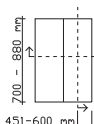

**Bitte Höhe, Breite und Tiefe angeben!**  
**Bestellbeispiel: Bestelltext-(Höhe/Breite/Tiefe in mm)**

Höhe	Breite	Tiefe	Bestell-Text	Anschlag	Korpuserausführung	EEK	PG 1	PG 2	PG 3
700-880	451-600	145-330	OVT04		Comfort E		616	936	

## Wandschrankregal 2 Glaseinlegeböden

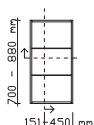

**Bitte Höhe, Breite und Tiefe angeben!**  
**Bestellbeispiel: Bestelltext-(Höhe/Breite/Tiefe in mm)**

Höhe	Breite	Tiefe	Bestell-Text	Anschlag	Korpuserausführung	EEK	PG 1	PG 2	PG 3
700-880	150-600	125-330	OVR02				448	448	

## Wandschrank 1 Drehtür 2 Glaseinlegeböden



**Bitte Türanschlag links (L), rechts (R) angeben!**

Höhe	Breite	Tiefe	Bestell-Text	Anschlag	Korpuserausführung	EEK	PG 1	PG 2	PG 3
700	300	145	OKT013014	L/R	Comfort E		360	420	
700	300	170	OKT013017	L/R	Comfort E		360	420	
700	300	330	OKT013033	L/R	Comfort E		360	420	

## Wandschrank 1 Drehtür 2 Glaseinlegeböden



**Bitte Türanschlag links (L), rechts (R) angeben!**

Höhe	Breite	Tiefe	Bestell-Text	Anschlag	Korpuserausführung	EEK	PG 1	PG 2	PG 3
700	450	145	OKT014514	L/R	Comfort E		414	514	
700	450	170	OKT014517	L/R	Comfort E		414	514	
700	450	330	OKT014533	L/R	Comfort E		414	514	

## Wandschrank 2 Drehtüren 2 Glaseinlegeböden



Höhe	Breite	Tiefe	Bestell-Text	Anschlag	Korpuserausführung	EEK	PG 1	PG 2	PG 3
700	600	145	OKT016014		Comfort E		506	628	
700	600	170	OKT016017		Comfort E		506	628	
700	600	330	OKT016033		Comfort E		506	628	

## Wandschränke

**Wandschrank**  
2 Drehtüren  
4 Glaseinlegeböden



Höhe	Breite	Tiefe	Bestell-Text	Anschlag	Korpusausführung	EEK	PG 1	PG 2	PG 3
700	900	145	OKT019014		Comfort E		688	888	
700	900	170	OKT019017		Comfort E		688	888	
700	900	330	OKT019033		Comfort E		688	888	

**Wandschrankregal**  
2 Glaseinlegeböden



Höhe	Breite	Tiefe	Bestell-Text	Anschlag	Korpusausführung	EEK	PG 1	PG 2	PG 3
700	300	145	OKR013014				318	318	
700	300	170	OKR013017				318	318	
700	300	330	OKR013033				318	318	

**Wandschrankregal**  
2 Glaseinlegeböden



Höhe	Breite	Tiefe	Bestell-Text	Anschlag	Korpusausführung	EEK	PG 1	PG 2	PG 3
700	450	145	OKR014514				344	344	
700	450	170	OKR014517				344	344	
700	450	330	OKR014533				344	344	

**Wandschrankregal**  
2 Glaseinlegeböden



Höhe	Breite	Tiefe	Bestell-Text	Anschlag	Korpusausführung	EEK	PG 1	PG 2	PG 3
700	600	145	OKR016014				354	354	
700	600	170	OKR016017				354	354	
700	600	330	OKR016033				354	354	

**Wandschrank**  
1 Drehtür  
1 Glaseinlegeboden



**Bitte Türanschlag links (L), rechts (R) angeben!**

Höhe	Breite	Tiefe	Bestell-Text	Anschlag	Korpusausführung	EEK	PG 1	PG 2	PG 3
560	300	145	OET013014	L/R	Comfort E		334	378	
560	300	170	OET013017	L/R	Comfort E		334	378	
560	300	330	OET013033	L/R	Comfort E		334	378	

**Wandschrank**  
1 Drehtür  
1 Glaseinlegeboden



**Bitte Türanschlag links (L), rechts (R) angeben!**

Höhe	Breite	Tiefe	Bestell-Text	Anschlag	Korpusausführung	EEK	PG 1	PG 2	PG 3
560	450	145	OET014514	L/R	Comfort E		382	458	
560	450	170	OET014517	L/R	Comfort E		382	458	
560	450	330	OET014533	L/R	Comfort E		382	458	

# Wandschränke

**Wandschrank**  
2 Drehtüren  
1 Glaseinlegeboden



Höhe	Breite	Tiefe	Bestell-Text	Anschlag	Korpuserausführung	EEK	PG 1	PG 2	PG 3
560	600	145	OET016014		Comfort E		472	564	
560	600	170	OET016017		Comfort E		472	564	
560	600	330	OET016033		Comfort E		472	564	

**Wandschrank**  
2 Drehtüren  
2 Glaseinlegeböden



Höhe	Breite	Tiefe	Bestell-Text	Anschlag	Korpuserausführung	EEK	PG 1	PG 2	PG 3
560	900	145	OET019014		Comfort E		614	768	
560	900	170	OET019017		Comfort E		614	768	
560	900	330	OET019033		Comfort E		614	768	

**Wandschrankregal**  
1 Glaseinlegeboden



Höhe	Breite	Tiefe	Bestell-Text	Anschlag	Korpuserausführung	EEK	PG 1	PG 2	PG 3
560	300	145	OER013014				294	294	
560	300	170	OER013017				294	294	
560	300	330	OER013033				294	294	

**Wandschrankregal**  
1 Glaseinlegeboden



Höhe	Breite	Tiefe	Bestell-Text	Anschlag	Korpuserausführung	EEK	PG 1	PG 2	PG 3
560	450	145	OER014514				314	314	
560	450	170	OER014517				314	314	
560	450	330	OER014533				314	314	

**Wandschrankregal**  
1 Glaseinlegeboden



Höhe	Breite	Tiefe	Bestell-Text	Anschlag	Korpuserausführung	EEK	PG 1	PG 2	PG 3
560	600	145	OER016014				326	326	
560	600	170	OER016017				326	326	
560	600	330	OER016033				326	326	

**Wandschrank**  
1 Drehtür  
1 Glaseinlegeboden

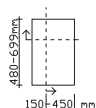

**Bitte Höhe, Breite und Tiefe angeben!**  
**Bestellbeispiel: Bestelltext-(Höhe/Breite/Tiefe in mm)-(L/R)**

Höhe	Breite	Tiefe	Bestell-Text	Anschlag	Korpuserausführung	EEK	PG 1	PG 2	PG 3
480-699	150-450	145-330	OVT01	L/R	Comfort E		416	610	

**Wandschrank**  
2 Drehtüren  
1 Glaseinlegeboden

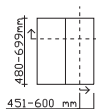

**Bitte Höhe, Breite und Tiefe angeben!**  
**Bestellbeispiel: Bestelltext-(Höhe/Breite/Tiefe in mm)**

Höhe	Breite	Tiefe	Bestell-Text	Anschlag	Korpuserausführung	EEK	PG 1	PG 2	PG 3
480-699	451-600	145	OVT02		Comfort E		512	760	



# Wandschränke

**Wandschrankregal**  
1 Glaseinlegeboden

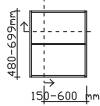

Bitte Höhe, Breite und Tiefe angeben!  
Bestellbeispiel: Bestelltext-(Höhe/Breite/Tiefe in mm)

Höhe	Breite	Tiefe	Bestell-Text	Anschlag	Korpusausführung	EEK	PG 1	PG 2	PG 3
480-699	150-600	125-330	OVR01				390	390	

**Wandschrank**  
1 Drehtür  
1 Glaseinlegeboden



Bitte Türanschlag links (L), rechts (R) angeben!

Höhe	Breite	Tiefe	Bestell-Text	Anschlag	Korpusausführung	EEK	PG 1	PG 2	PG 3
480	300	145	ODT013014	L/R	Comfort E		324	362	
480	300	170	ODT013017	L/R	Comfort E		324	362	
480	300	330	ODT013033	L/R	Comfort E		324	362	

**Wandschrank**  
1 Drehtür  
1 Glaseinlegeboden



Bitte Türanschlag links (L), rechts (R) angeben!

Höhe	Breite	Tiefe	Bestell-Text	Anschlag	Korpusausführung	EEK	PG 1	PG 2	PG 3
480	450	145	ODT014514	L/R	Comfort E		372	436	
480	450	170	ODT014517	L/R	Comfort E		372	436	
480	450	330	ODT014533	L/R	Comfort E		372	436	

**Wandschrank**  
2 Drehtüren  
1 Glaseinlegeboden



Höhe	Breite	Tiefe	Bestell-Text	Anschlag	Korpusausführung	EEK	PG 1	PG 2	PG 3
480	600	145	ODT016014		Comfort E		460	532	
480	600	170	ODT016017		Comfort E		460	532	
480	600	330	ODT016033		Comfort E		460	532	

**Wandschrank**  
2 Drehtüren  
2 Glaseinlegeböden



Höhe	Breite	Tiefe	Bestell-Text	Anschlag	Korpusausführung	EEK	PG 1	PG 2	PG 3
480	900	145	ODT019014		Comfort E		596	722	
480	900	170	ODT019017		Comfort E		596	722	
480	900	330	ODT019033		Comfort E		596	722	

**Wandschrankregal**  
1 Glaseinlegeboden



Höhe	Breite	Tiefe	Bestell-Text	Anschlag	Korpusausführung	EEK	PG 1	PG 2	PG 3
480	300	145	ODR013014				288	288	
480	300	170	ODR013017				288	288	
480	300	330	ODR013033				288	288	

**Wandschrankregal**  
1 Glaseinlegeboden



Höhe	Breite	Tiefe	Bestell-Text	Anschlag	Korpusausführung	EEK	PG 1	PG 2	PG 3
480	450	145	ODR014514				306	306	
480	450	170	ODR014517				306	306	
480	450	330	ODR014533				306	306	

# Wandschränke

Wandschrankregal  
1 Glaseinlegeboden



Höhe	Breite	Tiefe	Bestell-Text	Anschlag	KorpUSAusführung	EEK	PG 1	PG 2	PG 3
480	600	145	ODR016014				316	316	
480	600	170	ODR016017				316	316	
480	600	330	ODR016033				316	316	

# pelipal

## NEUTRALE EINZELMÖBEL

MADE IN GERMANY



Front und Korpus frei kombinierbar

**KORPUSQUALITÄT:**

**COMFORT N:** Schubkasten mit Metallzarge und Softeinzug, Korpus mit 1,0 mm Kante, inkl. Türdämpfer, Abdeckkappe für Schrankaufhänger

**FRONTQUALITÄT:**

Melaninharzbeschichtete Spanplatte mit ABS-Kante

## Frontdekore



206  
Schneeweiß  
Glanz

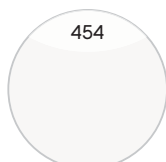

454  
Weiß Hochglanz  
Select

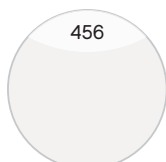

456  
Weiß Matt Select

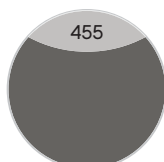

455  
Quarzgrau Hochglanz  
Select

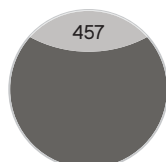

457  
Quarzgrau Matt  
Select

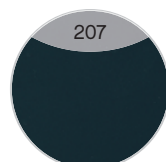

207  
Anthrazit  
Seidenglanz

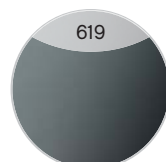

619  
Stahlgrau

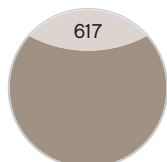

617  
Basalt Grau  
Nachbildung



623  
Pinie Ida quer  
Nachbildung



479  
Graphit Struktur  
quer Nachbildung



614  
Mokka Struktur  
quer

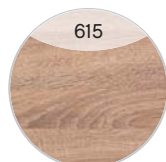

615  
Castello Eiche  
quer Nachbildung



624  
Riviera Eiche quer  
Nachbildung



618  
Sanremo  
Eiche Terra quer  
Nachbildung

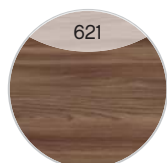

621  
Sangallo Braun  
quer



622  
Sangallo Grau  
quer



625  
Eiche Weiß quer  
Nachbildung

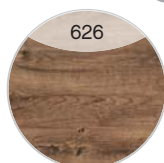

626  
Eiche Ribbeck  
quer Nachbildung

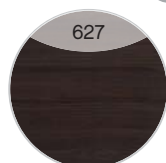

627  
Maroni quer



650  
Oxid Hellgrau  
quer



651  
Oxid Dunkelgrau  
quer

Neu

Neu

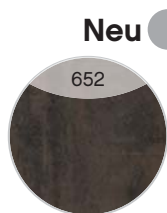

652  
Oxid Ferro quer

Technische und konstruktive Änderungen der Produkte die dem Fortschritt dienen, sowie Irrtümer und Farbabweichungen vorbehalten.  
Von der farblichen Wiedergabe der Prospekt- und Dekorabbildungen kann nicht auf die Originalfarbe und Ausführung geschlossen werden.  
Ein durchgängiger Dekorverlauf zwischen einzelnen Frontteilen kann nicht gewährleistet werden.

Alle Leuchten/elektrischen Komponenten dürfen nur in Kombination mit Produkten des Kataloges betrieben werden!

Korpusdekore

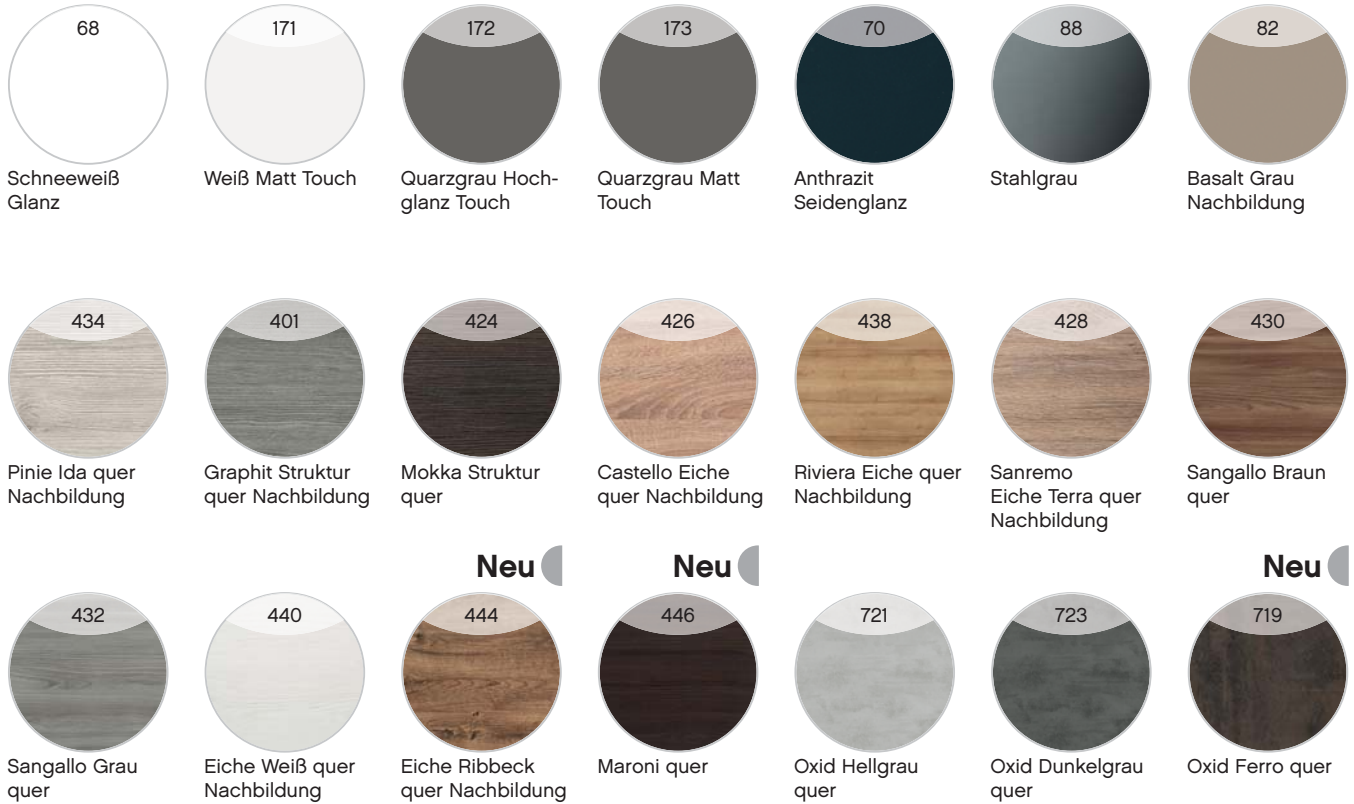

Technische und konstruktive Änderungen der Produkte die dem Fortschritt dienen, sowie Irrtümer und Farbabweichungen vorbehalten.  
 Von der farblichen Wiedergabe der Prospekt- und Dekorabbildungen kann nicht auf die Originalfarbe und Ausführung geschlossen werden.  
 Ein durchgängiger Dekorverlauf zwischen einzelnen Frontteilen kann nicht gewährleistet werden.

Alle Leuchten/elektrischen Komponenten dürfen nur in Kombination mit Produkten des Kataloges betrieben werden!

## Akzentfarbe für Wandregale

(Rückwand und Kantenfarbe)

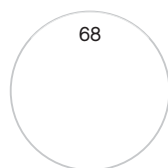

68  
Schneeweiß  
Glanz

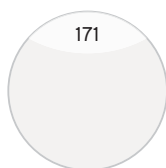

171  
Weiß Matt Touch

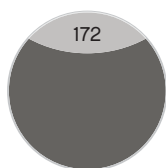

172  
Quarzgrau Hochglanz Touch

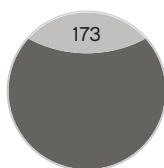

173  
Quarzgrau Matt Touch

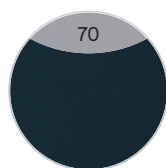

70  
Anthrazit Seidenglanz

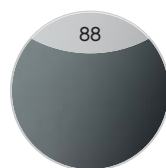

88  
Stahlgrau

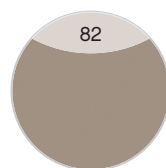

82  
Basalt Grau Nachbildung



434  
Pinie Ida quer Nachbildung



401  
Graphit Struktur quer Nachbildung



424  
Mokka Struktur quer



426  
Castello Eiche quer Nachbildung



438  
Riviera Eiche quer Nachbildung



428  
Sanremo Eiche Terra quer Nachbildung



430  
Sangallo Braun quer



432  
Sangallo Grau quer



440  
Eiche Weiß quer Nachbildung

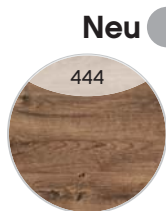

**Neu**  
444  
Eiche Ribbeck quer Nachbildung

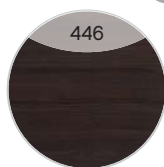

**Neu**  
446  
Maroni quer



721  
Oxid Hellgrau quer



723  
Oxid Dunkelgrau quer

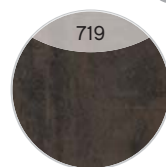

**Neu**  
719  
Oxid Ferro quer

## Griffe



Chrom Glanz

Technische und konstruktive Änderungen der Produkte die dem Fortschritt dienen, sowie Irrtümer und Farbabweichungen vorbehalten.  
Von der farblichen Wiedergabe der Prospekt- und Dekorabbildungen kann nicht auf die Originalfarbe und Ausführung geschlossen werden.  
Ein durchgängiger Dekorverlauf zwischen einzelnen Frontteilen kann nicht gewährleistet werden.

Alle Leuchten/elektrischen Komponenten dürfen nur in Kombination mit Produkten des Kataloges betrieben werden!

Neutrale Einzelmöbel



Neutrale Einzeilmöbel





Neutrale Einzelmöbel



**Wäschehochschrank**

1 Drehtür, 2 Glaseinlegeböden, 1 Auszug, inkl. Wäschesack (H550 x B330 x T330 mm)

Bitte Türanschlag links (L), rechts (R) angeben!

Höhe	Breite	Tiefe	Bestell-Text	Anschlag	Korpusausführung	EEK	PG 1	PG 2	PG 3
1680	450	430	EM-HSW 45-07	L/R	Comfort N		1168		

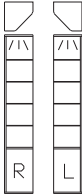

**Anschlussregal**

inkl. LED-Beleuchtung, 12V LED, LM LED, 2W, inkl. Trafo und Schalter  
4 Glaseinlegeböden

Achtung! Separater Stromanschluss erforderlich!  
Bitte Variante links (L), rechts (R) angeben

Höhe	Breite	Tiefe	Bestell-Text	Anschlag	Korpusausführung	EEK	PG 1	PG 2	PG 3
1680	290	307	EM-AR 01	L/R	Comfort N	A++-A (I)	1260		

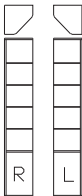

**Anschlussregal**

4 Glaseinlegeböden

Bitte Variante links (L), rechts (R) angeben

Höhe	Breite	Tiefe	Bestell-Text	Anschlag	Korpusausführung	EEK	PG 1	PG 2	PG 3
1680	290	307	EM-AR 02	L/R	Comfort N		912		

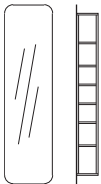

**Spiegelregal**

Spiegel mit 7 Regalfächern  
Korpushöhe: 1580 mm

Höhe	Breite	Tiefe	Bestell-Text	Anschlag	Korpusausführung	EEK	PG 1	PG 2	PG 3
1680	450	205	EM-SPR 01				745		



**Hochschrank**

1 Drehtür, verspiegelt, 4 Glaseinlegeböden

Bitte Türanschlag links (L), rechts (R) angeben!

Höhe	Breite	Tiefe	Bestell-Text	Anschlag	Korpusausführung	EEK	PG 1	PG 2	PG 3
1680	300	170	EM-HS 30-06-17	L/R	Comfort N		628		
1680	300	330	EM-HS 30-06-33	L/R	Comfort N		628		
1680	300	430	EM-HS 30-06-43	L/R	Comfort N		628		



**Midischrank**

1 Drehtür, verspiegelt, 3 Glaseinlegeböden, inkl. Abdeckplatte

Bitte Türanschlag links (L), rechts (R) angeben!

Höhe	Breite	Tiefe	Bestell-Text	Anschlag	Korpusausführung	EEK	PG 1	PG 2	PG 3
1210	300	170	EM-MS 30-06-17	L/R	Comfort N		538		
1210	300	330	EM-MS 30-06-33	L/R	Comfort N		538		
1210	300	430	EM-MS 30-06-43	L/R	Comfort N		538		

Alle Leuchten/elektrischen Komponenten dürfen nur in Kombination mit Produkten des Kataloges betrieben werden!

## Neutrale Einzelmöbel

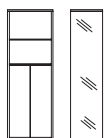

### Raumtrenner

verspiegelte Front, 2 seitliche Drehtüren, 2 Glaseinlegeböden, seitliche Regale, 6 Einlegeböden  
Abb. zeigt Drehtüren links

Höhe	Breite	Tiefe	Bestell-Text	Anschlag	KorpUSAusführung	EEK	PG 1	PG 2	PG 3
1200	312	438	EM-RT 01		Comfort N		878		

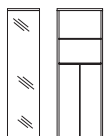

### Raumtrenner

verspiegelte Front, 2 seitliche Drehtüren, 2 Glaseinlegeböden, seitliche Regale, 6 Einlegeböden  
Abb. zeigt Drehtüren rechts

Höhe	Breite	Tiefe	Bestell-Text	Anschlag	KorpUSAusführung	EEK	PG 1	PG 2	PG 3
1200	312	438	EM-RT 02		Comfort N		878		

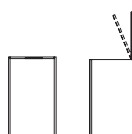

### Highboard

1 Drehtür, 1 Wäscheklappe, inkl. Wäschesack (H550 x B330 x T330 mm)

Bitte Türanschlag links (L), rechts (R) angeben!

Höhe	Breite	Tiefe	Bestell-Text	Anschlag	KorpUSAusführung	EEK	PG 1	PG 2	PG 3
720	432	410	EM-HBW 43-02	L/R	Comfort N		934		



### Highboard

1 Drehtür, 2 Glaseinlegeböden

Bitte Türanschlag links (L), rechts (R) angeben!

Höhe	Breite	Tiefe	Bestell-Text	Anschlag	KorpUSAusführung	EEK	PG 1	PG 2	PG 3
720	432	410	EM-HB 43-01	L/R	Comfort N		488		

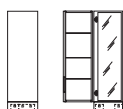

### Wandschrank mit Funktionstür

1 Drehtür, 3 Glaseinlegeböden, 1 Funktionstür seitlich mit Innenspiegel und Ablagefach mit herausnehmbarem Organisationsset  
Abb. zeigt links (Drehtür links/Fuktionstür rechts)

Bitte Türanschlag links (L), rechts (R) angeben!

Höhe	Breite	Tiefe	Bestell-Text	Anschlag	KorpUSAusführung	EEK	PG 1	PG 2	PG 3
1080	320	330	EM-WSF 01	L/R	Comfort N		1115		



### Wandschrank

1 Drehtür, 3 Glaseinlegeböden, 1 Ablageboden, Weiß (w)

Bitte Türanschlag links (L), rechts (R) angeben!

Höhe	Breite	Tiefe	Bestell-Text	Anschlag	KorpUSAusführung	EEK	PG 1	PG 2	PG 3
1160	250	200	EM-WSR 01	L/R	Comfort N		530		



### Wandschrank

1 Drehtür, 3 Glaseinlegeböden, 1 Ablageboden, Weiß (w)

Bitte Türanschlag links (L), rechts (R) angeben!

Höhe	Breite	Tiefe	Bestell-Text	Anschlag	KorpUSAusführung	EEK	PG 1	PG 2	PG 3
1160	450	330	EM-WSR 02	L/R	Comfort N		675		

Alle Leuchten/elektrischen Komponenten dürfen nur in Kombination mit Produkten des Kataloges betrieben werden!

Neutrale Einzelmöbel

**Wandregal**  
 1 Fach  
 Akzentfarbe wählbar  
 Waagrecht und Senkrecht montierbar



Höhe	Breite	Tiefe	Bestell-Text	Anschlag	KorpUSAusführung	EEK	PG 1	PG 2	PG 3
200	300	170	EM-WR 20-03-30-17				246		
200	300	330	EM-WR 20-03-30-33				246		

**Wandregal**  
 2 Fächer  
 Akzentfarbe wählbar  
 Waagrecht und Senkrecht montierbar



Höhe	Breite	Tiefe	Bestell-Text	Anschlag	KorpUSAusführung	EEK	PG 1	PG 2	PG 3
200	450	170	EM-WR 20-03-45-17				278		
200	450	330	EM-WR 20-03-45-33				278		

**Wandregal**  
 3 Fächer  
 Akzentfarbe wählbar  
 Waagrecht und Senkrecht montierbar



Höhe	Breite	Tiefe	Bestell-Text	Anschlag	KorpUSAusführung	EEK	PG 1	PG 2	PG 3
200	600	170	EM-WR 20-03-60-17				365		
200	600	330	EM-WR 20-03-60-33				365		

**Wandregal**  
 3 Fächer  
 Akzentfarbe wählbar  
 Waagrecht und Senkrecht montierbar



Höhe	Breite	Tiefe	Bestell-Text	Anschlag	KorpUSAusführung	EEK	PG 1	PG 2	PG 3
200	700	170	EM-WR 20-03-70-17				375		
200	700	330	EM-WR 20-03-70-33				375		

**Wandregal**  
 4 Fächer  
 Akzentfarbe wählbar  
 Waagrecht und Senkrecht montierbar



Höhe	Breite	Tiefe	Bestell-Text	Anschlag	KorpUSAusführung	EEK	PG 1	PG 2	PG 3
200	900	170	EM-WR 20-03-90-17				430		
200	900	330	EM-WR 20-03-90-33				430		

**Wandregal**  
 3 Fächer  
 Akzentfarbe wählbar  
 Waagrecht und Senkrecht montierbar



Höhe	Breite	Tiefe	Bestell-Text	Anschlag	KorpUSAusführung	EEK	PG 1	PG 2	PG 3
700	300	170	EM-WR 70-03-30-17				410		
700	300	330	EM-WR 70-03-30-33				410		

**Wandregal**  
 3 Fächer  
 Akzentfarbe wählbar  
 Waagrecht und Senkrecht montierbar



Höhe	Breite	Tiefe	Bestell-Text	Anschlag	KorpUSAusführung	EEK	PG 1	PG 2	PG 3
700	450	170	EM-WR 70-03-45-17				440		
700	450	330	EM-WR 70-03-45-33				440		

Alle Leuchten/elektrischen Komponenten dürfen nur in Kombination mit Produkten des Kataloges betrieben werden!

## Neutrale Einzeilmöbel

**Wandregal**

4 Fächer  
Akzentfarbe wählbar  
Waagrecht und Senkrecht montierbar



Höhe	Breite	Tiefe	Bestell-Text	Anschlag	Korpuserausführung	EEK	PG 1	PG 2	PG 3
900	300	170	EM-WR 90-03-30-17				455		
900	300	330	EM-WR 90-03-30-33				455		

**Wandregal**

4 Fächer  
Akzentfarbe wählbar  
Waagrecht und Senkrecht montierbar



Höhe	Breite	Tiefe	Bestell-Text	Anschlag	Korpuserausführung	EEK	PG 1	PG 2	PG 3
900	450	170	EM-WR 90-03-45-17				495		
900	450	330	EM-WR 90-03-45-33				495		

**Wandregal mit Tür oben**

1 Drehtür, 3 offene Fächer  
Abb. zeigt rechts



**Bitte Türanschlag links (L), rechts (R) angeben!**

Höhe	Breite	Tiefe	Bestell-Text	Anschlag	Korpuserausführung	EEK	PG 1	PG 2	PG 3
450	450	200	EM-WRT 01	L/R	Comfort N		475		

**Wandregal mit Tür unten**

1 Drehtür, 3 offene Fächer  
Abb. zeigt rechts



**Bitte Türanschlag links (L), rechts (R) angeben!**

Höhe	Breite	Tiefe	Bestell-Text	Anschlag	Korpuserausführung	EEK	PG 1	PG 2	PG 3
450	450	200	EM-WRT 02	L/R	Comfort N		475		

## Neutrale Einzelmöbel

### Stehbank

mit Ablage, max. Belastbarkeit ca. 90 kg



Höhe	Breite	Tiefe	Bestell-Text	Anschlag	Korpusausführung	EEK	PG 1	PG 2	PG 3
306	402	232	EM-STB 01		Comfort N		230		

### Rollhocker

mit Ablage und Sitzkissen

Sitzkissen wahlweise in weiß (w) oder schwarz (s)



Höhe	Breite	Tiefe	Bestell-Text	Anschlag	Korpusausführung	EEK	PG 1	PG 2	PG 3
480	352	330	EM-RH 01-S		Comfort N		638		
480	352	330	EM-RH 01-W		Comfort N		638		

### Sitzbank

mit Ablage und Sitzkissen

Sitzkissen wahlweise in weiß (w) oder schwarz (s)



Höhe	Breite	Tiefe	Bestell-Text	Anschlag	Korpusausführung	EEK	PG 1	PG 2	PG 3
480	600	400	EM-SB 01-S		Comfort N		545		
480	600	400	EM-SB 01-W		Comfort N		545		

### Sitzbank

mit Ablage und Sitzkissen

Sitzkissen wahlweise in weiß (w) oder schwarz (s)



Höhe	Breite	Tiefe	Bestell-Text	Anschlag	Korpusausführung	EEK	PG 1	PG 2	PG 3
480	900	400	EM-SB 02-S		Comfort N		595		
480	900	400	EM-SB 02-W		Comfort N		595		

### Sitztruhe

mit Verstaumöglichkeit

Sitzkissen wahlweise in weiß (w) oder schwarz (s)



Höhe	Breite	Tiefe	Bestell-Text	Anschlag	Korpusausführung	EEK	PG 1	PG 2	PG 3
480	642	400	EM-TR 01-S		Comfort N		1050		
480	642	400	EM-TR 01-W		Comfort N		1050		

### Sitztruhe

mit Verstaumöglichkeit

Sitzkissen wahlweise in weiß (w) oder schwarz (s)



Höhe	Breite	Tiefe	Bestell-Text	Anschlag	Korpusausführung	EEK	PG 1	PG 2	PG 3
480	942	400	EM-TR 02-S		Comfort N		1136		
480	942	400	EM-TR 02-W		Comfort N		1136		

### Kosmetikwagen

auf Rollen, 4 Ablagefächer, offen, oberes Fach mit Gummimatte



Höhe	Breite	Tiefe	Bestell-Text	Anschlag	Korpusausführung	EEK	PG 1	PG 2	PG 3
950	350	350	EM-KW 01		Comfort N		598		

Neutrale Einzeilmöbel



**Schminktisch**  
Klappe mit Spiegel, diverse Fächer

Höhe	Breite	Tiefe	Bestell-Text	Anschlag	Korpusausführung	EEK	PG 1	PG 2	PG 3
850	700	470	EM-ST 01		Comfort N		998		

# pelipal

KRÄNZE, ABDECKPLATTEN, ABLAGEBORDE,  
PANEELE UND STOLLEN

MADE IN GERMANY

PANEELE UND STOLLEN



## Kränze variabel

**Kranz**  
 Maßvariabel von 300-2500mm  
 mit 1 mm Kante, in 10 mm Stärke

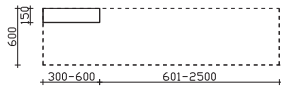

Bei Bestellung Skizze mit Maßangaben erforderlich! Bitte Dekor angeben!  
 Bestellbeispiel: AKV102560H-\_\_\_\_\_(Breite/Tiefe in mm)-\_\_\_\_\_(Dekor)

Höhe	Breite	Tiefe	Bestell-Text	EEK	PG 1	PG 2	PG 3
10	600	600	AKV102560H-____	Grundwert	118	-	
10	600-2500	600		Aufpreis je angefangene 100 mm	10	-	

**Kranz**  
 Maßvariabel von 300-2500mm  
 mit 1 mm Kante, in 18 mm Stärke

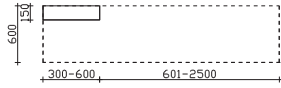

Bei Bestellung Skizze mit Maßangaben erforderlich! Bitte Dekor angeben!  
 Bestellbeispiel: AKV182560H-\_\_\_\_\_(Breite/Tiefe in mm)-\_\_\_\_\_(Dekor)

Höhe	Breite	Tiefe	Bestell-Text	EEK	PG 1	PG 2	PG 3
18	600	600	AKV182560H-____	Grundwert	132	-	
18	600-2500	600		Aufpreis je angefangene 100 mm	12	-	



**Mindestradius**  
 -ARUND = 50 mm  
 -IRUND = 100 mm

Bitte fügen Sie Ihrer Bestellung eine Skizze mit allen Teilabmessungen bei!

Höhe	Breite	Tiefe	Bestell-Text	EEK	PG 1	PG 2	PG 3
			AKVHARUND-____		160		
			AKVHIRUND-____		195		
			AKVHABSCHR-____		100		



Kränze variabel



25  
Weiß Glanz

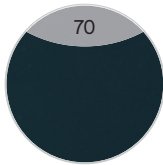

70  
Anthrazit Seidenglanz



401  
Graphit Struktur quer Nachbildung



424  
Mokka Struktur quer



426  
Castello Eiche quer Nachbildung



428  
Sanremo Eiche Terra quer Nachbildung



434  
Pinie Ida quer Nachbildung



438  
Riviera Eiche quer Nachbildung



440  
Eiche Weiß quer Nachbildung



444  
Eiche Ribbeck quer Nachbildung



446  
Maroni quer

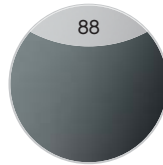

88  
Stahlgrau

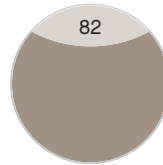

82  
Basalt Grau Nachbildung



432  
Sangallo Grau quer



430  
Sangallo Braun quer



721  
Oxid Hellgrau quer



723  
Oxid Dunkelgrau quer



719  
Oxid Ferro quer

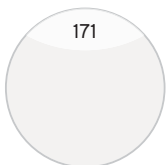

171  
Weiß Matt Touch

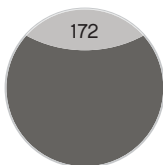

172  
Quarzgrau Hochglanz Touch

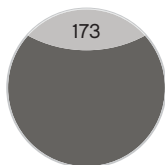

173  
Quarzgrau Matt Touch



1421  
Schiefer NB, nur 18mm Kranz

## Abdeckplatten - Dekor

**Abdeckplatte**  
Korpus Dekor



Bitte Dekor angeben!

Höhe	Breite	Tiefe	Bestell-Text	Anschlag	Korpusausführung	EEK	PG 1	PG 2	PG 3
10	302	330	AOF103033H				85		
10	452	330	AOF104533H				90		
10	602	330	AOF106033H				100		
10	902	330	AOF109033H				105		

**Abdeckplatte**  
Korpus Dekor



Bitte Dekor angeben!

Höhe	Breite	Tiefe	Bestell-Text	Anschlag	Korpusausführung	EEK	PG 1	PG 2	PG 3
10	302	173	AOF103017H				85		
10	452	173	AOF104517H				90		
10	602	173	AOF106017H				100		
10	902	173	AOF109017H				105		

**Abdeckplatte**  
Korpus Dekor



Bitte Dekor angeben!

Höhe	Breite	Tiefe	Bestell-Text	Anschlag	Korpusausführung	EEK	PG 1	PG 2	PG 3
10	302	433	AOF103043H				85		
10	452	433	AOF104543H				90		
10	602	433	AOF106043H				100		
10	902	433	AOF109043H				105		

## Abdeckplatten - Dekor variabel

**Abdeckplatte variabel**  
Maßvariabel von 200-2500mm  
in Korpusdekor, mit 1,0 mm Kante, 10 mm stark

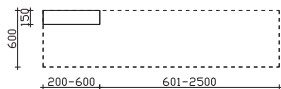

Bitte Breite/Tiefe und Dekor angeben!  
Bestellbeispiel: AOV102560H-\_\_\_\_\_ (Breite/Tiefe in mm)-\_\_\_\_\_ (Dekor)

Höhe	Breite	Tiefe	Bestell-Text	EEK	PG 1	PG 2	PG 3
10	600	600	AOV102560H-_____	Grundwert	100	-	
10	600-2500	600		Aufpreis je angefangene 100 mm	10	-	

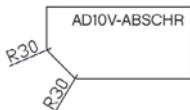
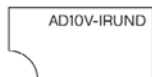

**Abdeckplatte variabel,**  
Aussenrundung  
Innenrundung  
Abschrägung

Bitte Radius angeben!

Höhe	Breite	Tiefe	Bestell-Text	EEK	PG 1	PG 2	PG 3
			C3-AD10V-ARUND		25		
			C3-AD10V-IRUND		25		
			C3-AD10V-ABSCHR		25		

Abdeckplatten - Dekor variabel



25  
Weiß Glanz

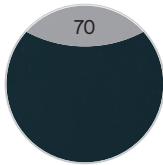

70  
Anthrazit  
Seidenglanz



401  
Graphit Struktur  
quer Nachbildung



424  
Mokka Struktur  
quer



426  
Castello Eiche  
quer Nachbildung



428  
Sanremo  
Eiche Terra quer  
Nachbildung



434  
Pinie Ida quer  
Nachbildung



438  
Riviera Eiche quer  
Nachbildung



440  
Eiche Weiß quer  
Nachbildung



444  
Eiche Ribbeck  
quer Nachbildung



446  
Maroni quer

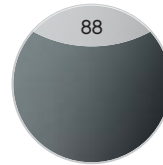

88  
Stahlgrau

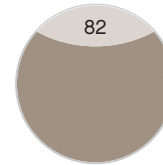

82  
Basalt Grau  
Nachbildung



432  
Sangallo Grau  
quer



430  
Sangallo Braun  
quer



721  
Oxid Hellgrau  
quer



723  
Oxid Dunkelgrau  
quer

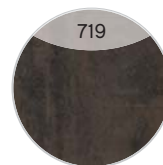

719  
Oxid Ferro quer

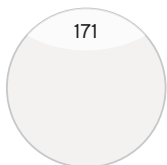

171  
Weiß Matt Touch

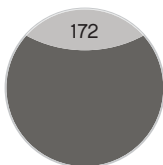

172  
Quarzgrau Hoch-  
glanz Touch

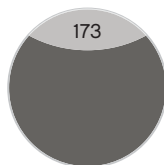

173  
Quarzgrau Matt  
Touch

## Abdeckplatten - Glas

**Abdeckplatte**  
 Glas Optiwhite  
 von unten weiß (G03) oder schwarz (G10) lackiert



Höhe	Breite	Tiefe	Bestell-Text	Anschlag	KorpUSAusführung	EEK	PG 1	PG 2	PG 3
12	302	330	AOF123033G03				245		
12	302	330	AOF123033G10				245		
12	452	330	AOF124533G03				315		
12	452	330	AOF124533G10				315		
12	602	330	AOF126033G03				395		
12	602	330	AOF126033G10				395		
12	902	330	AOF129033G03				555		
12	902	330	AOF129033G10				555		

## Abdeckplatten - Glas variabel

**Abdeckplatte variabel**  
 Maßvariabel von 200-2500mm  
 Glas Optiwhite, von unten weiß (G03) oder schwarz (G10) lackiert

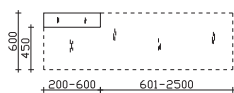

**Bitte Breite und Tiefe angeben!**  
**Bestellbeispiel:** AOV122560G-\_\_\_\_(Breite/Tiefe in mm)-(Farbe)

Höhe	Breite	Tiefe	Bestell-Text	EEK	PG 1	PG 2	PG 3
12	600	600	AOV122560G-____03	Grundwert	450	-	
12	600-2500	600		Aufpreis je angefangene 100 mm	105	-	
12	600	600	AOV122560G-____10	Grundwert	450	-	
12	600-2500	600		Aufpreis je angefangene 100 mm	105	-	

## Abdeckplatten - Krion

**Abdeckplatte**

Krion, Wahlweise in: Weiß Matt (02), Grau Natur (06) oder Sand Natur (07)



Bitte Farbe angeben!

Höhe	Breite	Tiefe	Bestell-Text	Anschlag	Korpusausführung	EEK	PG 1	PG 2	PG 3
9	302	330	AOF093033K02				445		
12	302	330	AOF123033K06				498		
12	302	330	AOF123033K07				498		

**Abdeckplatte**

Krion, Wahlweise in: Weiß Matt (02), Grau Natur (06) oder Sand Natur (07)



Bitte Farbe angeben!

Höhe	Breite	Tiefe	Bestell-Text	Anschlag	Korpusausführung	EEK	PG 1	PG 2	PG 3
9	452	330	AOF094533K02				535		
12	452	330	AOF124533K06				674		
12	452	330	AOF124533K07				674		

**Abdeckplatte**

Krion, Wahlweise in: Weiß Matt (02), Grau Natur (06) oder Sand Natur (07)



Bitte Farbe angeben!

Höhe	Breite	Tiefe	Bestell-Text	Anschlag	Korpusausführung	EEK	PG 1	PG 2	PG 3
9	602	330	AOF096033K02				610		
12	602	330	AOF126033K06				758		
12	602	330	AOF126033K07				758		

**Abdeckplatte**

Krion, Wahlweise in: Weiß Matt (02), Grau Natur (06) oder Sand Natur (07)



Bitte Farbe angeben!

Höhe	Breite	Tiefe	Bestell-Text	Anschlag	Korpusausführung	EEK	PG 1	PG 2	PG 3
9	902	330	AOF099033K02				658		
12	902	330	AOF129033K06				882	-	
12	902	330	AOF129033K07				882	-	

## Abdeckplatten Krion - variabel

**Abdeckplatte variabel**

Maßvariabel von 200-2500mm

Krion, Wahlweise in: Weiß Matt (02), Grau Natur (06) oder Sand Natur (07)

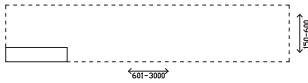

Bitte Breite und Tiefe angeben! Bitte Farbe angeben!

Bestellbeispiel: AOV093060K-\_\_\_\_\_(Breite/Tiefe in mm)-(Farbe)

Höhe	Breite	Tiefe	Bestell-Text	EEK	PG 1	PG 2	PG 3
9	600	600	AOV093060K-____-02	Grundwert	1620	-	
9	600-3000	600		Aufpreis je angefangene 100 mm	158	-	
12	600	600	AOV123060K-____-06	Grundwert	1948	-	
12	600-3000	600		Aufpreis je angefangene 100 mm	192	-	
12	600	600	AOV123060K-____-07	Grundwert	1948	-	
12	600-3000	600		Aufpreis je angefangene 100 mm	192	-	

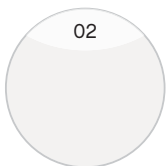

Weiß Matt

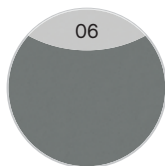

Grau Natur

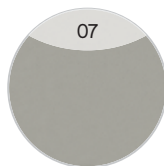

Sand Natur

## Ablageborde

**Ablageboard**  
mit 1 mm Kante  
mit verdeckter Befestigung



**Bitte Dekor angeben!**

Höhe	Breite	Tiefe	Bestell-Text	Anschlag	Korpusausführung	EEK	PG 1	PG 2	PG 3
18	300	140	AFF183014H				135		
18	300	170	AFF183017H				135		

**Ablageboard**  
mit 1 mm Kante  
mit verdeckter Befestigung



**Bitte Dekor angeben!**

Höhe	Breite	Tiefe	Bestell-Text	Anschlag	Korpusausführung	EEK	PG 1	PG 2	PG 3
18	450	140	AFF184514H				140		
18	450	170	AFF184517H				140		

**Ablageboard**  
mit 1 mm Kante  
mit verdeckter Befestigung



**Bitte Dekor angeben!**

Höhe	Breite	Tiefe	Bestell-Text	Anschlag	Korpusausführung	EEK	PG 1	PG 2	PG 3
18	600	140	AFF186014H				145		
18	600	170	AFF186017H				145		

**Ablageboard**  
mit 1 mm Kante  
mit verdeckter Befestigung



**Bitte Dekor angeben!**

Höhe	Breite	Tiefe	Bestell-Text	Anschlag	Korpusausführung	EEK	PG 1	PG 2	PG 3
18	900	140	AFF189014H				170		
18	900	170	AFF189017H				170		

## Ablageborde - variabel

**Ablagebord variabel**  
Maßvariabel von 300-2000mm  
mit 1 mm Kante, mit verdeckter Befestigung

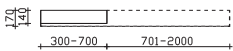

**Bitte Breite angeben! Bitte Dekor angeben!**  
**Bestellbeispiel:** AFV182017H-\_\_\_\_(Breite in mm)-\_\_\_\_(Dekor)

Höhe	Breite	Tiefe	Bestell-Text	EEK	PG 1	PG 2	PG 3
17	700	170	AFV182017H-____		<b>Grundwert</b>	<b>150</b>	-
17	700-2000	170			<b>Aufpreis je angefangene 100 mm</b>	<b>10</b>	-

Ablageborde - variabel



25  
Weiß Glanz

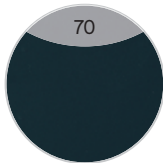

70  
Anthrazit Seidenglanz



401  
Graphit Struktur quer Nachbildung



424  
Mokka Struktur quer



426  
Castello Eiche quer Nachbildung



428  
Sanremo Eiche Terra quer Nachbildung



434  
Pinie Ida quer Nachbildung



438  
Riviera Eiche quer Nachbildung



440  
Eiche Weiß quer Nachbildung



444  
Eiche Ribbeck quer Nachbildung



446  
Maroni quer

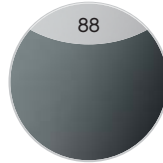

88  
Stahlgrau

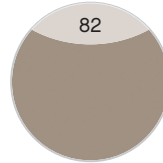

82  
Basalt Grau Nachbildung



432  
Sangallo Grau quer



430  
Sangallo Braun quer



721  
Oxid Hellgrau quer



723  
Oxid Dunkelgrau quer



719  
Oxid Ferro quer

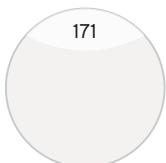

171  
Weiß Matt Touch

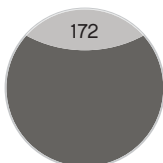

172  
Quarzgrau Hochglanz Touch

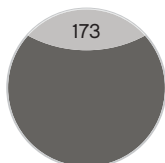

173  
Quarzgrau Matt Touch



1421  
Schiefer Nachbildung

## Stollen

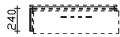

**Stollen**  
 im Korpusdekor  
 zum Aufdoppeln bei einladigen Unterschränken, Set mit 2 Stück  
 Schranktiefe:420 mm - Stollentiefe: 423 mm  
 Schranktiefe:490 mm - Stollentiefe: 493 mm

**Bitte den Waschtischüberstand beachten!**  
**Bitte Dekor angeben!**

Höhe	Breite	Tiefe	Bestell-Text	Anschlag	KorpUSAusführung	EEK	PG 1	PG 2	PG 3
242	10	423	ABF102442H				160		
242	10	493	ABF102449H				160		

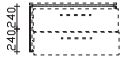

**Stollen**  
 im Korpusdekor  
 zum Aufdoppeln bei zweiladigen Unterschränken, Set mit 2 Stück  
 Schranktiefe:420 mm - Stollentiefe: 423 mm  
 Schranktiefe:490 mm - Stollentiefe: 493 mm

**Bitte den Waschtischüberstand beachten!**  
**Bitte Dekor angeben!**

Höhe	Breite	Tiefe	Bestell-Text	Anschlag	KorpUSAusführung	EEK	PG 1	PG 2	PG 3
482	10	423	ABF104842H				195		
482	10	493	ABF104849H				195		



**Stollen**  
 im Korpusdekor  
 zum Aufdoppeln bei geraden Spiegelschränken mit Drehtür, Set mit 2 Stück  
 Schranktiefe:145 mm - Stollentiefe: 145 mm  
 Schranktiefe:170 mm - Stollentiefe: 170 mm

**Bitte den Waschtischüberstand beachten!**  
**Bitte Dekor angeben!**

Höhe	Breite	Tiefe	Bestell-Text	Anschlag	KorpUSAusführung	EEK	PG 1	PG 2	PG 3
700	10	145	ABF107014H				160		
700	10	170	ABF107017H				160		

## Stollen - variabel



**Stollen, variabel**  
 im Korpusdekor  
 zum Aufdoppeln  
 1 Stück

**Bitte den Waschtischüberstand beachten!**  
**Bitte Höhe und Tiefe angeben! Bitte Dekor angeben!**  
**Bestellbeispiel: AEV101360H-\_\_\_\_(Höhe/Tiefe in mm)\_\_\_\_-(Dekor)**

Höhe	Breite	Tiefe	Bestell-Text	Anschlag	KorpUSAusführung	EEK	PG 1	PG 2	PG 3
200-700	10	100-600	AEV107060H-____				138		
700-960	10	100-600	AEV109660H-____				154		
960-1360	10	100-600	AEV101360H-____				180		
1360-1840	10	100-600	AEV101860H-____				210		



Stollen - variabel



25  
Weiß Glanz

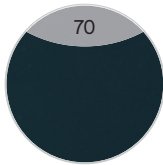

70  
Anthrazit  
Seidenglanz



401  
Graphit Struktur  
quer Nachbildung



424  
Mokka Struktur  
quer



426  
Castello Eiche  
quer Nachbildung



428  
Sanremo  
Eiche Terra quer  
Nachbildung



434  
Pinie Ida quer  
Nachbildung



438  
Riviera Eiche quer  
Nachbildung



440  
Eiche Weiß quer  
Nachbildung



444  
Eiche Ribbeck  
quer Nachbildung



446  
Maroni quer

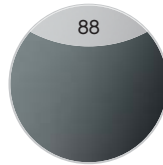

88  
Stahlgrau

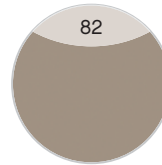

82  
Basalt Grau  
Nachbildung



432  
Sangallo Grau  
quer



430  
Sangallo Braun  
quer



721  
Oxid Hellgrau  
quer



723  
Oxid Dunkelgrau  
quer



719  
Oxid Ferro quer

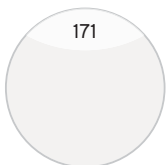

171  
Weiß Matt Touch

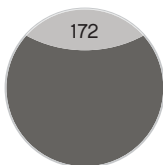

172  
Quarzgrau Hoch-  
glanz Touch

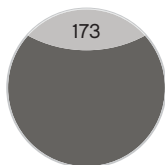

173  
Quarzgrau Matt  
Touch

## Spiegelpaneele

**Spiegelpaneel**  
1 Ablageboden  
2 Steckdosen mit Abdeckung



Höhe	Breite	Tiefe	Bestell-Text	Anschlag	Korpuserausführung	EEK	PG 1	PG 2	PG 3
700	150	175	SOSPPA11517				405		
700	150	145	SOSPPA11514				405		

**Spiegelpaneel**  
1 Ablageboden  
2 Steckdosen mit Abdeckung



Höhe	Breite	Tiefe	Bestell-Text	Anschlag	Korpuserausführung	EEK	PG 1	PG 2	PG 3
700	225	145	SOSPPA12214				420		
700	225	175	SOSPPA12217				420		

**Spiegelpaneel**  
1 Ablageboden  
2 Steckdosen mit Abdeckung



Höhe	Breite	Tiefe	Bestell-Text	Anschlag	Korpuserausführung	EEK	PG 1	PG 2	PG 3
700	300	145	SOSPPA13014				445		
700	300	175	SOSPPA13017				445		

**Spiegelpaneel**  
1 Ablageboden  
ohne Steckdose



Höhe	Breite	Tiefe	Bestell-Text	Anschlag	Korpuserausführung	EEK	PG 1	PG 2	PG 3
700	150	145	SOSPPA21514				288		
700	150	175	SOSPPA21517				288		

**Spiegelpaneel**  
1 Ablageboden  
ohne Steckdose



Höhe	Breite	Tiefe	Bestell-Text	Anschlag	Korpuserausführung	EEK	PG 1	PG 2	PG 3
700	225	145	SOSPPA22214				308		
700	225	175	SOSPPA22217				308		

**Spiegelpaneel**  
1 Ablageboden  
ohne Steckdose



Höhe	Breite	Tiefe	Bestell-Text	Anschlag	Korpuserausführung	EEK	PG 1	PG 2	PG 3
700	300	145	SOSPPA23014				328		
700	300	175	SOSPPA23017				328		

## Funktionspaneele



**Funktionspaneel**  
zur Montage unter Spiegelschrank  
Breitenvariabel  
inkl. Aluprofil zur Aufnahme von Accessoires  
mit 1 Steckdose

**Bitte Breite angeben!**  
**Accessoires siehe Zubehör**

Höhe	Breite	Tiefe	Bestell-Text	Anschlag	Korpusausführung	EEK	PG 1	PG 2	PG 3
250	400-800	40	<b>SOFUPAV1-</b> _____				<b>548</b>		

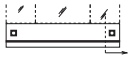

**Funktionspaneel**  
zur Montage unter Spiegelschrank  
Breitenvariabel  
inkl. Aluprofil zur Aufnahme von Accessoires  
mit 2 Steckdosen

**Bitte Breite angeben!**  
**Accessoires siehe Zubehör**

Höhe	Breite	Tiefe	Bestell-Text	Anschlag	Korpusausführung	EEK	PG 1	PG 2	PG 3
250	800-1200	40	<b>SOFUPAV1-</b> _____				<b>728</b>		

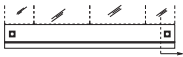

**Funktionspaneel**  
zur Montage unter Spiegelschrank  
Breitenvariabel  
inkl. Aluprofil zur Aufnahme von Accessoires  
mit 2 Steckdosen

**Bitte Breite angeben!**  
**Accessoires siehe Zubehör**

Höhe	Breite	Tiefe	Bestell-Text	Anschlag	Korpusausführung	EEK	PG 1	PG 2	PG 3
250	1200-1800	40	<b>SOFUPAV1-</b> _____				<b>798</b>		



**Funktionspaneel**  
zur Montage unter Spiegelschrank  
Breitenvariabel  
inkl. Aluprofil zur Aufnahme von Accessoires

**Bitte Breite angeben!**  
**Accessoires siehe Zubehör**

Höhe	Breite	Tiefe	Bestell-Text	Anschlag	Korpusausführung	EEK	PG 1	PG 2	PG 3
250	400-800	40	<b>SOFUPAV2-</b> _____				<b>378</b>		
250	800-1200	40	<b>SOFUPAV2-</b> _____				<b>438</b>		
250	1200-1800	40	<b>SOFUPAV2-</b> _____				<b>508</b>		

## Unterschranke Sonderlösungen



### Waschmaschinenumbau

tiefenvariabel  
zur Selbstmontage  
ohne Front

**Bitte Tiefe angeben!**

Höhe	Breite	Tiefe	Bestell-Text	Anschlag	Korpuserausführung	EEK	PG 1	PG 2	PG 3
885	665	490-690	SOWAUB1-_____		Comfort E		510	510	



### Waschmaschinenumbau

tiefenvariabel  
zur Selbstmontage  
2 Drehtüren

**Bitte Tiefe angeben!**

Höhe	Breite	Tiefe	Bestell-Text	Anschlag	Korpuserausführung	EEK	PG 1	PG 2	PG 3
885	704	490-690	SOWAUB2-_____		Comfort E		810	970	



### Anbauschrank mit Wäscheauszug

tiefenvariabel  
passend zum Waschmaschinenumbau  
1 Auszug inkl. Wäschesack

**Bitte Tiefe angeben!**

Höhe	Breite	Tiefe	Bestell-Text	Anschlag	Korpuserausführung	EEK	PG 1	PG 2	PG 3
885	450	490-690	SOWAUS1-_____		Comfort E		982	1098	



### Anbauschrank

tiefenvariabel  
passend zum Waschmaschinenumbau  
1 Drehtür  
2 Einlegeböden in Korpusmaterial

**Bitte Tiefe angeben!**

Höhe	Breite	Tiefe	Bestell-Text	Anschlag	Korpuserausführung	EEK	PG 1	PG 2	PG 3
885	450	490-690	SOWAAB1-_____		Comfort E		675	790	



### Waschmaschinenpodest

1 Tabelarauszug  
inkl. 2 Montagewinkeln

**Das Podest muss fest montiert werden.**

**Die Waschmaschine/der Trockner muss ebenfalls auf dem Podest fixiert werden!**

**Achtung: nur mit Fronten der PG1 möglich!**

**Bitte Tiefe angeben!**

Höhe	Breite	Tiefe	Bestell-Text	Anschlag	Korpuserausführung	EEK	PG 1	PG 2	PG 3
425	682	600-700	SOWAPO1-_____		Comfort E		1080	-	



### Waschmaschinenpodest

1 Tabelarauszug  
1 Auszug  
inkl. 2 Montagewinkeln

**Das Podest muss fest montiert werden.**

**Die Waschmaschine/der Trockner muss ebenfalls auf dem Podest fixiert werden!**

**Achtung: nur mit Fronten der PG1 möglich!**

**Bitte Tiefe angeben!**

Höhe	Breite	Tiefe	Bestell-Text	Anschlag	Korpuserausführung	EEK	PG 1	PG 2	PG 3
425	682	600-700	SOWAPA1-_____		Comfort E		1490	-	



### Waschmaschinenpodest

2 Tabelarauszüge  
inkl. 4 Montagewinkeln

**Das Podest muss fest montiert werden.**

**Die Waschmaschine/der Trockner muss ebenfalls auf dem Podest fixiert werden!**

**Achtung: nur mit Fronten der PG1 möglich!**

**Bitte Tiefe angeben!**

Höhe	Breite	Tiefe	Bestell-Text	Anschlag	Korpuserausführung	EEK	PG 1	PG 2	PG 3
425	1322	600-700	SOWAPO2-_____		Comfort E		1948	-	

## Unterschränke Sonderlösungen

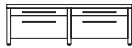

**Waschmaschinenpodest**  
2 Tabellarauszüge  
2 Auszüge  
inkl. 4 Montagewinkeln

**Das Podest muss fest montiert werden.  
Die Waschmaschine/der Trockner muss ebenfalls auf dem Podest fixiert werden!  
Achtung: nur mit Fronten der PG1 möglich!  
Bitte Tiefe angeben!**

Höhe	Breite	Tiefe	Bestell-Text	Anschlag	KorpUSAusführung	EEK	PG 1	PG 2	PG 3
425	1322	600-700	SOWAPA2-_____		Comfort E		2552	-	

**Unterschränk**  
mit Mülleimer im Auszug



Höhe	Breite	Tiefe	Bestell-Text	Anschlag	KorpUSAusführung	EEK	PG 1	PG 2	PG 3
482	300	490	SOUSME1		Comfort E		765	800	

**Unterschränk**  
1 Wäschekippe



Höhe	Breite	Tiefe	Bestell-Text	Anschlag	KorpUSAusführung	EEK	PG 1	PG 2	PG 3
482	300	490	SOUSWK1		Comfort E		438	476	

**Unterschränk**  
1 Wäschekippe



Höhe	Breite	Tiefe	Bestell-Text	Anschlag	KorpUSAusführung	EEK	PG 1	PG 2	PG 3
482	450	490	SOUSWK2		Comfort E		482	546	

**Unterschränk**  
tiefenvariabel  
1 Wäschekippe



**Bitte Tiefe angeben!**

Höhe	Breite	Tiefe	Bestell-Text	Anschlag	KorpUSAusführung	EEK	PG 1	PG 2	PG 3
482	300	390-590	SOUSWKV1-_____		Comfort E		454	492	

**Unterschränk**  
tiefenvariabel  
1 Wäschekippe



**Bitte Tiefe angeben!**

Höhe	Breite	Tiefe	Bestell-Text	Anschlag	KorpUSAusführung	EEK	PG 1	PG 2	PG 3
482	450	390-590	SOUSWKV2-_____		Comfort E		498	562	

**Sitzkissen**

Wahlweise in schwarz(s) oder weis(W), inkl. 2 Trägerkonsolen zur Montage im Unterschränk und Befestigungsmaterial für das Sitzkissen auf dem Unterschränk, passend zur Montage auf Unterschränken: W06244960, W06244975, W06244990, W06244260, W06244275, W06244290



**Zwischen Unterschränk und Sitzkissen muss eine 10mm Abdeckplatte oder eine Waschtischplatte in 18/40mm Stärke eingesetzt werden.  
Maximale Belastung 110kg bei Montage mit geeignetem Befestigungsmaterial (nicht im Lieferumfang) für die Wandbeschaffenheit.**

Höhe	Breite	Tiefe	Bestell-Text	Anschlag	KorpUSAusführung	EEK	PG 1	PG 2	PG 3
554	328	20	SOSIK1E				480	480	



# pelipal

MADE IN GERMANY

ZUBEHÖR

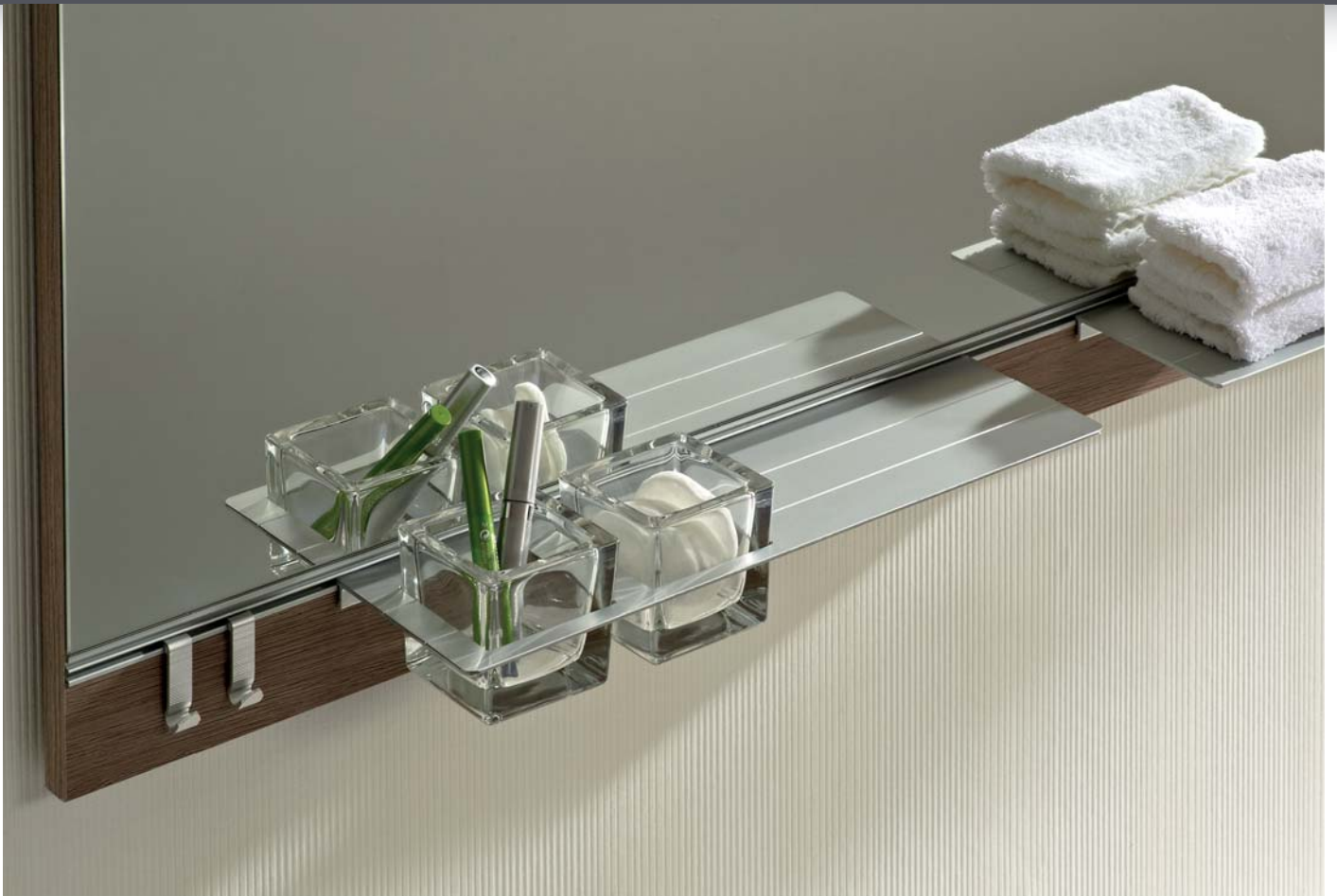

## Neutrale Leuchten



**Schalter-/Steckdosenmodul**  
zur Schaltung von neutralen Aufsatzleuchten

Höhe	Breite	Tiefe	Bestell-Text	Anschlag	Korpuserausführung	EEK	PG 1	PG 2	PG 3
62	140	45	MOD14-1				110		

**Aufsatzleuchte**  
Chrom Glanz, 12V LED, LM LED, 6W, 414LM, 5800-6300K, inkl. LED-Trafo



Höhe	Breite	Tiefe	Bestell-Text	Anschlag	Korpuserausführung	EEK	PG 1	PG 2	PG 3
37	600	124	LS-N			A+ (1)	498		

**Aufsatzleuchte**  
Chrom Glanz, 12V LED, LM LED, 8,4W, 630LM, 5800-6300K, inkl. LED-Trafo



Höhe	Breite	Tiefe	Bestell-Text	Anschlag	Korpuserausführung	EEK	PG 1	PG 2	PG 3
37	900	124	LS-O			A+ (1)	568		

**Aufsatzleuchte**  
Chrom Glanz, 12V LED, LM LED, 12W, 987LM, 5800-6300K, inkl. LED-Trafo



Höhe	Breite	Tiefe	Bestell-Text	Anschlag	Korpuserausführung	EEK	PG 1	PG 2	PG 3
37	1200	124	LS-P			A+ (1)	618		

**Aufsatzleuchte**  
Chrom Glanz, 12V LED, LM LED, 6W, 450LM, 6500K, inkl. LED-Trafo



Höhe	Breite	Tiefe	Bestell-Text	Anschlag	Korpuserausführung	EEK	PG 1	PG 2	PG 3
35	400	110	LS-AB-400F			A++-A (1)	468		

**Aufsatzleuchte**  
Chrom Glanz, 12V LED, LM LED, 9W, 700LM, 6500K, inkl. LED-Trafo



Höhe	Breite	Tiefe	Bestell-Text	Anschlag	Korpuserausführung	EEK	PG 1	PG 2	PG 3
35	600	110	LS-AB-600F			A++-A (1)	498		



## Neutrale Leuchten



**Aufsatzleuchte**

Chrom Glanz, 12V LED, LM LED, 4,5W, 255LM, 6000K, inkl. LED-Trafo

Höhe	Breite	Tiefe	Bestell-Text	Anschlag	Korpusausführung	EEK	PG 1	PG 2	PG 3
55	400	90	LS-AF-400F			A++-A (1)	248		



**Aufsatzleuchte**

Chrom Glanz, 12V LED, LM LED, 7W, 375LM, 6000K, inkl. LED-Trafo

Höhe	Breite	Tiefe	Bestell-Text	Anschlag	Korpusausführung	EEK	PG 1	PG 2	PG 3
55	600	90	LS-AF-600F			A++-A (1)	264		



**Aufsatzleuchte**

Chrom Glanz, 12V LED, LM LED, 10W, 560LM, 6000K, inkl. LED-Trafo

Höhe	Breite	Tiefe	Bestell-Text	Anschlag	Korpusausführung	EEK	PG 1	PG 2	PG 3
55	900	90	LS-AF-900F			A++-A (1)	298		



**Aufsatzleuchte**

Chrom Glanz, 12V LED, LM LED, 4,5W, 255LM, 6000K, inkl. LED-Trafo

Höhe	Breite	Tiefe	Bestell-Text	Anschlag	Korpusausführung	EEK	PG 1	PG 2	PG 3
45	400	100	LS-AG-400F			A++-A (1)	298		



**Aufsatzleuchte**

Chrom Glanz, 12V LED, LM LED, 4,5W, 255LM, 6000K, inkl. LED-Trafo

Höhe	Breite	Tiefe	Bestell-Text	Anschlag	Korpusausführung	EEK	PG 1	PG 2	PG 3
70	400	100	LS-AG-400H			A++-A (1)	220		



**Aufsatzleuchte**

Chrom Glanz, 12V LED, LM LED, 7W, 375LM, 6000K, inkl. LED-Trafo

Höhe	Breite	Tiefe	Bestell-Text	Anschlag	Korpusausführung	EEK	PG 1	PG 2	PG 3
45	600	100	LS-AG-600F			A++-A (1)	320		

## Neutrale Leuchten

### Aufsatzleuchte

Chrom Glanz, 12V LED, LM LED, 7W, 375LM, 6000K, inkl. LED-Trafo



Höhe	Breite	Tiefe	Bestell-Text	Anschlag	Korpuserausführung	EEK	PG 1	PG 2	PG 3
70	600	100	LS-AG-600H			A++-A (1)	240		

### Aufsatzleuchte

Chrom Glanz, 12V LED, LM LED, 10W, 560LM, 6000K, inkl. LED-Trafo



Höhe	Breite	Tiefe	Bestell-Text	Anschlag	Korpuserausführung	EEK	PG 1	PG 2	PG 3
45	900	100	LS-AG-900F			A++-A (1)	360		

### Aufsatzleuchte

schwenkbar, Chrom Glanz, 12V LED, LM LED, 14,4W, 1160LM, 5000K, inkl. LED-Trafo



Höhe	Breite	Tiefe	Bestell-Text	Anschlag	Korpuserausführung	EEK	PG 1	PG 2	PG 3
48	600	178	LS-AH-600F			A+ (1)	558		

### Aufsatzleuchte

Chrom Glanz, 12V LED, LM LED, 9W, 748LM, 5700K, inkl. LED-Trafo



Höhe	Breite	Tiefe	Bestell-Text	Anschlag	Korpuserausführung	EEK	PG 1	PG 2	PG 3
57	500	139	LS-AI-500F			A++-A (1)	465		

### Aufsatzleuchte

Chrom Glanz, 12V LED, LM LED, 3W, 200LM, 6500K, inkl. LED-Trafo



Höhe	Breite	Tiefe	Bestell-Text	Anschlag	Korpuserausführung	EEK	PG 1	PG 2	PG 3
30	400	80	LS-AM-400F			A++-A (1)	240		

### Aufsatzleuchte

Chrom Glanz, 12V LED, 260LM LED, 4,8W, 260LM, 6500K, inkl. LED-Trafo



Höhe	Breite	Tiefe	Bestell-Text	Anschlag	Korpuserausführung	EEK	PG 1	PG 2	PG 3
30	600	80	LS-AM-600F			A++-A (1)	260		

## Neutrale Leuchten

### Aufsatzleuchte

Chrom Glanz, 12V LED, 360LM LED, 6,8W, 360LM, 6500K, inkl. LED-Trafo



Höhe	Breite	Tiefe	Bestell-Text	Anschlag	Korpusausführung	EEK	PG 1	PG 2	PG 3
30	900	80	LS-AM-900F			A++-A (1)	340		

### Aufsatzleuchte

Chrom Glanz, 12V LED, LM LED, 9W, 556LM, 6500K, inkl. LED-Trafo



Höhe	Breite	Tiefe	Bestell-Text	Anschlag	Korpusausführung	EEK	PG 1	PG 2	PG 3
30	1100	80	LS-AM-1100F			A++-A (1)	470		

### Aufsatzleuchte

Chrom Glanz, 12V LED, LM LED, 6W, 565LM, 6500K, inkl. LED-Trafo



Höhe	Breite	Tiefe	Bestell-Text	Anschlag	Korpusausführung	EEK	PG 1	PG 2	PG 3
25	350	106	LS-AN-350F			A+ (1)	240		

### Aufsatzleuchte

Chrom Glanz, 12V LED, LM LED, 11W, 1050LM, 6500K, inkl. LED-Trafo



Höhe	Breite	Tiefe	Bestell-Text	Anschlag	Korpusausführung	EEK	PG 1	PG 2	PG 3
25	600	106	LS-AN-600F			A+ (1)	315		

### Aufsatzleuchte

Chrom Glanz, 12V LED, LM LED, 15W, 1500LM, 6500K, inkl. LED-Trafo



Höhe	Breite	Tiefe	Bestell-Text	Anschlag	Korpusausführung	EEK	PG 1	PG 2	PG 3
25	900	106	LS-AN-900F			A+ (1)	385		

### Aufsatzleuchte

Silber gebürstet, 12V LED, LM LED, 8W, 325LM, 6000K, inkl. LED-Trafo



Höhe	Breite	Tiefe	Bestell-Text	Anschlag	Korpusausführung	EEK	PG 1	PG 2	PG 3
45	600	100	LS-AQ-600F			A++-A (1)	250		

## Neutrale Leuchten

### Aufsatzleuchte

Silber gebürstet, 12V LED, LM LED, 8W, 325LM, 6000K, inkl. LED-Trafo



Höhe	Breite	Tiefe	Bestell-Text	Anschlag	Korpuserausführung	EEK	PG 1	PG 2	PG 3
70	600	100	LS-AQ-600H			A++-A (1)	260		

### Aufsatzleuchte

Silber gebürstet, 12V LED, LM LED, 13W, 485LM, 6000K, inkl. LED-Trafo



Höhe	Breite	Tiefe	Bestell-Text	Anschlag	Korpuserausführung	EEK	PG 1	PG 2	PG 3
45	900	100	LS-AQ-900F			A++-A (1)	295		

### Aufsatzleuchte

Anthrazit gebürstet, 12V LED, LM LED, 8W, 300LM, 6500K, inkl. LED-Trafo



Höhe	Breite	Tiefe	Bestell-Text	Anschlag	Korpuserausführung	EEK	PG 1	PG 2	PG 3
35	400	112	LS-AS-400F			A (1)	340		

### Aufsatzleuchte

Anthrazit gebürstet, 12V LED, LM LED, 10,5W, 380LM, 6500K, inkl. LED-Trafo



Höhe	Breite	Tiefe	Bestell-Text	Anschlag	Korpuserausführung	EEK	PG 1	PG 2	PG 3
35	600	112	LS-AS-600F			A (1)	415		

### Aufsatzleuchte

Anthrazit gebürstet, 12V LED, LM LED, 13W, 450LM, 6500K, inkl. LED-Trafo



Höhe	Breite	Tiefe	Bestell-Text	Anschlag	Korpuserausführung	EEK	PG 1	PG 2	PG 3
35	900	112	LS-AS-900F			A (1)	515		

### Aufsatzleuchte

Chrom Glanz, 12V LED, LM LED, 6,8W, 627LM, 6400K, inkl. LED-Trafo



Neu

Höhe	Breite	Tiefe	Bestell-Text	Anschlag	Korpuserausführung	EEK	PG 1	PG 2	PG 3
15	516	105	ZALATF51			A+ (1)	305		

## Neutrale Leuchten

### Aufsatzleuchte

Chrom Glanz, 12V LED, LM LED, 11,2W, 1023LM, 6400K, inkl. LED-Trafo

Neu



Höhe	Breite	Tiefe	Bestell-Text	Anschlag	Korpusausführung	EEK	PG 1	PG 2	PG 3
15	816	105	ZALATF81			A+ (1)	346		

### Aufsatzleuchte

Aluminium matt, 12V LED, LM LED, 5,8W, 504LM, 6400K, inkl. LED-Trafo

Neu



Höhe	Breite	Tiefe	Bestell-Text	Anschlag	Korpusausführung	EEK	PG 1	PG 2	PG 3
26	400	122	ZALAU40			A+ (1)	305		

### Aufsatzleuchte

Aluminium matt, 12V LED, LM LED, 8,7W, 756LM, 6400K, inkl. LED-Trafo

Neu



Höhe	Breite	Tiefe	Bestell-Text	Anschlag	Korpusausführung	EEK	PG 1	PG 2	PG 3
26	600	122	ZALAU60			A+ (1)	332		

### Aufsatzleuchte

Aluminium matt, 12V LED, LM LED, 13W, 1134LM, 6400K, inkl. LED-Trafo

Neu



Höhe	Breite	Tiefe	Bestell-Text	Anschlag	Korpusausführung	EEK	PG 1	PG 2	PG 3
26	900	122	ZALAU90			A+ (1)	366		

### Aufsatzleuchte

Chrom Glanz, 12V LED, LM LED, 13W, 1050LM, 6500K, inkl. LED-Trafo

Neu



Höhe	Breite	Tiefe	Bestell-Text	Anschlag	Korpusausführung	EEK	PG 1	PG 2	PG 3
15	600	111	ZALAV60			A+ (1)	405		

### Aufsatzleuchte

Chrom Glanz, 12V LED, LM LED, 18W, 1450LM, 6500K, inkl. LED-Trafo

Neu



Höhe	Breite	Tiefe	Bestell-Text	Anschlag	Korpusausführung	EEK	PG 1	PG 2	PG 3
15	900	111	ZALAV90			A+ (1)	505		

## Aufsatzleuchten optional für Spiegelschränke und Flächenspiegel (Leuchten nicht separat bestellbar)



### Aufsatzleuchte

Chrom Glanz  
12V LED, LM LED, 6W, 414LM, 5800-6300K  
für: Spiegelschrank inkl. Schalter/Steckdose  
oder Flächenspiegel inkl. Schalter/LED Trafo

Höhe	Breite	Tiefe	Bestell-Text	Anschlag	KorpUSAusführung	EEK	PG 1	PG 2	PG 3
37	600	124	EB-LS-N			A+(1)	498		



### Aufsatzleuchte

Chrom Glanz  
12V LED, LM LED, 9W, 630LM, 5800-6300K  
für: Spiegelschrank inkl. Schalter/Steckdose  
oder Flächenspiegel inkl. Schalter/LED Trafo

Höhe	Breite	Tiefe	Bestell-Text	Anschlag	KorpUSAusführung	EEK	PG 1	PG 2	PG 3
37	900	124	EB-LS-O			A+ (1)	568		



### Aufsatzleuchte

Chrom Glanz  
12V LED, LM LED, 12W, 987LM, 5800-6300K  
für: Spiegelschrank inkl. Schalter/Steckdose  
oder Flächenspiegel inkl. Schalter/LED Trafo

Höhe	Breite	Tiefe	Bestell-Text	Anschlag	KorpUSAusführung	EEK	PG 1	PG 2	PG 3
37	1200	124	EB-LS-P			A+ (1)	618		



### Aufsatzleuchte

Chrom Glanz  
12V LED, LM LED, 6W, 450LM, 6500K  
für: Spiegelschrank inkl. Schalter/Steckdose  
oder Flächenspiegel inkl. Schalter/LED Trafo

Höhe	Breite	Tiefe	Bestell-Text	Anschlag	KorpUSAusführung	EEK	PG 1	PG 2	PG 3
35	400	110	EB-LS-AB-400F			A++-A (1)	468		



### Aufsatzleuchte

Chrom Glanz  
12V LED, LM LED, 9W, 700LM, 6500K  
für: Spiegelschrank inkl. Schalter/Steckdose  
oder Flächenspiegel inkl. Schalter/LED Trafo

Höhe	Breite	Tiefe	Bestell-Text	Anschlag	KorpUSAusführung	EEK	PG 1	PG 2	PG 3
35	600	110	EB-LS-AB-600F			A++-A (1)	498		

## Aufsatzleuchten optional für Spiegelschränke und Flächenspiegel (Leuchten nicht separat bestellbar)



**Aufsatzleuchte**  
 Chrom Glanz  
 12V LED, LM LED, 4,5W, 255LM, 6000K  
 für: Spiegelschrank inkl. Schalter/Steckdose  
 oder Flächenspiegel inkl. Schalter/LED Trafo

Höhe	Breite	Tiefe	Bestell-Text	Anschlag	Korpusausführung	EEK	PG 1	PG 2	PG 3
55	400	90	EB-LS-AF-400F			A++-A (1)	248		



**Aufsatzleuchte**  
 Chrom Glanz  
 12V LED, LM LED, 7W, 375LM, 6000K  
 für: Spiegelschrank inkl. Schalter/Steckdose  
 oder Flächenspiegel inkl. Schalter/LED Trafo

Höhe	Breite	Tiefe	Bestell-Text	Anschlag	Korpusausführung	EEK	PG 1	PG 2	PG 3
55	600	90	EB-LS-AF-600F			A++-A (1)	264		



**Aufsatzleuchte**  
 Chrom Glanz  
 12V LED, LM LED, 10W, 560LM, 6000K  
 für: Spiegelschrank inkl. Schalter/Steckdose  
 oder Flächenspiegel inkl. Schalter/LED Trafo

Höhe	Breite	Tiefe	Bestell-Text	Anschlag	Korpusausführung	EEK	PG 1	PG 2	PG 3
55	900	90	EB-LS-AF-900F			A++-A (1)	298		



**Aufsatzleuchte**  
 Chrom Glanz  
 12V LED, LM LED, 4,5W, 255LM, 6000K  
 für: Spiegelschrank inkl. Schalter/Steckdose  
 oder Flächenspiegel inkl. Schalter/LED Trafo

Höhe	Breite	Tiefe	Bestell-Text	Anschlag	Korpusausführung	EEK	PG 1	PG 2	PG 3
45	400	100	EB-LS-AG-400F			A++-A (1)	298		



**Aufsatzleuchte**  
 Chrom Glanz  
 12V LED, LM LED, 4,5W, 255LM, 6000K  
 für: Spiegelschrank inkl. Schalter/Steckdose  
 oder Flächenspiegel inkl. Schalter/LED Trafo

Höhe	Breite	Tiefe	Bestell-Text	Anschlag	Korpusausführung	EEK	PG 1	PG 2	PG 3
70	400	100	EB-LS-AG-400H			A++-A (1)	220		

## Aufsatzleuchten optional für Spiegelschränke und Flächenspiegel (Leuchten nicht separat bestellbar)



**Aufsatzleuchte**  
Chrom Glanz  
12V LED, LM LED, 7W, 375LM, 6000K  
für: Spiegelschrank inkl. Schalter/Steckdose  
oder Flächenspiegel inkl. Schalter/LED Trafo

Höhe	Breite	Tiefe	Bestell-Text	Anschlag	Korpusausführung	EEK	PG 1	PG 2	PG 3
45	600	100	EB-LS-AG-600F			A++-A (1)	320		



**Aufsatzleuchte**  
Chrom Glanz  
12V LED, LM LED, 7W, 375LM, 6000K  
für: Spiegelschrank inkl. Schalter/Steckdose  
oder Flächenspiegel inkl. Schalter/LED Trafo

Höhe	Breite	Tiefe	Bestell-Text	Anschlag	Korpusausführung	EEK	PG 1	PG 2	PG 3
70	600	100	EB-LS-AG-600H			A++-A (1)	240		



**Aufsatzleuchte**  
Chrom Glanz  
12V LED, LM LED, 10W, 560LM, 6000K  
für: Spiegelschrank inkl. Schalter/Steckdose  
oder Flächenspiegel inkl. Schalter/LED Trafo

Höhe	Breite	Tiefe	Bestell-Text	Anschlag	Korpusausführung	EEK	PG 1	PG 2	PG 3
45	900	100	EB-LS-AG-900F			A++-A (1)	360		



**Aufsatzleuchte**  
Chrom Glanz  
12V LED, LM LED, 14,4W, 1160LM, 5000K  
schwenkbar  
für: Spiegelschrank inkl. Schalter/Steckdose  
oder Flächenspiegel inkl. Schalter/LED Trafo

Höhe	Breite	Tiefe	Bestell-Text	Anschlag	Korpusausführung	EEK	PG 1	PG 2	PG 3
48	600	178	EB-LS-AH-600F			A+(1)	558		



**Aufsatzleuchte**  
Chrom Glanz  
12V LED, LM LED, 9W, 748LM, 5700K  
für: Spiegelschrank inkl. Schalter/Steckdose  
oder Flächenspiegel inkl. Schalter/LED Trafo

Höhe	Breite	Tiefe	Bestell-Text	Anschlag	Korpusausführung	EEK	PG 1	PG 2	PG 3
57	500	139	EB-LS-AI-500F			A++-A (1)	465		



# Aufsatzleuchten optional für Spiegelschränke und Flächenspiegel (Leuchten nicht separat bestellbar)



**Aufsatzleuchte LEDplus**  
 Chrom Glanz  
 mit Farbtemperaturwechsel  
 12V LED, LM LED, 5,88W, 390LM, 2800-6500K  
 für: Spiegelschrank inkl. Schalter/Steckdose

**LEDplus-Leuchten sind aktuell nicht mit Flächenspiegeln kompatibel**

Höhe	Breite	Tiefe	Bestell-Text	Anschlag	Korpusausführung	EEK	PG 1	PG 2	PG 3
25	600	106	EB-LS-AJ-600F			A+(1)	678		



**Aufsatzleuchte LEDplus**  
 Chrom Glanz  
 mit Farbtemperaturwechsel  
 12V LED, LM LED, 8,82W, 580LM, 2800-6500K  
 für: Spiegelschrank inkl. Schalter/Steckdose

**LEDplus-Leuchten sind aktuell nicht mit Flächenspiegeln kompatibel**

Höhe	Breite	Tiefe	Bestell-Text	Anschlag	Korpusausführung	EEK	PG 1	PG 2	PG 3
25	900	106	EB-LS-AJ-900F			A+ (1)	768		



**Aufsatzleuchte LEDplus**  
 Chrom Glanz  
 mit Farbtemperaturwechsel  
 12V LED, LM LED, 4,8W, 260LM, 6500K  
 für: Spiegelschrank inkl. Schalter/Steckdose

**LEDplus-Leuchten sind aktuell nicht mit Flächenspiegeln kompatibel**

Höhe	Breite	Tiefe	Bestell-Text	Anschlag	Korpusausführung	EEK	PG 1	PG 2	PG 3
53	600	139	EB-LS-AK-600F			A+ (1)	688		



**Aufsatzleuchte LEDplus**  
 Chrom Glanz  
 mit Farbtemperaturwechsel, 12V LED, LM LED, 6,8W, 714LM, 6500K  
 für: Spiegelschrank inkl. Schalter/Steckdose

**LEDplus-Leuchten sind aktuell nicht mit Flächenspiegeln kompatibel**

Höhe	Breite	Tiefe	Bestell-Text	Anschlag	Korpusausführung	EEK	PG 1	PG 2	PG 3
53	900	139	EB-LS-AK-900F			A+ (1)	798		



**Aufsatzleuchte**  
 Chrom Glanz  
 12V LED, LM LED, 3W, 200LM, 6500K  
 für: Spiegelschrank inkl. Schalter/Steckdose  
 oder Flächenspiegel inkl. Schalter/LED Trafo

Höhe	Breite	Tiefe	Bestell-Text	Anschlag	Korpusausführung	EEK	PG 1	PG 2	PG 3
30	400	80	EB-LS-AM-400F			A++-A (1)	240		

## Aufsatzleuchten optional für Spiegelschränke und Flächenspiegel (Leuchten nicht separat bestellbar)

### Aufsatzleuchte

Chrom Glanz  
12V LED, LM LED, 4,8W, 260LM, 6500K  
für: Spiegelschrank inkl. Schalter/Steckdose  
oder Flächenspiegel inkl. Schalter/LED Trafo



Höhe	Breite	Tiefe	Bestell-Text	Anschlag	Korpuserausführung	EEK	PG 1	PG 2	PG 3
30	600	80	EB-LS-AM-600F			A+++-A (1)	260		

### Aufsatzleuchte

Chrom Glanz  
12V LED, 360LM LED, 6,8W, 360LM, 6500K  
für: Spiegelschrank inkl. Schalter/Steckdose  
oder Flächenspiegel inkl. Schalter/LED Trafo



Höhe	Breite	Tiefe	Bestell-Text	Anschlag	Korpuserausführung	EEK	PG 1	PG 2	PG 3
30	900	80	EB-LS-AM-900F			A+++-A (1)	340		

### Aufsatzleuchte

Chrom Glanz  
12V LED, LM LED, 9W, 556LM, 6500K  
für: Spiegelschrank inkl. Schalter/Steckdose  
oder Flächenspiegel inkl. Schalter/LED Trafo



Höhe	Breite	Tiefe	Bestell-Text	Anschlag	Korpuserausführung	EEK	PG 1	PG 2	PG 3
30	1100	80	EB-LS-AM-1100F			A+++-A (1)	470		

### Aufsatzleuchte

Chrom Glanz  
12V LED, LM LED, 6W, 565LM, 6500K  
für: Spiegelschrank inkl. Schalter/Steckdose  
oder Flächenspiegel inkl. Schalter/LED Trafo



Höhe	Breite	Tiefe	Bestell-Text	Anschlag	Korpuserausführung	EEK	PG 1	PG 2	PG 3
25	350	106	EB-LS-AN-350F			A+ (1)	240		

### Aufsatzleuchte

Chrom Glanz  
12V LED, LM LED, 11W, 1050LM, 6500K  
für: Spiegelschrank inkl. Schalter/Steckdose  
oder Flächenspiegel inkl. Schalter/LED Trafo



Höhe	Breite	Tiefe	Bestell-Text	Anschlag	Korpuserausführung	EEK	PG 1	PG 2	PG 3
25	600	106	EB-LS-AN-600F			A+(1)	315		

### Aufsatzleuchte

Chrom Glanz  
12V LED, LM LED, 15W, 1500LM, 6500K  
für: Spiegelschrank inkl. Schalter/Steckdose  
oder Flächenspiegel inkl. Schalter/LED Trafo



Höhe	Breite	Tiefe	Bestell-Text	Anschlag	Korpuserausführung	EEK	PG 1	PG 2	PG 3
25	900	106	EB-LS-AN-900F			A+ (1)	385		

# Aufsatzleuchten optional für Spiegelschränke und Flächenspiegel (Leuchten nicht separat bestellbar)



**Aufsatzleuchte LEDplus**  
 Chrom Glanz  
 mit Farbtemperaturwechsel  
 12V LED, LM LED, 4,8W, 245LM  
 für: Spiegelschrank inkl. Schalter/Steckdose

**LEDplus-Leuchten sind aktuell nicht mit Flächenspiegeln kompatibel**

Höhe	Breite	Tiefe	Bestell-Text	Anschlag	Korpusausführung	EEK	PG 1	PG 2	PG 3
30	400	80	EB-LS-AP-400F			A+++A (1)	558		



**Aufsatzleuchte LEDplus**  
 Chrom Glanz  
 mit Farbtemperaturwechsel  
 12V LED, LM LED, 7,1W, 385LM  
 für: Spiegelschrank inkl. Schalter/Steckdose

**LEDplus-Leuchten sind aktuell nicht mit Flächenspiegeln kompatibel**

Höhe	Breite	Tiefe	Bestell-Text	Anschlag	Korpusausführung	EEK	PG 1	PG 2	PG 3
30	600	80	EB-LS-AP-600F			A+++A (1)	625		



**Aufsatzleuchte LEDplus**  
 Chrom Glanz  
 mit Farbtemperaturwechsel  
 12V LED, LM LED, 9,7W, 510LM  
 für: Spiegelschrank inkl. Schalter/Steckdose

**LEDplus-Leuchten sind aktuell nicht mit Flächenspiegeln kompatibel**

Höhe	Breite	Tiefe	Bestell-Text	Anschlag	Korpusausführung	EEK	PG 1	PG 2	PG 3
30	900	80	EB-LS-AP-900F			A+++A (1)	725		



**Aufsatzleuchte**  
 Silber gebürstet  
 12V LED, LM LED, 8W, 325LM, 6000K  
 für: Spiegelschrank inkl. Schalter/Steckdose  
 oder Flächenspiegel inkl. Schalter/LED Trafo

Höhe	Breite	Tiefe	Bestell-Text	Anschlag	Korpusausführung	EEK	PG 1	PG 2	PG 3
45	600	100	EB-LS-AQ-600F			A+++A (1)	250		



**Aufsatzleuchte**  
 Silber gebürstet  
 12V LED, LM LED, 8W, 325LM, 6000K  
 für: Spiegelschrank inkl. Schalter/Steckdose  
 oder Flächenspiegel inkl. Schalter/LED Trafo

Höhe	Breite	Tiefe	Bestell-Text	Anschlag	Korpusausführung	EEK	PG 1	PG 2	PG 3
70	600	100	EB-LS-AQ-600H			A+++A (1)	260		



**Aufsatzleuchte**  
 Silber gebürstet  
 12V LED, LM LED, 12,96W, 485LM, 6000K  
 für: Spiegelschrank inkl. Schalter/Steckdose  
 oder Flächenspiegel inkl. Schalter/LED Trafo

Höhe	Breite	Tiefe	Bestell-Text	Anschlag	Korpusausführung	EEK	PG 1	PG 2	PG 3
45	900	100	EB-LS-AQ-900F			A+++A (1)	295		

## Aufsatzleuchten optional für Spiegelschränke und Flächenspiegel (Leuchten nicht separat bestellbar)



**Aufsatzleuchte**  
 Anthrazit gebürstet  
 12V LED, LM LED, 8W, 300LM, 6500K  
 für: Spiegelschrank inkl. Schalter/Steckdose  
 oder Flächenspiegel inkl. Schalter/LED Trafo

Höhe	Breite	Tiefe	Bestell-Text	Anschlag	Korpuserausführung	EEK	PG 1	PG 2	PG 3
35	400	112	EB-LS-AS-400F			A (1)	340		



**Aufsatzleuchte**  
 Anthrazit gebürstet  
 12V LED, LM LED, 10,5W, 380LM, 6500K  
 für: Spiegelschrank inkl. Schalter/Steckdose  
 oder Flächenspiegel inkl. Schalter/LED Trafo

Höhe	Breite	Tiefe	Bestell-Text	Anschlag	Korpuserausführung	EEK	PG 1	PG 2	PG 3
35	600	112	EB-LS-AS-600F			A (1)	415		



**Aufsatzleuchte**  
 Anthrazit gebürstet  
 12V LED, LM LED, 13W, 450LM, 6500K  
 für: Spiegelschrank inkl. Schalter/Steckdose  
 oder Flächenspiegel inkl. Schalter/LED Trafo

Höhe	Breite	Tiefe	Bestell-Text	Anschlag	Korpuserausführung	EEK	PG 1	PG 2	PG 3
35	900	112	EB-LS-AS-900F			A (1)	515		



**Aufsatzleuchte**  
 Chrom Glanz  
 12V LED, LM LED, 6,8W, 627LM, 6400K  
 für: Spiegelschrank inkl. Schalter/Steckdose  
 oder Flächenspiegel inkl. Schalter/LED Trafo

**Neu**

Höhe	Breite	Tiefe	Bestell-Text	Anschlag	Korpuserausführung	EEK	PG 1	PG 2	PG 3
15	516	105	ZALATF51E			A+ (1)	305		



**Aufsatzleuchte**  
 Chrom Glanz  
 12V LED, LM LED, 11,2W, 1023LM, 6400K  
 für: Spiegelschrank inkl. Schalter/Steckdose  
 oder Flächenspiegel inkl. Schalter/LED Trafo

**Neu**

Höhe	Breite	Tiefe	Bestell-Text	Anschlag	Korpuserausführung	EEK	PG 1	PG 2	PG 3
15	816	105	ZALATF81E			A+ (1)	346		



**Aufsatzleuchte**  
 Aluminium matt  
 12V LED, LM LED, 5,8W, 504LM, 6400K  
 für: Spiegelschrank inkl. Schalter/Steckdose  
 oder Flächenspiegel inkl. Schalter/LED Trafo

**Neu**

Höhe	Breite	Tiefe	Bestell-Text	Anschlag	Korpuserausführung	EEK	PG 1	PG 2	PG 3
26	400	122	ZALAU40E			A+ (1)	305		

**Aufsatzleuchten optional für Spiegelschränke und Flächenspiegel  
(Leuchten nicht separat bestellbar)**



**Aufsatzleuchte**  
Aluminium matt  
12V LED, LM LED, 8,7W, 756LM, 6400K  
für: Spiegelschrank inkl. Schalter/Steckdose  
oder Flächenspiegel inkl. Schalter/LED Trafo

Neu

Höhe	Breite	Tiefe	Bestell-Text	Anschlag	Korpusausführung	EEK	PG 1	PG 2	PG 3
26	600	122	ZALAU60E			A+ (1)	332		



**Aufsatzleuchte**  
Aluminium matt  
12V LED, LM LED, 13W, 1134LM, 6400K  
für: Spiegelschrank inkl. Schalter/Steckdose  
oder Flächenspiegel inkl. Schalter/LED Trafo

Neu

Höhe	Breite	Tiefe	Bestell-Text	Anschlag	Korpusausführung	EEK	PG 1	PG 2	PG 3
26	900	122	ZALAU90E			A+ (1)	366		



**Aufsatzleuchte**  
Chrom Glanz  
12V LED, LM LED, 13W, 1050LM, 6500K  
für: Spiegelschrank inkl. Schalter/Steckdose  
oder Flächenspiegel inkl. Schalter/LED Trafo

Neu

Höhe	Breite	Tiefe	Bestell-Text	Anschlag	Korpusausführung	EEK	PG 1	PG 2	PG 3
15	600	111	ZALAV60E			A+ (1)	405		



**Aufsatzleuchte**  
Chrom Glanz  
12V LED, LM LED, 18W, 1450LM, 6500K  
für: Spiegelschrank inkl. Schalter/Steckdose  
oder Flächenspiegel inkl. Schalter/LED Trafo

Neu

Höhe	Breite	Tiefe	Bestell-Text	Anschlag	Korpusausführung	EEK	PG 1	PG 2	PG 3
15	900	111	ZALAV90E			A+ (1)	505		

## Zubehör

**LED-Zusatzbeleuchtung**  
zur Waschplatzbeleuchtung  
12V LED, LM LED, 3,2W  
optional einsetzbar zu:



**Nicht separat bestellbar!**

Höhe	Breite	Tiefe	Bestell-Text	Korpusausführung	EEK	PG 1	PG 2	PG 3
	650		ZWP00165E		A+ (1)	170		
	650		ZWP00265E		A+ (1)	275		

**LED-Zusatzbeleuchtung**  
zur Waschplatzbeleuchtung  
12V LED, LM LED, 1,7W  
optional einsetzbar zu:



**Nicht separat bestellbar!**

Höhe	Breite	Tiefe	Bestell-Text	Korpusausführung	EEK	PG 1	PG 2	PG 3
	350		ZWP00335E		A+ (1)	150		
	350		ZWP00435E		A+ (1)	255		

**LED-Lichtprofil-Set**  
transluzentes Kunststoffprofil mit LED-Strip für individuelle Beleuchtungseffekte,  
12V LED, LM LED, 3,2W  
inkl. LED-Board mit Trafo und Bewegungssensor  
Klebeband zur einfachen Montage am Kunststoffprofil



**Nicht separat bestellbar!**

Höhe	Breite	Tiefe	Bestell-Text	Korpusausführung	EEK	PG 1	PG 2	PG 3
	650		ZWP00565		A+ (1)	320		

**LED-Lichtprofil-Set**  
2 transluzente Kunststoffprofile mit LED-Strip für individuelle Beleuchtungseffekte  
12V LED, LM LED, 2x 3,2W  
inkl. LED-Board mit Trafo und Bewegungssensor  
Klebeband zur einfachen Montage am Kunststoffprofil



**Nicht separat bestellbar!**

Höhe	Breite	Tiefe	Bestell-Text	Korpusausführung	EEK	PG 1	PG 2	PG 3
	650		ZWP00665		A+ (1)	365		

**LED-Lichtprofil-Set**  
transluzentes Kunststoffprofil mit LED-Strip für individuelle Beleuchtungseffekte,  
12V LED, LM LED, 1,7W  
inkl. LED-Board mit Trafo und Bewegungssensor  
Klebeband zur einfachen Montage am Kunststoffprofil



**Nicht separat bestellbar!**

Höhe	Breite	Tiefe	Bestell-Text	Korpusausführung	EEK	PG 1	PG 2	PG 3
	350		ZWP00735		A+ (1)	310		

**LED-Lichtprofil-Set**  
2 transluzente Kunststoffprofile mit LED-Strip für individuelle Beleuchtungseffekte  
12V LED, LM LED, 2x 1,7W  
inkl. LED-Board mit Trafo und Bewegungssensor  
Klebeband zur einfachen Montage am Kunststoffprofil



**Nicht separat bestellbar!**

Höhe	Breite	Tiefe	Bestell-Text	Korpusausführung	EEK	PG 1	PG 2	PG 3
	350		ZWP00835		A+ (1)	350		

Zubehör

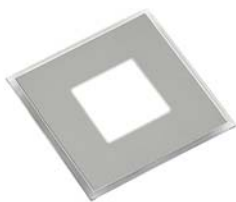

**LED-Strahler-Set**  
 2 Strahler, à 12V LED, LM LED, 2W  
 Acryl Transparent/Chrom Glanz  
 inkl. Einbau in Kranzböden und auf Spiegelschrank, inkl. Trafo

Höhe	Breite	Tiefe	Bestell-Text	Anschlag	Korpusausführung	EEK	PG 1	PG 2	PG 3
			LED02-SET 2			A+++A (1)	238		

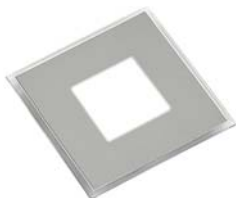

**LED-Strahler-Set**  
 3 Strahler, à 12V LED, LM LED, 2W  
 Acryl Transparent/Chrom Glanz  
 inkl. Einbau in Kranzböden und auf Spiegelschrank, inkl. Trafo

Höhe	Breite	Tiefe	Bestell-Text	Anschlag	Korpusausführung	EEK	PG 1	PG 2	PG 3
			LED02-SET 3			A+++A (1)	298		

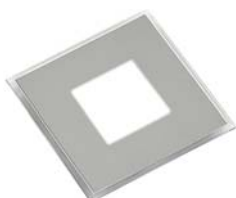

**LED-Strahler-Set**  
 4 Strahler, à 12V LED, LM LED, 2W  
 Acryl Transparent/Chrom Glanz  
 inkl. Einbau in Kranzböden und auf Spiegelschrank, inkl. Trafo

Höhe	Breite	Tiefe	Bestell-Text	Anschlag	Korpusausführung	EEK	PG 1	PG 2	PG 3
			LED02-SET 4			A+++A (1)	348		

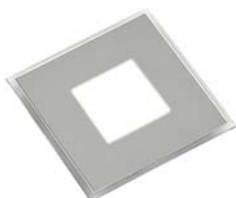

**LED-Strahler-Set**  
 5 Strahler, à 12V LED, LM LED, 2W  
 Acryl Transparent/Chrom Glanz  
 inkl. Einbau in Kranzböden und auf Spiegelschrank, inkl. Trafo

Höhe	Breite	Tiefe	Bestell-Text	Anschlag	Korpusausführung	EEK	PG 1	PG 2	PG 3
			LED02-SET 5			A+++A (1)	410		



**LED-Strahler-Set**  
 2 Strahler à 12 V, Acryl Transparent/Chrom Glanz  
 inkl. Einbau in Kranzböden, und auf SPS, inkl. Trafo

**Bohrdurchmesser 55 mm (passend um von Halogen nach LED zu wechseln)**

Höhe	Breite	Tiefe	Bestell-Text	Anschlag	Korpusausführung	EEK	PG 1	PG 2	PG 3
			LED03-SET 2			A+ (1)	188		



**LED-Strahler-Set**  
 3 Strahler à 12V LED, LM LED, 2,2W  
 Acryl Transparent/Chrom Glanz  
 inkl. Einbau in Kranzböden, und auf SPS, inkl. Trafo

**Bohrdurchmesser 55 mm (passend um von Halogen nach LED zu wechseln)**

Höhe	Breite	Tiefe	Bestell-Text	Anschlag	Korpusausführung	EEK	PG 1	PG 2	PG 3
			LED03-SET 3			A+ (1)	208		

## Zubehör

**LED-Strahler-Set**

4 Strahler à 12V LED, LM LED, 2,2W  
Acryl Transparent/Chrom Glanz  
inkl. Einbau in Kranzböden, und auf SPS, inkl. Trafo

**Bohrdurchmesser 55 mm (passend um von Halogen nach LED zu wechseln)**

Höhe	Breite	Tiefe	Bestell-Text	Anschlag	Korpusausführung	EEK	PG 1	PG 2	PG 3
			LED03-SET 4			A+ (1)	238		

**LED-Strahler-Set**

5 Strahler à 12V LED, LM LED, 2,2W  
Acryl Transparent/Chrom Glanz  
inkl. Einbau in Kranzböden, und auf SPS, inkl. Trafo

**Bohrdurchmesser 55 mm (passend um von Halogen nach LED zu wechseln)**

Höhe	Breite	Tiefe	Bestell-Text	Anschlag	Korpusausführung	EEK	PG 1	PG 2	PG 3
			LED03-SET 5			A+ (1)	268		

**LED-Strahler-Set**

2 Strahler, á, 12V LED, LM LED, 3,2W  
Milchweiß/Edelstahl poliert  
inkl. Einbau in Kranzböden  
(max. 10 mm stark) inkl. Trafo

Höhe	Breite	Tiefe	Bestell-Text	Anschlag	Korpusausführung	EEK	PG 1	PG 2	PG 3
			LED05-SET2			A++-A (1)	275		

**LED-Strahler-Set**

3 Strahler  
á, 12V LED, LM LED, 3,2W  
Milchweiß/Edelstahl poliert  
inkl. Einbau in Kranzböden  
(max. 10 mm stark) inkl. Trafo

Höhe	Breite	Tiefe	Bestell-Text	Anschlag	Korpusausführung	EEK	PG 1	PG 2	PG 3
			LED05-SET3			A++-A (1)	348		

**LED-Strahler-Set**

4 Strahler, á, 12V LED, LM LED, 3,2W  
Milchweiß/Edelstahl poliert  
inkl. Einbau in Kranzböden  
(max. 10 mm stark) inkl. Trafo  
EEK: A++ -A

Höhe	Breite	Tiefe	Bestell-Text	Anschlag	Korpusausführung	EEK	PG 1	PG 2	PG 3
			LED05-SET4			A++-A (1)	418		

**LED-Strahler-Set**

5 Strahler  
á, 12V LED, LM LED, 3,2W  
Milchweiß/Edelstahl poliert  
inkl. Einbau in Kranzböden  
(max. 10 mm stark) inkl. Trafo

Höhe	Breite	Tiefe	Bestell-Text	Anschlag	Korpusausführung	EEK	PG 1	PG 2	PG 3
			LED05-SET5			A++-A (1)	530		



Zubehör



**Schalter-/Steckdosenmodul**  
zur Schaltung von neutralen Aufsatzleuchten

Höhe	Breite	Tiefe	Bestell-Text	Anschlag	Korpusausführung	EEK	PG 1	PG 2	PG 3
62	140	45	MOD14-1				110		



**Doppel-Steckdosenmodul**

Höhe	Breite	Tiefe	Bestell-Text	Anschlag	Korpusausführung	EEK	PG 1	PG 2	PG 3
62	140	45	MOD 13				120		



**Schalter-/Steckdosenmodul**  
zur Schaltung von Kranzbeleuchtung  
**Nicht separat bestellbar!**

Höhe	Breite	Tiefe	Bestell-Text	Anschlag	Korpusausführung	EEK	PG 1	PG 2	PG 3
			EB-SCHALT-KR				70	70	



**Schalter**  
zum Einbau in Funktionsspiegel C3-SP-PRV-\_\_\_\_\_  
inkl. Verteilerdose und Einbau

**Einbauposition immer rechts unten**  
**bei variablen Artikeln ist Positionsänderung mit Positionsskizze möglich**  
**Nicht separat bestellbar!**

Höhe	Breite	Tiefe	Bestell-Text	Anschlag	Korpusausführung	EEK	PG 1	PG 2	PG 3
			SCHALT-EB 03				160		



**Handtuchhaken**  
Chrom Glanz  
zum Anschrauben, klappbar  
Mindestplatzbedarf: 110 mm

Höhe	Breite	Tiefe	Bestell-Text	Anschlag	Korpusausführung	EEK	PG 1	PG 2	PG 3
71	17	16	HHK5-70				50		



**Handtuchhalter**  
Chrom Glanz  
zur Wandmontage  
1-armig, ausziehbar  
Mindestplatzbedarf: 120 mm, Tiefe: min. 325mm, max. 560mm

Höhe	Breite	Tiefe	Bestell-Text	Anschlag	Korpusausführung	EEK	PG 1	PG 2	PG 3
		325	HHW1-32-CGL				90		

## Zubehör



**Handtuchhalter**  
 Chrom Glanz  
 zur Wandmontage, 1-armig  
 Mindestplatzbedarf: 120 mm

Höhe	Breite	Tiefe	Bestell-Text	Anschlag	Korpuserausführung	EEK	PG 1	PG 2	PG 3
45	45	325	HHWE 2-325				90		



**Handtuchhalter**  
 Chrom Glanz  
 zur Korpusmontage, 1-armig  
 Mindestplatzbedarf: 120 mm

Höhe	Breite	Tiefe	Bestell-Text	Anschlag	Korpuserausführung	EEK	PG 1	PG 2	PG 3
30	65	325	HH4-320				65		



**Handtuchhalter**  
 Chrom Glanz  
 zur Korpusmontage, 2-armig, ausziehbar  
 Mindestplatzbedarf: 120 mm

Höhe	Breite	Tiefe	Bestell-Text	Anschlag	Korpuserausführung	EEK	PG 1	PG 2	PG 3
		320	HH2-V-32-NE				100		



**Handtuchhalter**  
 Chrom Glanz  
 zur Wandmontage, 2-armig  
 Mindestplatzbedarf: 120 mm

Höhe	Breite	Tiefe	Bestell-Text	Anschlag	Korpuserausführung	EEK	PG 1	PG 2	PG 3
48	60	345	HHWE 3-345				180		



**Handtuchhalter**  
 Chrom Glanz  
 zur Korpusmontage, 1-armig  
 Mindestplatzbedarf: 120 mm

Höhe	Breite	Tiefe	Bestell-Text	Anschlag	Korpuserausführung	EEK	PG 1	PG 2	PG 3
10	40	380	HH6-380-1				90		



**Handtuchhalter**  
 Chrom Glanz  
 zur Korpusmontage, 2-armig  
 Mindestplatzbedarf: 150 mm

Höhe	Breite	Tiefe	Bestell-Text	Anschlag	Korpuserausführung	EEK	PG 1	PG 2	PG 3
10	80	380	HH6-380-2				125		

Zubehör



**Handtuchhalter**  
 Chrom Glanz  
 zur Montage an der Waschtischplatte(40mm)  
 oder am Korpus

**Achtung nicht in Kombination mit beleuchteten Waschtischplatten!**

Höhe	Breite	Tiefe	Bestell-Text	Anschlag	Korpusausführung	EEK	PG 1	PG 2	PG 3
	300		ZHH07430				120		



**Handtuchhalter**  
 Chrom Glanz  
 zur Montage an der Waschtischplatte(40mm)

**Achtung nicht in Kombination mit beleuchteten Waschtischplatten!**

Höhe	Breite	Tiefe	Bestell-Text	Anschlag	Korpusausführung	EEK	PG 1	PG 2	PG 3
	600		ZHH07600				120		



**Handtuchhalter**  
 Chrom Glanz  
 zur Montage an der Waschtischplatte(40mm)

**Achtung nicht in Kombination mit beleuchteten Waschtischplatten!**

Höhe	Breite	Tiefe	Bestell-Text	Anschlag	Korpusausführung	EEK	PG 1	PG 2	PG 3
	900		ZHH07900				120		



**Sockelfuß-Set**  
 2 Stück, Chrom Glanz

Höhe	Breite	Tiefe	Bestell-Text	Anschlag	Korpusausführung	EEK	PG 1	PG 2	PG 3
120	15	80	SF-SET-E2-120				100		
240	15	80	SF-SET-E2-240				120		
300	15	80	SF-SET-E2-300				150		



**Sockelfuß-Set**  
 2 Stück, Chrom Glanz

Höhe	Breite	Tiefe	Bestell-Text	Anschlag	Korpusausführung	EEK	PG 1	PG 2	PG 3
120	22	22	SF-SET-E1-120				65		



**Spiegel**  
 zum Aufkleben auf die Türinnenseite  
**für Türbreite ab 300 mm = ZIS00500**  
**für Türbreite ab 450 mm = ZIS00600**  
 inkl. Befestigungsmaterial

Höhe	Breite	Tiefe	Bestell-Text	Anschlag	Korpusausführung	EEK	PG 1	PG 2	PG 3
450	220	3	ZIS00500				48		
450	370	3	ZIS00600				58		

## Zubehör



**Waschtischkonsole**  
für alle Waschtischplatten  
bis 499 mm Tiefe  
1 Stück

**Bitte mit 4 Schraubenbefestigen!**  
**Belastbar bis mx. 100Kg**

Höhe	Breite	Tiefe	Bestell-Text	Anschlag	Korpusausführung	EEK	PG 1	PG 2	PG 3
		300	WTK-300				150		



**Waschtischkonsole**  
für alle Waschtischplatten  
ab 500mm Tiefe  
1 Stück

**Bitte mit 4 Schraubenbefestigen!**  
**Belastbar bis mx. 100Kg**

Höhe	Breite	Tiefe	Bestell-Text	Anschlag	Korpusausführung	EEK	PG 1	PG 2	PG 3
		410	WTK-410				160		



**Design-Ablauf-Garnitur**  
Geberit, Chrom Glanz

**Nur bei Mineralmarmor-Waschtischen einsetzbar!**

Höhe	Breite	Tiefe	Bestell-Text	Anschlag	Korpusausführung	EEK	PG 1	PG 2	PG 3
			ZDVDAGA1				215		



**Kranz- Befestigungswinkel**  
inkl. Schrauben

Höhe	Breite	Tiefe	Bestell-Text	Anschlag	Korpusausführung	EEK	PG 1	PG 2	PG 3
			KR-B-NE				20		

Zubehör



**Einhebelmischer**  
Chrom Glanz

**Achtung: Armatur nicht für Niederdruckgeräte geeignet!**

Höhe	Breite	Tiefe	Bestell-Text	Anschlag	Korpusausführung	EEK	PG 1	PG 2	PG 3
150	50	156	EHM-19-C				300		



**Einhebelmischer**  
Chrom Glanz

**Achtung: Armatur nicht für Niederdruckgeräte geeignet!**

Höhe	Breite	Tiefe	Bestell-Text	Anschlag	Korpusausführung	EEK	PG 1	PG 2	PG 3
137	47	151	EHM-20-C				260		



**Einhebelmischer**  
Chrom Glanz

**Achtung: Armatur nicht für Niederdruckgeräte geeignet!**

Höhe	Breite	Tiefe	Bestell-Text	Anschlag	Korpusausführung	EEK	PG 1	PG 2	PG 3
154	50	168	EHM-23-C				395		



**Einhebelmischer**  
Chrom Glanz, Ideal Standart

**Achtung: Armatur nicht für Niederdruckgeräte geeignet!**

Höhe	Breite	Tiefe	Bestell-Text	Anschlag	Korpusausführung	EEK	PG 1	PG 2	PG 3
145	95	200	EHM-25-C				685		



**Waschtischarmatur**  
Chrom Glanz

**Achtung: Armatur nicht für Niederdruckgeräte geeignet!**

Höhe	Breite	Tiefe	Bestell-Text	Anschlag	Korpusausführung	EEK	PG 1	PG 2	PG 3
171	48	173	EHM-31-C				368		

## Zubehör



**Einhebelmischer**  
Chrom Glanz  
Hansgrohe

**Achtung: Armatur nicht für Niederdruckgeräte geeignet!**

Höhe	Breite	Tiefe	Bestell-Text	Korpusausführung	EEK	PG 1	PG 2	PG 3
186	92	179	ZEHM33			1170		



**Einhebelmischer**  
Chrom Glanz  
Hansgrohe

**Achtung: Armatur nicht für Niederdruckgeräte geeignet!**

Höhe	Breite	Tiefe	Bestell-Text	Korpusausführung	EEK	PG 1	PG 2	PG 3
221	46	120	ZEHM34			960		



**Einhebelmischer**  
Chrom Glanz

**Achtung: Armatur nicht für Niederdruckgeräte geeignet!**

Höhe	Breite	Tiefe	Bestell-Text	Korpusausführung	EEK	PG 1	PG 2	PG 3
336	50	215	ZEHM35			398		



**Kosmetikeinsatz**  
Kunststoff Carbon Optik(C) oder Kunststoff Grau(K), 2-teilig (Breite je 130 mm)  
optional für Schubkästen in Waschtischunterschrank

Höhe	Breite	Tiefe	Bestell-Text	Korpusausführung	EEK	PG 1	PG 2	PG 3
53	130	253	ZKEFA253C			138		



**Kosmetikeinsatz**  
Kunststoff Carbon Optik(C) oder Kunststoff Grau(K), 2-teilig (Breite je 130 mm)  
optional für Schubkästen in Waschtischunterschrank

Höhe	Breite	Tiefe	Bestell-Text	Korpusausführung	EEK	PG 1	PG 2	PG 3
53	130	293	ZKEFA293C			138		

Zubehör



**Kosmetikeinsatz**  
Kunststoff Carbon Optik(C) oder Kunststoff Grau(K), 2-teilig (Breite je 130 mm)  
optional für Schubkästen in Waschtischunterschrank

Höhe	Breite	Tiefe	Bestell-Text	Korpusausführung	EEK	PG 1	PG 2	PG 3
53	130	343	ZKEFA343C			138		



**Kosmetikeinsatz**  
Kunststoff Carbon Optik(C) oder Kunststoff Grau(K), 2-teilig (Breite je 130 mm)  
optional für Schubkästen in Waschtischunterschrank

Höhe	Breite	Tiefe	Bestell-Text	Korpusausführung	EEK	PG 1	PG 2	PG 3
53	130	413	ZKEFA413C			138		



**Ablage für Funktionsspiegel**  
für Funktionsspiegel und Funktionspaneele  
Aluminium matt  
mit Aluprofil für Accessoires  
ohne Ausfräsung

Höhe	Breite	Tiefe	Bestell-Text	Korpusausführung	EEK	PG 1	PG 2	PG 3
			ZDVABL01			148		
			ZDVABL03			178		



**Ablage für Funktionsspiegel**  
für Funktionsspiegel und Funktionspaneele  
Aluminium matt  
mit Aluprofil für Accessoires  
ohne Ausfräsung  
inkl. Glaseinsatz

Höhe	Breite	Tiefe	Bestell-Text	Korpusausführung	EEK	PG 1	PG 2	PG 3
			ZDVABL02			178		



**Ablage für Funktionsspiegel**  
für Funktionsspiegel und Funktionspaneele  
Aluminium matt  
mit Aluprofil für Accessoires  
ohne Ausfräsung  
inkl. 2 Glaseinsätze

Höhe	Breite	Tiefe	Bestell-Text	Korpusausführung	EEK	PG 1	PG 2	PG 3
			ZDVABL04			228		

## Zubehör



**Haken**  
für Funktionsspiegel und Funktionspaneele  
Aluminium matt  
mit Aluprofil für Accessoires  
3er-Set, zum Einhängen

Höhe	Breite	Tiefe	Bestell-Text	KorpUSAusführung	EEK	PG 1	PG 2	PG 3
			ZDVAHK03			90		



**Glashalter**  
für Funktionsspiegel und Funktionspaneele  
Aluminium matt  
mit Aluprofil für Accessoires  
inkl. Glaseinsatz

Höhe	Breite	Tiefe	Bestell-Text	KorpUSAusführung	EEK	PG 1	PG 2	PG 3
			ZDVGLH01			118		



**Ablage für Funktionsspiegel**  
für Funktionsspiegel und Funktionspaneele  
Aluminium matt  
mit Aluprofil für Accessoires  
zum Einhängen

Höhe	Breite	Tiefe	Bestell-Text	KorpUSAusführung	EEK	PG 1	PG 2	PG 3
			ZDVABL05			168		



**Glas**  
4-eckig  
**auch als Glaseinsatz  
verwendbar für Ausschnitte**

Höhe	Breite	Tiefe	Bestell-Text	Anschlag	KorpUSAusführung	EEK	PG 1	PG 2	PG 3
80	80	80	GLAS 01				100		



**Zwangsablauf**  
als Zwangsablauf für Waschtische ohne integrierten Überlauf

Höhe	Breite	Tiefe	Bestell-Text	KorpUSAusführung	EEK	PG 1	PG 2	PG 3
			ZDVZWAN1			138		



Zubehör



**Montageset**  
für Keramikwaschtische  
2 Stockschrauben inkl. Dübel(10mmx14mm)  
mit denen ein Keramikwaschtisch an der Wand befestigt werden kann

Höhe	Breite	Tiefe	Bestell-Text	Anschlag	Korpusausführung	EEK	PG 1	PG 2	PG 3
			MONT-KERAMIK				65		



**Raumsparsiphon**

Höhe	Breite	Tiefe	Bestell-Text	Anschlag	Korpusausführung	EEK	PG 1	PG 2	PG 3
			ZDVRAUMI				125		



**LEDmotion**  
LED-Leuchte mit Bewegungssensor  
zur Ausleuchtung des Badezimmerbodens im Dunkeln, 12V LED, LM LED, 3W  
zur Montage unter Möbeln  
von 400 mm - 699 mm Breite

**Stromanschluss erforderlich!**  
**Achtung! Nicht mit LED-Beleuchtungen am Waschtischunterschrank kombinierbar**

Höhe	Breite	Tiefe	Bestell-Text	Anschlag	Korpusausführung	EEK	PG 1	PG 2	PG 3
52	370	128	LH30-SET 56			A+ (1)	298		



**LEDmotion**  
LED-Leuchte mit Bewegungssensor  
zur Ausleuchtung des Badezimmerbodens im Dunkeln, 12V LED, LM LED, 5W  
zur Montage unter Möbeln  
ab 700 mm Breite

**Stromanschluss erforderlich!**  
**Achtung! Nicht mit LED-Beleuchtungen am Waschtischunterschrank kombinierbar**

Höhe	Breite	Tiefe	Bestell-Text	Anschlag	Korpusausführung	EEK	PG 1	PG 2	PG 3
52	670	128	LH30-SET 57			A+(1)	335		



**Light + MusicZone**  
LED-Leuchte, mit Bewegungssensor und Sound-Modul  
mit Bluetooth-Steuerung, inkl. Körperschallwandler, 12V LED, LM LED, 10W  
zur Montage unter Möbeln, ab 700 mm Breite

**Stromanschluss erforderlich!**  
**Achtung! Nicht mit LED-Beleuchtungen am Waschtischunterschrank kombinierbar**

Höhe	Breite	Tiefe	Bestell-Text	Anschlag	Korpusausführung	EEK	PG 1	PG 2	PG 3
52	670	128	SL01-SET 01			A+++A (2)	730		



**MusicZone**  
Soundmodul, mit Bluetooth-Steuerung  
inkl. Körperschallwandler, 12V, 6W  
zur Montage unter Möbeln  
ab 450 mm Breite

**Stromanschluss erforderlich!**

Höhe	Breite	Tiefe	Bestell-Text	Anschlag	Korpusausführung	EEK	PG 1	PG 2	PG 3
43	400	128	SD01-SET 01			A+++A (2)	535		

## Zubehör



**Passleiste**  
variabel, aus Korpusmaterial, 16 mm

**Bitte Höhe und Breite angeben!**  
**Bestellbeispiel:** APV16-\_\_\_\_\_ (Höhe/Breite in mm)

Höhe	Breite	Tiefe	Bestell-Text	Korpusausführung	EEK	PG 1	PG 2	PG 3
200-1820	50-200	16	APV16H			158		



**Tablet-Ablage**  
Aluminium matt  
Zur Montage am Flächenspiegel  
oder einfach verspiegeltem Spiegelschrank  
Für Spiegeltüren ab 300mm geeignet.  
Mindestabstand von 50mm R und L berücksichtigen.  
Max. Belastung: 2,5kg

Höhe	Breite	Tiefe	Bestell-Text	Korpusausführung	EEK	PG 1	PG 2	PG 3
19	180	80	ZDVABL06			80		



**USB-Anschluss**  
Zur Montage am Flächenspiegel  
oder Spiegelschrank  
Der USB/T-Charger darf nur über den im Lieferumfang  
enthaltenen Trafo betrieben werden.

Höhe	Breite	Tiefe	Bestell-Text	Korpusausführung	EEK	PG 1	PG 2	PG 3
13	50	32	ZDVUSB01			185		