

pelipal

MADE IN GERMANY

SOLITAIRE 7005



Front und Korpus frei kombinierbar
Griff: Chrom Glanz, wählbar

KORPUSQUALITÄT:

COMFORT N: Schubkasten mit Metallzarge und Softeinzug, Korpus mit 1,0 mm Kante inkl. Türdämpfer, Abdeckkappe für Schrankaufhänger

FRONTQUALITÄT:

MDF-Folie tiefgezogen

Frontdekore

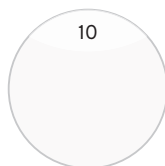

10
Weiß Hochglanz

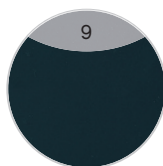

9
Anthrazit Hochglanz



422
Graphit Struktur quer Nachbildung



429
Castello Eiche quer Nachbildung



430
Sanremo Eiche Terra quer Nachbildung



432
Sangallo Grau quer



437
Eiche Ribbeck quer Nachbildung

Neu

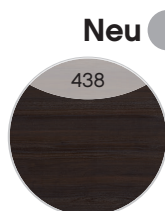

438
Maroni quer

Neu

Korpusdekore



25
Weiß Glanz

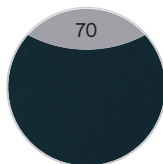

70
Anthrazit Seidenglanz



401
Graphit Struktur quer Nachbildung



426
Castello Eiche quer Nachbildung



428
Sanremo Eiche Terra quer Nachbildung



432
Sangallo Grau quer



444
Eiche Ribbeck quer Nachbildung

Neu



446
Maroni quer

Neu

Technische und konstruktive Änderungen der Produkte die dem Fortschritt dienen, sowie Irrtümer und Farbabweichungen vorbehalten.
Von der farblichen Wiedergabe der Prospekt- und Dekorabbildungen kann nicht auf die Originalfarbe und Ausführung geschlossen werden.
Ein durchgängiger Dekorverlauf zwischen einzelnen Frontteilen kann nicht gewährleistet werden.

Alle Leuchten/elektrischen Komponenten dürfen nur in Kombination mit Produkten des Kataloges betrieben werden!

Mineralmarmor-Waschtische



Weiß Glanz

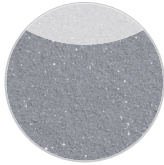

Grau-Metallic

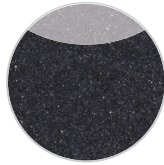

Schwarz-Metallic

Glas-Waschtische



Optiwhite

Griffe



Variante T1
Chrom Glanz



Griffgruppe S1
Chrom Glanz

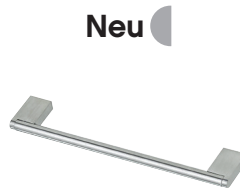

Variante C1
Edelstahl
Aufpreis pro Griff: 20 Punkte
(Art.-Nr.: ZMPGRIP01)

Aufgrund von unterschiedlichen Türausprägungen/-breiten sind die Griffgeometrien/-längen fix zugeordnet.

Technische und konstruktive Änderungen der Produkte die dem Fortschritt dienen, sowie Irrtümer und Farbabweichungen vorbehalten.
Von der farblichen Wiedergabe der Prospekt- und Dekorabbildungen kann nicht auf die Originalfarbe und Ausführung geschlossen werden.
Ein durchgängiger Dekorverlauf zwischen einzelnen Frontteilen kann nicht gewährleistet werden.

Alle Leuchten/elektrischen Komponenten dürfen nur in Kombination mit Produkten des Kataloges betrieben werden!

Produktfotos



Produktfotos



Kombinationsbeispiele

Waschtisch 845 mm

Waschtisch 1236 mm

1.1



RD-SP 01 0
RD-MMWTR 65-845-W 0
RD-WTUSL 01 0

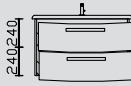

0

2.1



RD-SP 02 0
RD-MMWTR 65-1236-W 0
RD-WTUSL 02 0

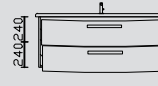

0

1.2

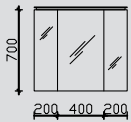

RD-SPS 01 0
RD-MMWTR 65-845-W 0
RD-WTUSL 01 0

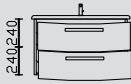

0

2.2

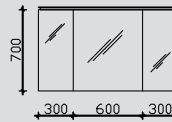

RD-SPS 02 0
RD-MMWTR 65-1236-W 0
RD-WTUSL 02 0

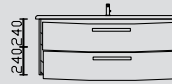

0

1.3

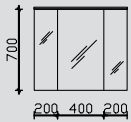

RD-SPS 19 0
RD-MMWTR 65-845-W 0
RD-WTUSL 01 0

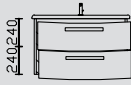

0

2.3

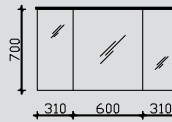

RD-SPS 20 0
RD-MMWTR 65-1236-W 0
RD-WTUSL 02 0

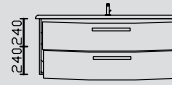

0

1.4

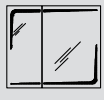

RD-SPS 04 0
RD-MMWTR 65-845-W 0
RD-WTUSL 01 0



0

2.4



RD-SPS 05 0
RD-MMWTR 65-1236-W 0
RD-WTUSL 02 0

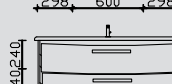

0

Kombinationsbeispiele

Waschtisch 1548 mm

3.1

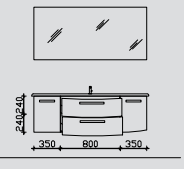

RD-SP 03	0
RD-MMWTR 65-1548-R-W	0
RD-WTUSL 03	0
	0

Waschtisch 1548 mm

4.1

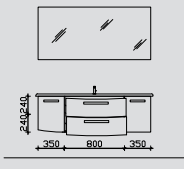

RD-SP 03	0
RD-MMWTR 65-1548-L-W	0
RD-WTUSL 05	0
	0

3.2

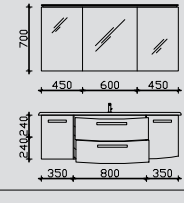

RD-SPS 03	0
RD-MMWTR 65-1548-R-W	0
RD-WTUSL 03	0
	0

4.2

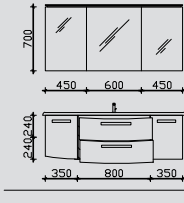

RD-SPS 03	0
RD-MMWTR 65-1548-L-W	0
RD-WTUSL 05	0
	0

3.3

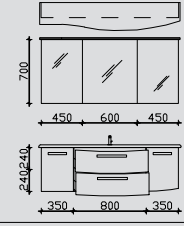

RD-SPS 21-R	0
RD-MMWTR 65-1548-R-W	0
RD-WTUSL 03	0
	0

4.3

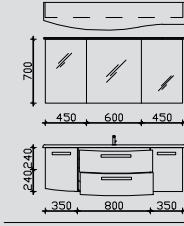

RD-SPS 21-L	0
RD-MMWTR 65-1548-L-W	0
RD-WTUSL 05	0
	0

3.4

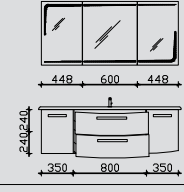

RD-SPS 06	0
RD-MMWTR 65-1548-R-W	0
RD-WTUSL 03	0
	0

4.4

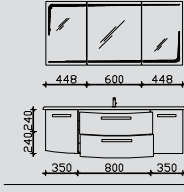

RD-SPS 06	0
RD-MMWTR 65-1548-L-W	0
RD-WTUSL 05	0
	0

Alle Leuchten/elektrischen Komponenten dürfen nur in Kombination mit Produkten des Kataloges betrieben werden!

Spiegelschrank-Übersicht

Abbildung

RD-SPS 01



Spiegelschrank inkl. LED-Beleuchtung im Kranz, Glaskranzboden

	Breite in mm
RD-SPS 01	800
RD-SPS 02	1200
RD-SPS 03	1500

Abbildung

RD-SPS 06



Spiegelschrank mit integrierter LED-Beleuchtung in den Türen

	Breite in mm
RD-SPS 04	800
RD-SPS 05	1200
RD-SPS 06	1500

Abbildung

RD-SPS 19



Spiegelschrank inkl. LED-Lichtkranz

	Breite in mm
RD-SPS 19	800
RD-SPS 20	1220
RD-SPS 21-L	1500
RD-SPS 21-R	1500

Abbildung

RD-SPS 24



Spiegelschrank mit integrierter LED-Beleuchtung in den Türen und Schalter/Steckdose von außen steuerbar

	Breite in mm
RD-SPS 23-LA	800
RD-SPS 23-RA	800
RD-SPS 23-UN	800
RD-SPS 24-LA	1200
RD-SPS 24-RA	1200
RD-SPS 24-UN	1200
RD-SPS 25-LA	1500
RD-SPS 25-RA	1500
RD-SPS 25-UN	1500

Unterbau 845 mm

Mineralmarmor-Waschtisch

mit Armaturbohrung und integriertem Überlauf
Weiß (w), Grau-Metallic (gm), Schwarz-Metallic (sm)



Höhe	Breite	Tiefe	Bestell-Text	Anschlag	KorpUSAusführung	EEK	PG 1	PG 2	PG 3
30	845	516	RD-MMWTR 65-845-W				-		
30	845	516	RD-MMWTR 65-845-GM					-	
30	845	516	RD-MMWTR 65-845-SM					-	

LED-Zusatzbeleuchtung

für Schattenfuge
12V LED, LM LED, 8,2W, inkl. Bewegungssensor
optional einsetzbar zu:
RD-MMWTR 65-845

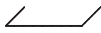

Nicht separat bestellbar!

Höhe	Breite	Tiefe	Bestell-Text	Anschlag	KorpUSAusführung	EEK	PG 1	PG 2	PG 3
			EB-LH30-SET 25			A++-A (1)	-		

Waschtischunterschrank

2 Auszüge, oberer Auszug, mit Kosmetikeinsatz, 2-teilig

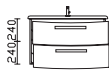

Höhe	Breite	Tiefe	Bestell-Text	Anschlag	KorpUSAusführung	EEK	PG 1	PG 2	PG 3
480	800	490	RD-WTUSL 01		Comfort N		-		

Überbau 800 mm

Flächenspiegel

auf Trägerplatte, inkl. Sensorschalter



Aufsatzleuchten optional bestellbar!

Höhe	Breite	Tiefe	Bestell-Text	Anschlag	KorpUSAusführung	EEK	PG 1	PG 2	PG 3
700	800	32	RD-SP 01				-		

Spiegelschrank

inkl. LED-Beleuchtung im Kranz, Glaskranzboden, Klarglas-weiß, 12V LED, LM LED, 4W
Kranzbreite: 800 mm, Kranztiefe: 271 mm
3 Drehtüren, einfach verspiegelt, 6 Glaseinlegeböden
Schalter/Steckdose
Anschlag von links: R L L

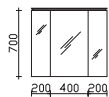

Höhe	Breite	Tiefe	Bestell-Text	Anschlag	KorpUSAusführung	EEK	PG 1	PG 2	PG 3
724	800	170	RD-SPS 01		Comfort N	A++-A (1)	-		

Spiegelschrank

inkl. LED-Lichtkranz, 12V LED, LM LED, 8W
Kranzbreite: 812 mm, Kranztiefe: 286 mm
3 Drehtüren, einfach verspiegelt, 6 Glaseinlegeböden
Schalter/Steckdose
Anschlag von links: R L L

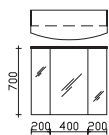

Höhe	Breite	Tiefe	Bestell-Text	Anschlag	KorpUSAusführung	EEK	PG 1	PG 2	PG 3
720	800	170	RD-SPS 19		Comfort N	A++-A (1)	-		

LED-Zusatzbeleuchtung

zur Waschplatzbeleuchtung, 12V LED, LM LED, 3,2W
optional einsetzbar zu: RD-SPS 01 und RD-SPS 19



Nicht separat bestellbar!

Höhe	Breite	Tiefe	Bestell-Text	Anschlag	KorpUSAusführung	EEK	PG 1	PG 2	PG 3
	650		EB-L-WP 02			A++-A (1)	-		

Alle Leuchten/elektrischen Komponenten dürfen nur in Kombination mit Produkten des Kataloges betrieben werden!

Überbau 800 mm



Spiegelschrank

inkl. LED-Beleuchtung in den Türen, 12V LED, LM LED, 11,5W
 2 Drehtüren, einfach verspiegelt, 4 Glaseinlegeböden
 Schalter/Steckdose
 Anschlag von links: R L
 Abb. zeigt links

Aufsatzleuchten optional bestellbar!

Höhe	Breite	Tiefe	Bestell-Text	Anschlag	Korpusausführung	EEK	PG 1	PG 2	PG 3
700	800	170	RD-SPS 04	L/R	Comfort N	A++-A (1)	-		



Spiegelschrank

inkl. LED-Beleuchtung in den Türen, 12V LED, LM LED, 11,5W
 2 Drehtüren, einfach verspiegelt, 2 Glaseinlegeböden
 Schalter/Steckdose von außen steuerbar, Wählbare Modul Positionen:
 rechts außen (RA), links außen (LA) oder unten (UN)
 Anschlag von links: R L
 Abb. zeigt links

Aufsatzleuchten optional bestellbar!

Höhe	Breite	Tiefe	Bestell-Text	Anschlag	Korpusausführung	EEK	PG 1	PG 2	PG 3
700	800	170	RD-SPS 23-LA	L/R	Comfort N	A++-A (1)	-		
700	800	170	RD-SPS 23-RA	L/R	Comfort N	A++-A (1)	-		
700	800	170	RD-SPS 23-UN	L/R	Comfort N	A++-A (1)	-		

LED-Zusatzbeleuchtung

zur Waschplatzbeleuchtung, 12V LED, LM LED, 3,2W
 optional einsetzbar zu:
 RD-SPS 04-L/R und RD-SPS 23-L/R



Nicht separat bestellbar!

Höhe	Breite	Tiefe	Bestell-Text	Anschlag	Korpusausführung	EEK	PG 1	PG 2	PG 3
	650		EB-L-WP 01			A++-A (1)	-		

Unterbau 1236 mm

Mineralmarmor-Waschtisch
mit Armaturbohrung und integriertem Überlauf
Weiß (w), Grau-Metallic (gm), Schwarz-Metallic (sm)

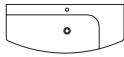

Höhe	Breite	Tiefe	Bestell-Text	Anschlag	Korpusausführung	EEK	PG 1	PG 2	PG 3
30	1236	513	RD-MMWTR 65-1236-W				-		
30	1236	513	RD-MMWTR 65-1236-GM					-	
30	1236	513	RD-MMWTR 65-1236-SM					-	

LED-Zusatzbeleuchtung
für Schattenfuge, 12V LED, LM LED, 8,8W, inkl. Bewegungssensor
optional einsetzbar zu:
RD-MMWTR 65-1236

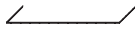

Nicht separat bestellbar!

Höhe	Breite	Tiefe	Bestell-Text	Anschlag	Korpusausführung	EEK	PG 1	PG 2	PG 3
			EB-LH30-SET 26			A++-A (1)	-		

Waschtischunterschrank
2 Auszüge, oberer Auszug mit Kosmetikeinsatz, 2-teilig

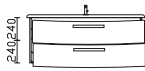

Höhe	Breite	Tiefe	Bestell-Text	Anschlag	Korpusausführung	EEK	PG 1	PG 2	PG 3
480	1186	487	RD-WTUSL 02		Comfort N		-		

Überbau 1220 mm

Flächenspiegel
auf Trägerplatte, inkl. Sensorschalter



Aufsatzleuchten optional bestellbar!

Höhe	Breite	Tiefe	Bestell-Text	Anschlag	Korpusausführung	EEK	PG 1	PG 2	PG 3
700	1200	32	RD-SP 02				-		

Spiegelschrank
inkl. LED-Beleuchtung im Kranz, Glaskranzboden, Klarglas-weiß, 12V LED, LM LED, 6W
Kranzbreite: 1200 mm, Kranztiefe: 285 mm
3 Drehtüren, einfach verspiegelt, 6 Glaseinlegeböden
Schalter/Steckdose
Anschlag von links: R L L

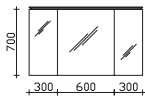

Höhe	Breite	Tiefe	Bestell-Text	Anschlag	Korpusausführung	EEK	PG 1	PG 2	PG 3
724	1200	170	RD-SPS 02			A++-A (1)	-		

Spiegelschrank
inkl. LED-Lichtkranz, 12V LED, LM LED, 11,8W
Kranzbreite: 1252 mm, Kranztiefe: 301 mm
3 Drehtüren, einfach verspiegelt, 6 Glaseinlegeböden
Schalter/Steckdose
Anschlag von links: R L L

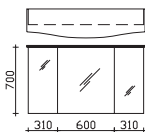

Höhe	Breite	Tiefe	Bestell-Text	Anschlag	Korpusausführung	EEK	PG 1	PG 2	PG 3
720	1220	170	RD-SPS 20		Comfort N	A++-A (1)	-		

Überbau 1220 mm

LED-Zusatzbeleuchtung

zur Waschplatzbeleuchtung, 12V LED, LM LED, 3,2W
optional einsetzbar zu:
RD-SPS 02 und RD-SPS 20



Nicht separat bestellbar!

Höhe	Breite	Tiefe	Bestell-Text	Anschlag	Korpusausführung	EEK	PG 1	PG 2	PG 3
	650		EB-L-WP 02			A+++A (1)	-		

Spiegelschrank

inkl. LED-Beleuchtung in den Türen, 12V LED, LM LED, 15,5W
3 Drehtüren, einfach verspiegelt, 6 Glaseinlegeböden
Schalter/Steckdose
Anschlag von links: R L L

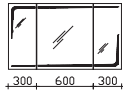

Aufsatzleuchten optional bestellbar!

Höhe	Breite	Tiefe	Bestell-Text	Anschlag	Korpusausführung	EEK	PG 1	PG 2	PG 3
700	1200	170	RD-SPS 05		Comfort N	A+++A (1)	-		

Spiegelschrank

inkl. LED-Beleuchtung in den Türen, 12V LED, LM LED, 15,5W
3 Drehtüren, einfach verspiegelt, 6 Glaseinlegeböden
Schalter/Steckdose von außen steuerbar, Wählbare Modul Positionen:
rechts außen (RA), links außen (LA) oder unten (UN)
Anschlag von links: R L L

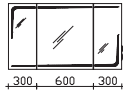

Aufsatzleuchten optional bestellbar!

Höhe	Breite	Tiefe	Bestell-Text	Anschlag	Korpusausführung	EEK	PG 1	PG 2	PG 3
700	1200	170	RD-SPS 24-LA		Comfort N	A+++A (1)	-		
700	1200	170	RD-SPS 24-RA		Comfort N	A+++A (1)	-		
700	1200	170	RD-SPS 24-UN		Comfort N	A+++A (1)	-		

LED-Zusatzbeleuchtung

zur Waschplatzbeleuchtung, 12V LED, LM LED, 3,2W
optional einsetzbar zu:
RD-SPS 05 und RD-SPS 24



Nicht separat bestellbar!

Höhe	Breite	Tiefe	Bestell-Text	Anschlag	Korpusausführung	EEK	PG 1	PG 2	PG 3
	650		EB-L-WP 01			A+++A (1)	-		

Unterbau 1548 mm

Mineralmarmor-Waschtisch

mit Armaturbohrung und integriertem Überlauf
 Weiß (w), Grau-Metallic (gm), Schwarz-Metallic (sm)

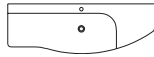

Höhe	Breite	Tiefe	Bestell-Text	Anschlag	Korpusausführung	EEK	PG 1	PG 2	PG 3
30	1548	524	RD-MMWTR 65-1548-R-W					-	
30	1548	524	RD-MMWTR65-1548R-GM					-	
30	1548	524	RD-MMWTR65-1548R-SM					-	

Glaswaschtisch

mit Armaturbohrung und integriertem Überlauf
 Optiwhite (owh)

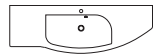

Höhe	Breite	Tiefe	Bestell-Text	Anschlag	Korpusausführung	EEK	PG 1	PG 2	PG 3
12	1520	506	GWTR 65-1510-R-OWH				-		

LED-Zusatzbeleuchtung

für Schattenfuge, 12V LED, LM LED, 10,8W, inkl. Bewegungssensor
 optional einsetzbar zu:
 RD-MMWTR 65-1548-R



Nicht separat bestellbar!

Höhe	Breite	Tiefe	Bestell-Text	Anschlag	Korpusausführung	EEK	PG 1	PG 2	PG 3
			EB-LH30-SET 27			A++-A (1)	-		

Waschtischunterschrank

2 Drehtüren, 2 Auszüge, oberer mittlerer Auszug, mit Kosmetikeinsatz, 2-teilig

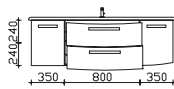

Höhe	Breite	Tiefe	Bestell-Text	Anschlag	Korpusausführung	EEK	PG 1	PG 2	PG 3
480	1506	498	RD-WTUSL 03		Comfort N		-		

Waschtischunterschrank

1 Drehtür, 4 Auszüge, oberer mittlerer Auszug, mit Kosmetikeinsatz, 2-teilig

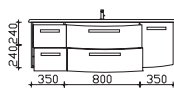

Höhe	Breite	Tiefe	Bestell-Text	Anschlag	Korpusausführung	EEK	PG 1	PG 2	PG 3
480	1506	498	RD-WTUSL 04		Comfort N		-		

Überbau 1500 mm

Flächenspiegel
auf Trägerplatte, inkl. Sensorschalter



Aufsatzleuchten optional bestellbar!

Höhe	Breite	Tiefe	Bestell-Text	Anschlag	KorpUSAusführung	EEK	PG 1	PG 2	PG 3
700	1500	32	RD-SP 03				-		

Spiegelschrank
inkl. LED-Beleuchtung im Kranz, Glaskranzboden, Klarglas-weiß, 12V LED, LM LED, 6W
Kranzbreite: 1500 mm, Kranztiefe: 285 mm
3 Drehtüren, einfach verspiegelt, 6 Glaseinlegeböden
Schalter/Steckdose
Anschlag von links: R L L

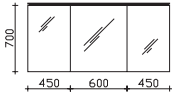

Höhe	Breite	Tiefe	Bestell-Text	Anschlag	KorpUSAusführung	EEK	PG 1	PG 2	PG 3
724	1500	170	RD-SPS 03		Comfort N	A+++A (1)	-		

Spiegelschrank
inkl. LED-Lichtkranz, 12V LED, LM LED, 14,5W
Kranzbreite: 1522 mm, Kranztiefe: 301 mm
3 Drehtüren, einfach verspiegelt, 6 Glaseinlegeböden
Schalter/Steckdose
Anschlag von links: R L L

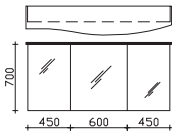

Höhe	Breite	Tiefe	Bestell-Text	Anschlag	KorpUSAusführung	EEK	PG 1	PG 2	PG 3
720	1500	170	RD-SPS 21-R		Comfort N	A+++A (1)	-		

LED-Zusatzbeleuchtung
zur Waschtischbeleuchtung, 12V LED, LM LED, 3,2W
optional einsetzbar zu:
RD-SPS 03 und RD-SPS 21-R



Nicht separat bestellbar!

Höhe	Breite	Tiefe	Bestell-Text	Anschlag	KorpUSAusführung	EEK	PG 1	PG 2	PG 3
	650		EB-L-WP 02			A+++A (1)	-		

Spiegelschrank
inkl. LED-Beleuchtung in den Türen, 12V LED, LM LED, 17,8W
3 Drehtüren, einfach verspiegelt, 6 Glaseinlegeböden
Schalter/Steckdose
Anschlag von links: R L L

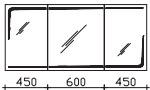

Aufsatzleuchten optional bestellbar!

Höhe	Breite	Tiefe	Bestell-Text	Anschlag	KorpUSAusführung	EEK	PG 1	PG 2	PG 3
700	1500	170	RD-SPS 06		Comfort N	A+++A (1)	-		

Spiegelschrank
inkl. LED-Beleuchtung in den Türen, 12V LED, LM LED, 15,5W
3 Drehtüren, einfach verspiegelt, 6 Glaseinlegeböden
Schalter/Steckdose von außen steuerbar, Wählbare Modul Positionen:
rechts außen (RA), links außen (LA) oder unten (UN)
Anschlag von links: R L L

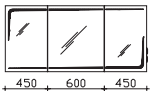

Aufsatzleuchten optional bestellbar!

Höhe	Breite	Tiefe	Bestell-Text	Anschlag	KorpUSAusführung	EEK	PG 1	PG 2	PG 3
700	1500	170	RD-SPS 25-LA		Comfort N	A+++A (1)	-		
700	1500	170	RD-SPS 25-RA		Comfort N	A+++A (1)	-		
700	1500	170	RD-SPS 25-UN		Comfort N	A+++A (1)	-		

LED-Zusatzbeleuchtung
zur Waschtischbeleuchtung, 12V LED, LM LED, 3,2W
optional einsetzbar zu:
RD-SPS 06 und RD-SPS 25



Nicht separat bestellbar!

Höhe	Breite	Tiefe	Bestell-Text	Anschlag	KorpUSAusführung	EEK	PG 1	PG 2	PG 3
	650		EB-L-WP 01			A+++A (1)	-		

Alle Leuchten/elektrischen Komponenten dürfen nur in Kombination mit Produkten des Kataloges betrieben werden!

Unterbau 1548 mm

Mineralmarmor-Waschtisch

mit Armaturbohrung und integriertem Überlauf
 Weiß (w), Grau-Metallic (gm), Schwarz-Metallic (sm)

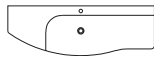

Höhe	Breite	Tiefe	Bestell-Text	Anschlag	Korpusausführung	EEK	PG 1	PG 2	PG 3
30	1548	524	RD-MMWTR 65-1548-L-W					-	
30	1548	524	RD-MMWTR65-1548L-GM					-	
30	1548	524	RD-MMWTR65-1548L-SM					-	

Glaswaschtisch

mit Armaturbohrung und integriertem Überlauf
 Optiwhite (owh)

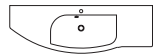

Höhe	Breite	Tiefe	Bestell-Text	Anschlag	Korpusausführung	EEK	PG 1	PG 2	PG 3
12	1520	506	GWTR 65-1510-L-OWH				-		

LED-Zusatzbeleuchtung

für Schattenfuge, 12V LED, LM LED, 10,8W, inkl. Bewegungssensor
 optional einsetzbar zu:
 RD-MMWTR 65-1548-L



Nicht separat bestellbar!

Höhe	Breite	Tiefe	Bestell-Text	Anschlag	Korpusausführung	EEK	PG 1	PG 2	PG 3
			EB-LH30-SET 27			A++-A (1)	-		

Waschtischunterschrank

2 Drehtüren, 2 Auszüge, oberer mittlerer Auszug, mit Kosmetikeinsatz, 2-teilig

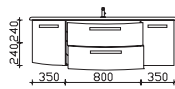

Höhe	Breite	Tiefe	Bestell-Text	Anschlag	Korpusausführung	EEK	PG 1	PG 2	PG 3
480	1506	498	RD-WTUSL 05		Comfort N		-		

Waschtischunterschrank

1 Drehtür, 4 Auszüge, oberer mittlerer Auszug, mit Kosmetikeinsatz, 2-teilig

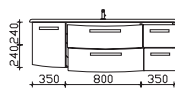

Höhe	Breite	Tiefe	Bestell-Text	Anschlag	Korpusausführung	EEK	PG 1	PG 2	PG 3
480	1506	498	RD-WTUSL 06		Comfort N		-		

Überbau 1500 mm

Flächenspiegel
auf Trägerplatte, inkl. Sensorschalter



Aufsatzleuchten optional bestellbar!

Höhe	Breite	Tiefe	Bestell-Text	Anschlag	Korpuserausführung	EEK	PG 1	PG 2	PG 3
700	1500	32	RD-SP 03				-		

Spiegelschrank
inkl. LED-Beleuchtung im Kranz, Glaskranzboden, Klarglas-weiß, 12V LED, LM LED, 6W
Kranzbreite: 1500 mm, Kranztiefe: 285 mm
3 Drehtüren, einfach verspiegelt, 6 Glaseinlegeböden
Schalter/Steckdose
Anschlag von links: R L L

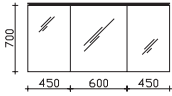

Höhe	Breite	Tiefe	Bestell-Text	Anschlag	Korpuserausführung	EEK	PG 1	PG 2	PG 3
724	1500	170	RD-SPS 03		Comfort N	A+++A (1)	-		

Spiegelschrank
inkl. LED-Lichtkranz, 12V LED, LM LED, 14,5W
Kranzbreite: 1522 mm, Kranztiefe: 301 mm
3 Drehtüren, einfach verspiegelt, 6 Glaseinlegeböden
Schalter/Steckdose
Anschlag von links: R L L

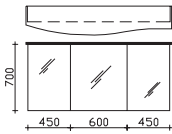

Höhe	Breite	Tiefe	Bestell-Text	Anschlag	Korpuserausführung	EEK	PG 1	PG 2	PG 3
720	1500	170	RD-SPS 21-L		Comfort N	A+++A (1)	-		

LED-Zusatzbeleuchtung
zur Waschplatzbeleuchtung, 12V LED, LM LED, 3,2W
optional einsetzbar zu:
RD-SPS 03 und RD-SPS 21-L



Nicht separat bestellbar!

Höhe	Breite	Tiefe	Bestell-Text	Anschlag	Korpuserausführung	EEK	PG 1	PG 2	PG 3
	650		EB-L-WP 02			A+++A (1)	-		

Spiegelschrank
inkl. LED-Beleuchtung in den Türen, 12V LED, LM LED, 17,8W
3 Drehtüren, einfach verspiegelt, 6 Glaseinlegeböden
Schalter/Steckdose
Anschlag von links: R L L

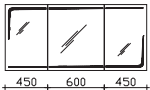

Aufsatzleuchten optional bestellbar!

Höhe	Breite	Tiefe	Bestell-Text	Anschlag	Korpuserausführung	EEK	PG 1	PG 2	PG 3
700	1500	170	RD-SPS 06		Comfort N	A+++A (1)	-		

Spiegelschrank
inkl. LED-Beleuchtung in den Türen, 12V LED, LM LED, 17,8W
3 Drehtüren, einfach verspiegelt, 6 Glaseinlegeböden
Schalter/Steckdose von außen steuerbar, Wählbare Modul Positionen:
rechts außen (RA), links außen (LA) oder unten (UN)
Anschlag von links: R L L

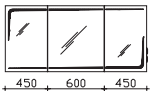

Aufsatzleuchten optional bestellbar!

Höhe	Breite	Tiefe	Bestell-Text	Anschlag	Korpuserausführung	EEK	PG 1	PG 2	PG 3
700	1500	170	RD-SPS 25-RA		Comfort N	A+++A (1)	-		
700	1500	170	RD-SPS 25-LA		Comfort N	A+++A (1)	-		
700	1500	170	RD-SPS 25-UN		Comfort N	A+++A (1)	-		

LED-Zusatzbeleuchtung
zur Waschplatzbeleuchtung, 12V LED, LM LED, 3,2W
optional einsetzbar zu:
RD-SPS 06 und RD-SPS 25



Nicht separat bestellbar!

Höhe	Breite	Tiefe	Bestell-Text	Anschlag	Korpuserausführung	EEK	PG 1	PG 2	PG 3
	650		EB-L-WP 01			A+++A (1)	-		

Alle Leuchten/elektrischen Komponenten dürfen nur in Kombination mit Produkten des Kataloges betrieben werden!

Zusatzartikel

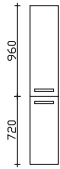

Hochschrank
2 Drehtüren, 4 Glaseinlegeböden

Bitte Türanschlag links (L), rechts (R) angeben!

Höhe	Breite	Tiefe	Bestell-Text	Anschlag	Korpusausführung	EEK	PG 1	PG 2	PG 3
1680	300	170	RD-HS 30-01-17	L/R	Comfort N		-		
1680	300	330	RD-HS 30-01-33	L/R	Comfort N		-		
1680	300	430	RD-HS 30-01-43	L/R	Comfort N		-		
1680	450	170	RD-HS 45-01-17	L/R	Comfort N		-		
1680	450	330	RD-HS 45-01-33	L/R	Comfort N		-		
1680	450	430	RD-HS 45-01-43	L/R	Comfort N		-		

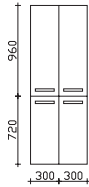

Hochschrank
4 Drehtüren, 4 Glaseinlegeböden

Höhe	Breite	Tiefe	Bestell-Text	Anschlag	Korpusausführung	EEK	PG 1	PG 2	PG 3
1680	600	170	RD-HS 60-01-17		Comfort N		-		
1680	600	330	RD-HS 60-01-33		Comfort N		-		
1680	600	430	RD-HS 60-01-43		Comfort N		-		

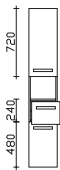

Hochschrank
2 Drehtüren, 1 offenes Fach, 1 Auszug, 3 Glaseinlegeböden

Bitte Türanschlag links (L), rechts (R) angeben!

Höhe	Breite	Tiefe	Bestell-Text	Anschlag	Korpusausführung	EEK	PG 1	PG 2	PG 3
1680	300	330	RD-HS 30-02	L/R	Comfort N		-		
1680	450	330	RD-HS 45-02	L/R	Comfort N		-		

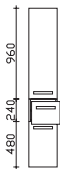

Hochschrank
2 Drehtüren, 1 Auszug, 3 Glaseinlegeböden

Bitte Türanschlag links (L), rechts (R) angeben!

Höhe	Breite	Tiefe	Bestell-Text	Anschlag	Korpusausführung	EEK	PG 1	PG 2	PG 3
1680	300	330	RD-HS 30-03	L/R	Comfort N		-		
1680	450	330	RD-HS 45-03	L/R	Comfort N		-		

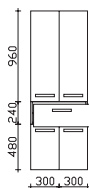

Hochschrank
4 Drehtüren, 1 Auszug, 3 Glaseinlegeböden

Höhe	Breite	Tiefe	Bestell-Text	Anschlag	Korpusausführung	EEK	PG 1	PG 2	PG 3
1680	600	330	RD-HS 60-03		Comfort N		-		

Zusatzartikel

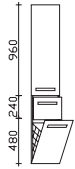

Hochschrank

1 Drehtür, 1 Auszug, 2 Glaseinlegeböden, 1 Wäschekippe

Bitte Türanschlag links (L), rechts (R) angeben!

Höhe	Breite	Tiefe	Bestell-Text	Anschlag	KorpUSAusführung	EEK	PG 1	PG 2	PG 3
1680	300	330	RD-HSW 30-04	L/R	Comfort N		-		
1680	450	330	RD-HSW 45-04	L/R	Comfort N		-		

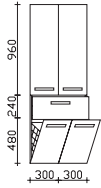

Hochschrank

2 Drehtüren, 1 Auszug, 2 Glaseinlegeböden, 2 Wäschekippen

Höhe	Breite	Tiefe	Bestell-Text	Anschlag	KorpUSAusführung	EEK	PG 1	PG 2	PG 3
1680	600	330	RD-HSW 60-04		Comfort N		-		

Zusatzartikel



Midischrank
2 Drehtüren, 3 Glaseinlegeböden, inkl. Abdeckplatte

Bitte Türanschlag links (L), rechts (R) angeben!

Höhe	Breite	Tiefe	Bestell-Text	Anschlag	KorpUSAusführung	EEK	PG 1	PG 2	PG 3
1210	300	170	RD-MS 30-01-17	L/R	Comfort N		-		
1210	300	330	RD-MS 30-01-33	L/R	Comfort N		-		
1210	300	430	RD-MS 30-01-43	L/R	Comfort N		-		
1210	450	170	RD-MS 45-01-17	L/R	Comfort N		-		
1210	450	330	RD-MS 45-01-33	L/R	Comfort N		-		
1210	450	430	RD-MS 45-01-43	L/R	Comfort N		-		

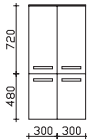

Midischrank
4 Drehtüren, 3 Glaseinlegeböden, inkl. Abdeckplatte

Höhe	Breite	Tiefe	Bestell-Text	Anschlag	KorpUSAusführung	EEK	PG 1	PG 2	PG 3
1210	600	170	RD-MS 60-01-17		Comfort N		-		
1210	600	330	RD-MS 60-01-33		Comfort N		-		
1210	600	430	RD-MS 60-01-43		Comfort N		-		



Midischrank
1 Drehtür, 2 Auszüge, 2 Glaseinlegeböden, inkl. Abdeckplatte

Bitte Türanschlag links (L), rechts (R) angeben!

Höhe	Breite	Tiefe	Bestell-Text	Anschlag	KorpUSAusführung	EEK	PG 1	PG 2	PG 3
1210	300	330	RD-MS 30-03	L/R	Comfort N		-		
1210	450	330	RD-MS 45-03	L/R	Comfort N		-		

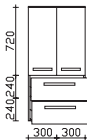

Midischrank
2 Drehtüren, 2 Auszüge, 2 Glaseinlegeböden, inkl. Abdeckplatte

Höhe	Breite	Tiefe	Bestell-Text	Anschlag	KorpUSAusführung	EEK	PG 1	PG 2	PG 3
1210	600	330	RD-MS 60-03		Comfort N		-		



Midischrank
1 Drehtür, 2 Glaseinlegeböden, 1 Wäschekippe, inkl. Abdeckplatte

Bitte Türanschlag links (L), rechts (R) angeben!

Höhe	Breite	Tiefe	Bestell-Text	Anschlag	KorpUSAusführung	EEK	PG 1	PG 2	PG 3
1210	300	330	RD-MSW 30-04	L/R	Comfort N		-		
1210	450	330	RD-MSW 45-04	L/R	Comfort N		-		

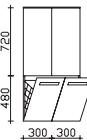

Midischrank
2 Drehtüren, 2 Glaseinlegeböden, 2 Wäschekippen, inkl. Abdeckplatte

Höhe	Breite	Tiefe	Bestell-Text	Anschlag	KorpUSAusführung	EEK	PG 1	PG 2	PG 3
1210	600	330	RD-MSW 60-04		Comfort N		-		

Alle Leuchten/elektrischen Komponenten dürfen nur in Kombination mit Produkten des Kataloges betrieben werden!

Zusatzartikel

Highboard

1 Drehtür, 2 Glaseinlegeböden, inkl. Abdeckplatte



Bitte Türanschlag links (L), rechts (R) angeben!

Höhe	Breite	Tiefe	Bestell-Text	Anschlag	KorpUSAusführung	EEK	PG 1	PG 2	PG 3
730	300	170	RD-HB 30-01-17	L/R	Comfort N		-		
730	300	330	RD-HB 30-01-33	L/R	Comfort N		-		
730	300	430	RD-HB 30-01-43	L/R	Comfort N		-		
730	450	170	RD-HB 45-01-17	L/R	Comfort N		-		
730	450	330	RD-HB 45-01-33	L/R	Comfort N		-		
730	450	430	RD-HB 45-01-43	L/R	Comfort N		-		

Highboard

2 Drehtüren, 2 Glaseinlegeböden, inkl. Abdeckplatte



Höhe	Breite	Tiefe	Bestell-Text	Anschlag	KorpUSAusführung	EEK	PG 1	PG 2	PG 3
730	600	170	RD-HB 60-01-17		Comfort N		-		
730	600	330	RD-HB 60-01-33		Comfort N		-		
730	600	430	RD-HB 60-01-43		Comfort N		-		

Highboard

1 Auszug, 1 Drehtür, 1 Glaseinlegeboden, inkl. Abdeckplatte



Bitte Türanschlag links (L), rechts (R) angeben!

Höhe	Breite	Tiefe	Bestell-Text	Anschlag	KorpUSAusführung	EEK	PG 1	PG 2	PG 3
730	300	330	RD-HB 30-02	L/R	Comfort N		-		
730	450	330	RD-HB 45-02	L/R	Comfort N		-		

Highboard

1 Auszug, 2 Drehtüren, 1 Glaseinlegeboden, inkl. Abdeckplatte



Höhe	Breite	Tiefe	Bestell-Text	Anschlag	KorpUSAusführung	EEK	PG 1	PG 2	PG 3
730	600	330	RD-HB 60-02		Comfort N		-		

Highboard

3 Auszüge, inkl. Abdeckplatte



Höhe	Breite	Tiefe	Bestell-Text	Anschlag	KorpUSAusführung	EEK	PG 1	PG 2	PG 3
730	300	330	RD-HB 30-03		Comfort N		-		
730	450	330	RD-HB 45-03		Comfort N		-		

Highboard

3 Auszüge, inkl. Abdeckplatte



Höhe	Breite	Tiefe	Bestell-Text	Anschlag	KorpUSAusführung	EEK	PG 1	PG 2	PG 3
730	600	330	RD-HB 60-03		Comfort N		-		

Zusatzartikel

Wandschrank
1 Drehtür, 2 Glaseinlegeböden



Bitte Türanschlag links (L), rechts (R) angeben!

Höhe	Breite	Tiefe	Bestell-Text	Anschlag	Korpusausführung	EEK	PG 1	PG 2	PG 3
700	300	170	RD-WS 30-01-17	L/R	Comfort N		-		
700	300	330	RD-WS 30-01-33	L/R	Comfort N		-		
700	300	430	RD-WS 30-01-43	L/R	Comfort N		-		
700	450	170	RD-WS 45-01-17	L/R	Comfort N		-		
700	450	330	RD-WS 45-01-33	L/R	Comfort N		-		
700	450	430	RD-WS 45-01-43	L/R	Comfort N		-		

Wandschrank
2 Drehtüren, 2 Glaseinlegeböden



300, 300

Höhe	Breite	Tiefe	Bestell-Text	Anschlag	Korpusausführung	EEK	PG 1	PG 2	PG 3
700	600	170	RD-WS 60-01-17		Comfort N		-		
700	600	330	RD-WS 60-01-33		Comfort N		-		
700	600	430	RD-WS 60-01-43		Comfort N		-		

Aufsatzleuchten optional für Spiegelschränke und Flächenspiegel (Leuchten nicht separat bestellbar)

	RD-SP 01	RD-SP 02	RD-SP 03	RD-SPS 04	RD-SPS 05	RD-SPS 06	RD-SPS 23	RD-SPS 24	RD-SPS 25
EB-LS-AB-400F	●	●	●	●	●	●	●	●	●
EB-LS-AB-600F	●	●	●	●	●	●	●	●	●
EB-LS-AF-400F	●	●	●	●	●	●	●	●	●
EB-LS-AF-600F	●	●	●	●	●	●	●	●	●
EB-LS-AF-900F		●	●		●	●		●	●
EB-LS-AG-400F	●	●	●	●	●	●	●	●	●
EB-LS-AG-400H									
EB-LS-AG-600F	●	●	●	●	●	●	●	●	●
EB-LS-AG-600H									
EB-LS-AG-900F		●	●		●	●		●	●
EB-LS-AH-600F				●	●	●	●	●	●
EB-LS-AI-500F	●	●	●	●	●	●	●	●	●
EB-LS-AJ-600F									
EB-LS-AJ-900F									
EB-LS-AK-600F									
EB-LS-AK-900F									
EB-LS-AM-600F	●	●	●	●	●	●	●	●	●
EB-LS-AM-600F	●	●	●	●	●	●	●	●	●
EB-LS-AM-900F		●	●		●	●		●	●
EB-LS-AM-1100F		●	●		●	●		●	●
EB-LS-AN-350F	●	●	●	●	●	●	●	●	●
EB-LS-AN-600F	●	●	●	●	●	●	●	●	●
EB-LS-AN-900F		●	●		●	●		●	●
EB-LS-AP-400F	●	●	●						
EB-LS-AP-600F		●	●						
EB-LS-AP-900F									
EB-LS-AQ-600F				●	●	●	●	●	●
EB-LS-AQ-600H									
EB-LS-AQ-900F					●	●		●	●
EB-LS-AS-400F	●	●	●	●	●	●	●	●	●
EB-LS-AS-600F	●	●	●	●	●	●	●	●	●
EB-LS-AS-900F		●	●		●	●		●	●
ZALATF51E	●	●	●	●	●	●	●	●	●
ZALATF81E		●	●	●	●	●		●	●
ZALAU40E	●	●	●	●	●	●	●	●	●
ZALAU60E	●	●	●	●	●	●	●	●	●
ZALAU90E		●	●		●	●		●	●
ZALAV60E	●	●	●	●	●	●	●	●	●
ZALAV90E		●	●		●	●		●	●

Alle Leuchten/elektrischen Komponenten dürfen nur in Kombination mit Produkten des Kataloges betrieben werden!

pelipal

MADE IN GERMANY

SOLITAIRE 7005



Kunde:
Lieferant:

 PELIPAL GmbH
 Hans-Wilhelm-Peters-Straße 2
 33189 Schlangen

Datum:
Laufzeit:
Lieferzeit:
Tel.:
Fax:
Mindestbestellwert:
Frachtkosten:
Incoterm:

30 Arbeitstage

05252/848-0

05252/848-158

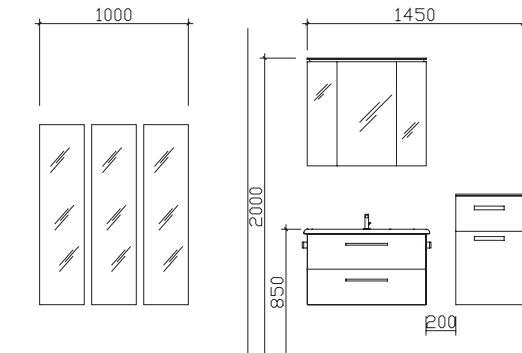
Block:

Maß in mm:
300/300/300/845/450

Energieeffizienzangaben siehe Typenplan

Front: Sanremo Eiche Terra quer Nachbildung
Korpusfarbe: Sanremo Eiche Terra quer Nachbildung
Akzentfarbe: /
Korpusausführung: Comfort N
Schubkasten: Metallzarge mit Softeinzug
WT-Plattenfarbe: /
Stollenfarbe: /
Griff/Knopf: T1
Montage: wandhängend
Archiv-Nr.: 1-7005-F9-1-RET

Pos.	Stk.	Artikel-Nr. / Anschlag	Beschreibung	Comfort N Punkte
1	1	RD-MMWTR 65-845-W	Mineralmarmor-Waschtisch	0
2	1	RD-WTUSL 01	Waschtischunterschrank	0
3	1	RD-SPS 19	Spiegelschrank	0
Kombinationspreis:				0
Separat zu bestellen:				
4	1	EB-L-WP 02	LED-Zusatzbeleuchtung für Waschplatz	0
5	1	EB-LH30-SET 25	LED-Zusatzbeleuchtung	0
6	3	EM-MS 30-06-33	L/R: Midischrank	0
7	1	UGL514533	L/R Highboard	0
8	2	HH4-320	Handtuchhalter zur Korpusmontage	0
9	1	EHM-23-C	Einhebelmischer	0
10	1	ZKEFA253K	Kosmetikeinsatz	0
Gesamtwert Zusatzartikel:				0
Gesamtwert inkl. Zusatzartikel:				0

Änderungen und Irrtümer vorbehalten!

pelipal

MADE IN GERMANY

SOLITAIRE 7005



Kunde:

Lieferant:

PELIPAL GmbH
Hans-Wilhelm-Peters-Straße 2
33189 Schlängen

Datum:

Laufzeit:

Lieferzeit:

Tel.:

Fax:

Mindestbestellwert:

Frachtkosten:

Incoterm:

30 Arbeitstage

05252/848-0

05252/848-158

Block:

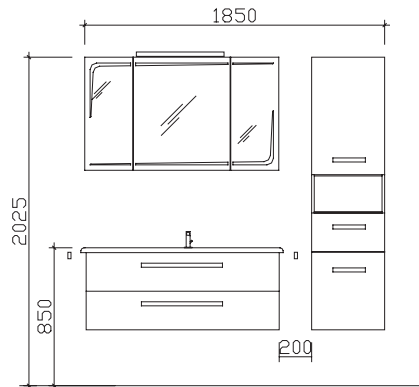

Maß in mm:

1236/450

Energieeffizienzangaben siehe Typenplan

Front: Sanremo Eiche Terra quer Nachbildung
Korpusfarbe: Sanremo Eiche Terra quer Nachbildung
Akzentfarbe: /
Korpuserfassung: Comfort N
Schubkasten: Metallzarge mit Softeinzug
WT-Plattenfarbe: /
Stollenfarbe: /
Griff/Knopf: T1
Montage: wandhängend
Archiv-Nr.: 1-7005-F6-1-RET2

Pos.	Stk.	Artikel-Nr. / Anschlag	Beschreibung	Comfort N Punkte
1	1	RD-MMWTR 65-1236-W	Mineralmarmor-Waschtisch	0
2	1	RD-WTUSL 02	Waschtischunterschrank	0
3	1	RD-SPS 05	Spiegelschrank	0
Kombinationspreis:				0
Separat zu bestellen:				
4	1	EB-LH30-SET 26	LED-Zusatzbeleuchtung	0
5	1	EB-L-WP 01	LED-Zusatzbeleuchtung für Waschplatz	0
6	1	EB-LS-AI-500F	Aufsatzleuchte für Spiegelschrank	0
7	1	HCN014533	L/R Hochschrank	0
8	1	HHWE 2-325	Handtuchhalter eckig, zur Wandmontage	0
9	1	EHM-23-C	Einhebelmischer	0
10	1	ZKEFA253K	Kosmetikeinsatz	0
Gesamtwert Zusatzartikel:				0
Gesamtwert inkl. Zusatzartikel:				0

Änderungen und Irrtümer vorbehalten!

pelipal

MADE IN GERMANY

SOLITAIRE 7005



Kunde:

Lieferant:

PELIPAL GmbH
Hans-Wilhelm-Peters-Straße 2
33189 Schlängen

Datum:

Laufzeit:

Lieferzeit:

Tel.:

Fax:

Mindestbestellwert:

Frachtkosten:

Incoterm:

30 Arbeitstage

05252/848-0

05252/848-158

Block:

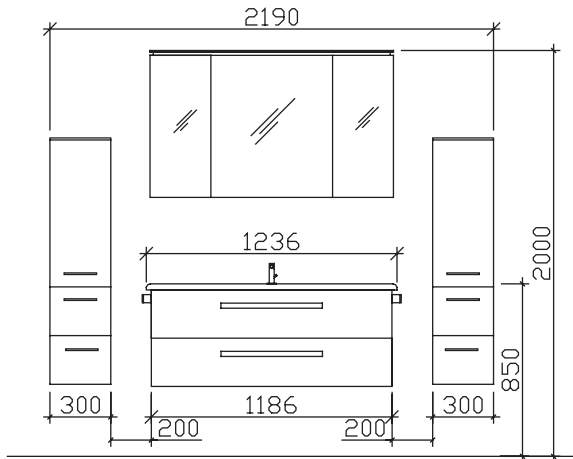

Maß in mm:

300/1236/300

Energieeffizienzangaben siehe Typenplan

Front: Graphit Struktur quer Nachbildung
Korpusfarbe: Graphit Struktur quer Nachbildung
Akzentfarbe: /
Korpusausführung: Comfort N
Schubkasten: Metallzarge mit Softeinzug
WT-Plattenfarbe: /
Stollenfarbe: /
Griff/Knopf: S1
Montage: wandhängend
Archiv-Nr.: 1-7005-F4-2-RET

Pos.	Stk.	Artikel-Nr. / Anschlag	Beschreibung	Comfort N Punkte
1	1	RD-MMWTR 65-1236-SM	Mineralmarmor-Waschtisch	0
2	1	RD-WTUSL 02	Waschtischunterschrank	0
3	1	RD-SPS 02	Spiegelschrank	0
Kombinationspreis:				0
Separat zu bestellen:				
4	1	EB-LH30-SET 26	LED-Zusatzbeleuchtung	0
5	1	EB-L-WP 02	LED-Zusatzbeleuchtung für Waschplatz	0
6	1	MCL513033	L/R: Midischrank	0
7	1	HCL013033	L/R Hochschrank	0
8	2	HH4-320	Handtuchhalter zur Korpusmontage	0
9	1	EHM-23-C	Einhebelmischer	0
Gesamtwert Zusatzartikel:				0
Gesamtwert inkl. Zusatzartikel:				0

Änderungen und Irrtümer vorbehalten!

pelipal

MADE IN GERMANY

SOLITAIRE 7005



Kunde:
Lieferant:

 PELIPAL GmbH
 Hans-Wilhelm-Peters-Straße 2
 33189 Schlagen

Datum:
Laufzeit:
Lieferzeit:
Tel.:
Fax:
Mindestbestellwert:
Frachtkosten:
Incoterm:

30 Arbeitstage

05252/848-0

05252/848-158

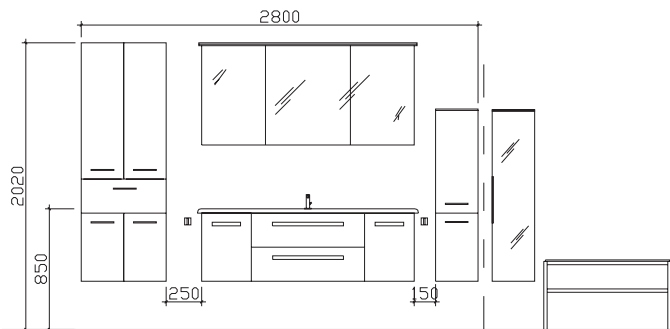
Block:

Maß in mm:
600/1548/300/900/300

Energieeffizienzangaben siehe Typenplan

Front: Weiß Hochglanz
 Korpusfarbe: Weiß Glanz
 Akzentfarbe: /
 Korpusausführung: Comfort N
 Schubkasten: Metallzarge mit Softeinzug
 WT-Plattenfarbe: /
 Stollenfarbe: /
 Griff/Knopf: T1
 Montage: wandhängend
 Archiv-Nr.: 1-7005-F1-1-RET2

Pos.	Stk.	Artikel-Nr. / Anschlag	Beschreibung	Comfort N Punkte
1	1	RD-MMWTR65-1548R-SM	Mineralmarmor-Waschtisch	0
2	1	RD-WTUSL 03	Waschtischunterschrank	0
3	1	RD-SPS 21-R	Spiegelschrank	0
Kombinationspreis:				0
Separat zu bestellen:				
4	1	EB-LH30-SET 27	LED-Zusatzbeleuchtung	0
5	1	EB-L-WP 02	LED-Zusatzbeleuchtung für Waschplatz	0
6	1	HCW026033	Hochschrank	0
7	1	MCT523017	L/R Midischrank	0
8	1	EM-SB 02-W	Sitzbank	0
9	1	EM-HS 30-06-17	L/R Hochschrank	0
10	2	HHWE 3-345	Handtuchhalter 2-armig, eckig, zur Wandmontage	0
11	1	EHM-23-C	Einhebelmischer	0
Gesamtwert Zusatzartikel:				0
Gesamtwert inkl. Zusatzartikel:				0

Änderungen und Irrtümer vorbehalten!

pelipal

MADE IN GERMANY

SOLITAIRE 7005



Kunde:

Lieferant:

PELIPAL GmbH
Hans-Wilhelm-Peters-Straße 2
33189 Schlängen

Datum:

Laufzeit:
Lieferzeit: 30 Arbeitstage
Tel.: 05252/848-0
Fax: 05252/848-158
Mindestbestellwert:
Frachtkosten:
Incoterm:

Block:

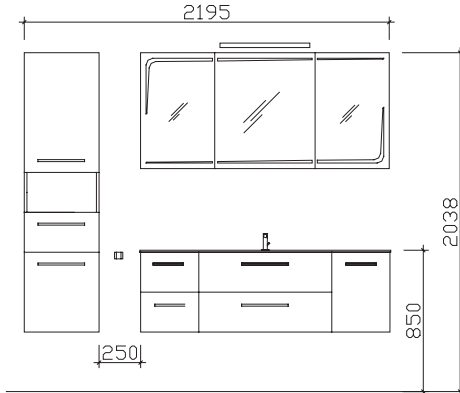

Maß in mm:
450/1520

Energieeffizienzangaben siehe Typenplan

Front: Anthrazit Hochglanz
Korpusfarbe: Anthrazit Seidenglanz
Akzentfarbe: /
KorpUSAusführung: Comfort N
Schubkasten: Metallzarge mit Softeinzug
WT-Plattenfarbe: /
Stollenfarbe: /
Griff/Knopf: S1
Montage: wandhängend
Archiv-Nr.: 1-7005-F24-1

Pos.	Stk.	Artikel-Nr. / Anschlag	Beschreibung	Comfort N Punkte
1	1	GWTR 65-1510-R-OWH	Glaswaschtisch	0
2	1	RD-WTUSL 04	Waschtischunterschrank	0
3	1	RD-SPS 06	Spiegelschrank	0
Kombinationspreis:				0
Separat zu bestellen:				
4	1	EB-L-WP 01	LED-Zusatzbeleuchtung für Waschplatz	0
5	1	EB-LS-AI-500F	Aufsatzleuchte für Spiegelschrank	0
6	1	HCM014533	L/R: Hochschrank	0
7	1	EHM-25-C	Einhebelmischer	0
8	1	HHWE 2-325	Handtuchhalter eckig, zur Wandmontage	0
Gesamtwert Zusatzartikel:				0
Gesamtwert inkl. Zusatzartikel:				0

Änderungen und Irrtümer vorbehalten!

pelipal

MADE IN GERMANY

SOLITAIRE 7005



Kunde:

Lieferant:

PELIPAL GmbH
Hans-Wilhelm-Peters-Straße 2
33189 Schlangen

Datum:

Laufzeit:

Lieferzeit:

Tel.:

Fax:

Mindestbestellwert:

Frachtkosten:

Incoterm:

30 Arbeitstage

05252/848-0

05252/848-158

Block:

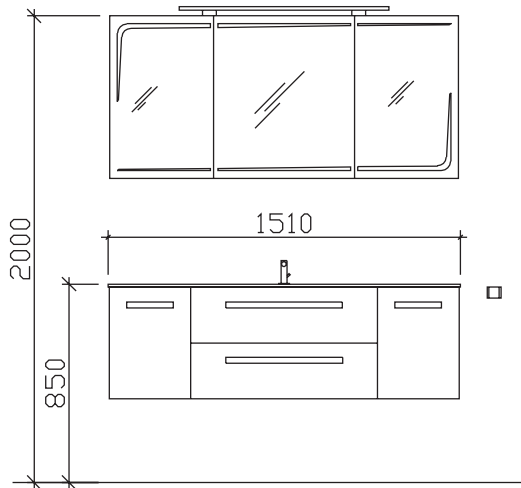

Maß in mm:

1520

Energieeffizienzangaben siehe Typenplan

Front: Eiche Ribbeck quer Nachbildung
Korpusfarbe: Eiche Ribbeck quer Nachbildung
Akzentfarbe: /
KorpUSAusführung: Comfort N
Schubkasten: Metallzarge mit Softeinzug
WT-Plattenfarbe: /
Stollenfarbe: /
Griff/Knopf: C1
Montage: wandhängend
Archiv-Nr.: 1-7005-F27-1

Pos.	Stk.	Artikel-Nr. / Anschlag	Beschreibung	Comfort N Punkte
1	1	GWTR 65-1510-L-OWH	Glaswaschtisch	0
2	1	RD-WTUSL 05	Waschtischunterschrank	0
3	1	RD-SPS 25-RA	Spiegelschrank	0
Kombinationspreis:				0
Separat zu bestellen:				
4	1	EB-L-WP 01	LED-Zusatzbeleuchtung für Waschplatz	0
5	1	EB-LS-AM-900F	Aufsatzleuchte für Spiegelschrank	0
6	1	HHWE 3-345	Handtuchhalter 2-armig, eckig, zur Wandmontage	0
7	4	ZMPGRIP01	MehrpriS für Griff Stangengriff	0
8	1	ZEHM33	Einhebelmischer	0
Gesamtwert Zusatzartikel:				0
Gesamtwert inkl. Zusatzartikel:				0

Änderungen und Irrtümer vorbehalten!